



Collection Loveluxe

# Illusion

collection / 2018

2 L'associazione della parola "lusso" al termine "esclusività" è quasi sempre automatico e la nuova collezione illusion, oltre a portare sul mercato un prodotto completamente nuovo e meravigliosamente protagonista, con infinite possibilità di abbinamenti, risponde in modo efficace alle richieste dei clienti più esigenti che fanno del lusso e dell'eleganza uno stile di vita. L'uso di tessuti e pelli pregiati e l'utilizzo di accessori esclusivi impreziosiscono la collezione. La continua ricerca di forme e proporzioni garantisce al contempo uno stile unico ed esclusivo.

The association of the word "luxury" with the term "exclusive" is almost automatic. The new illusion collection, in addition to bringing to the market a completely new product with a strong personality and infinite possibilities for matching, responds effectively to discerning customers' demands for luxury and elegance as a lifestyle. Fine fabrics and leathers and exclusive accessories render the collection utterly precious. Continuous research into shape and proportions guarantees that the style is both unique and exclusive.

Слово «роскошь» почти всегда автоматически ассоциируется со словом «эксклюзивность», и новая коллекция illusion не только выводит на рынок абсолютно новый продукт, играющий главную роль и обладающий бесконечными комбинационными возможностями, но и дает эффективный ответ на запросы самых требовательных клиентов, для которых роскошь и элегантность являются стилем жизни. Использование ценных тканей и кожи в сочетании с эксклюзивными аксессуарами придает особую красоту коллекции. Постоянные исследования форм и пропорций гарантируют наряду с этим уникальный и эксклюзивный стиль.

「奢华」与「专属独特」这两个词，对新illusion系列来说，几乎是自动相连相成的。此系列的推出，不但将绝妙精美的主角以及具有无限搭配可能性的全新产品带进市场，更以有效的方式响应着要求严苛的客户，使奢华与优雅成了一种生活风格。使用珍贵的布料与皮料并采用专属配件，皆为系列增添精美价值。持续对型态与比例的研发，则确保了独一无二与专属兼备的风格。









# FOLD

Sofa\_W 527

Design by Alessandro La Spada

DIVANO | SOFA FOLD  
PELLE | LEATHER P.12 NABUCK SILK 9001  
INSERTI | INSERTS BRIGHT PINK GOLD  
BASE | BASE BRIGHT PINK GOLD  
BORDO | PIPING P.12 PLUME 312  
CUSCINI E POUF - LAVORAZIONE "STRIPE" | CUSHIONS AND POUF - "STRIPE" STITCHING P.12 PLUME 312





**D**ivani, poltrone ed elementi di seduta componibili, a formare le più diverse configurazioni, sono progettati e realizzati con tecniche costruttive di alto artigianato, con materie prime selezionate e rivestimenti di grande pregio in un campionario sempre aggiornato e ricco di alternative prestigiose. La produzione di ogni articolo di questa collezione è caratterizzata dai più alti standards qualitativi, tipici della migliore lavorazione artigianale totalmente Made in Italy.

Sofas, armchairs and modular seating components unite to form different configurations. They were designed and built with high level artisan techniques, carefully selected raw materials and fine upholstery from a catalogue that is always up to date and rich in prestigious alternatives. Each piece of this collection was produced with the highest standards of quality, typical of the best artisan production processes, which are completely Made in Italy.

Диваны, кресла и сборные элементы систем сидений, создающие самые различные конфигурации, проектируются и реализуются согласно методам ремесленной деятельности, с использованием отборного сырья и ценных обивок, постоянно обновляемый каталог которых предлагает огромное количество престижных вариантов. Производство каждого изделия коллекции отличается самыми высокими стандартами качества, характерными для лучших традиций ремесленной обработки полностью Made In Italy.

沙发、扶手椅与其他组合式座椅元素，搭配组合出多种不同的配置。一切皆是通过优质手工艺建造技术所设计与制作，并采用精选材料的成果。此外，多样化的面饰样本，提供了始终更新并具备珍贵特性的丰富选择。此系列中的每样产品，皆备有以最高质量标准，并是完全意大利制造的典型优秀加工工艺的生产特质。











DIVANO | *SOFA FOLD*  
PELLE | *LEATHER P.12 NABUCK SILK 9001*  
INSERTI | *INSERTS BRIGHT PINK GOLD*  
BASE | *BASE BRIGHT PINK GOLD*  
BORDO | *PIPING P.12 PLUME 312*  
CUSCINI E POUF - LAVORAZIONE "STRIPE" | *CUSHIONS AND POUF - "STRIPE" STITCHING P.12 PLUME 312*





# CUTTING EDGE DESIGN

DIVANO | *SOFA FOLD*  
PELLE | *LEATHER P.12 NABUCK SILK 9001*  
INSERTI | *INSERTS BRIGHT PINK GOLD*  
BASE | *BASE BRIGHT PINK GOLD*  
PROFILO | *PIPING P.12 PLUME 312*  
CUSCINI E POUF - LAVORAZIONE "STRIPE" | *CUSHIONS AND POUF - "STRIPE" STITCHING P.12 PLUME 312*

TAVOLINI | *SMALL TABLES LAYER*  
TAPPETO | *CARPET CLAIRE*



**L**a collezione Illusion rappresenta quanto di meglio possa essere proposto oggi in tema di imbottiti di qualità per arredare le case più eleganti e signorili, con la certezza di una scelta assolutamente rispettosa della migliore tradizione dell'interior design di categoria superiore.

The Illusion collection is the best of all product proposals regarding quality padded furniture to furnish the most elegant, aristocratic homes, with the certainty of a choice that absolutely respects the best high-end interior design traditions.

Коллекция Illusion представляет лучшее, что может быть предложено сегодня в сфере высококачественной мягкой мебели для оформления самых элегантных и изысканных домов, с уверенностью в выборе, который полностью соответствует лучшим традициям дизайна интерьера высокого класса.

Illusion系列是当今用以装潢最优雅且高尚居家之高质量软包家具的表征，这肯定是确保绝对遵守室内设计优秀传统的最佳选择。











DIVANO | **SOFA FOLD**  
PELLE | **LEATHER P.12 NABUCK SILK 9001**  
INSERTI | **INSERTS BRIGHT PINK GOLD**  
BASE | **BASE BRIGHT PINK GOLD**  
PROFILO | **PIPING P.12 PLUME 312**  
CUSCINI E POUF - LAVORAZIONE "STRIPE" | **CUSHIONS AND POUF - "STRIPE" STITCHING P.12 PLUME 312**

TAVOLINI | **SMALL TABLES TILES**  
TAPPETO | **CARPET CLAIRE**  
PORTAVASI | **CACHEPOT GODWIN**



P.12 PLUME 312

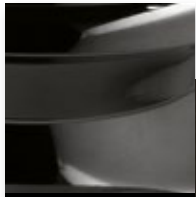

BRIGHT BLACK CHROME



P.3 SUEDE 03174

P.9 NABUCK 8027

P.12 PLUME 305



P.12 NABUCK SILK 9001

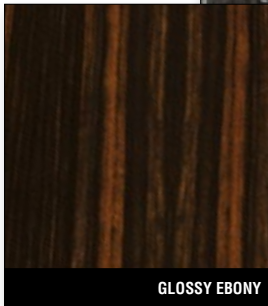

GLOSSY EBONY



FRAPPUCCINO MARBLE



BRIGHT PINK GOLD

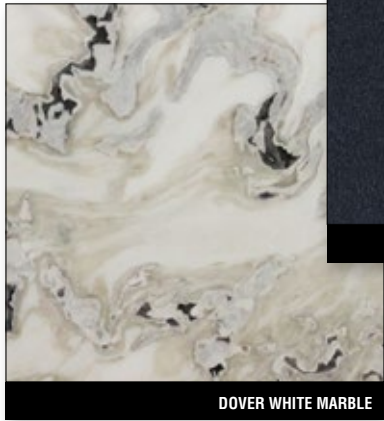

DOVER WHITE MARBLE



P.3 SUEDE 780027



BRIGHT LIGHT GOLD

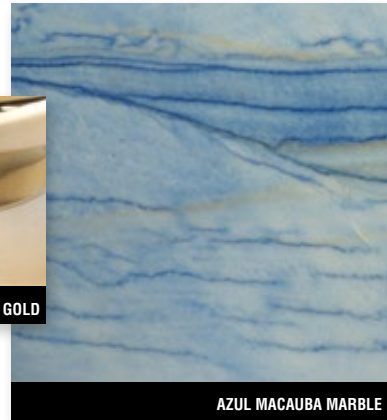

AZUL MACAUBA MARBLE

# FOLD RECOMMENDED COMPOSITION

- 01\_ ELEMENTO TERMINALE | *END UNIT* FOLD 190X111 CM
- 02\_ CHAISE LONGUE ANGOLARE | *CORNER CHAISE LONGUE* FOLD 173X173 CM
- 03\_ POUF | *POUF* FOLD 108X108 CM
- 04\_ ELEMENTO TERMINALE | *END UNIT* FOLD 190X111 CM
- 05\_ POLTRONE | *ARMCHAIRS DOROTHY* 75X74XH78 CM
- 06\_ TAVOLINO | *SMALL TABLE TILES* 140X110XH30 CM
- 07\_ TAVOLINO | *SMALL TABLE TILES* 150X45XH43 CM
- 08\_ TAVOLINO | *SMALL TABLE TILES* 100X56XH55 CM
- 09\_ MOBILE BASSO | *LOW CABINET TERRANCE* 400X60XH61 CM
- 10\_ LAMPADA | *LAMP NARITA* 21X21XH160 CM

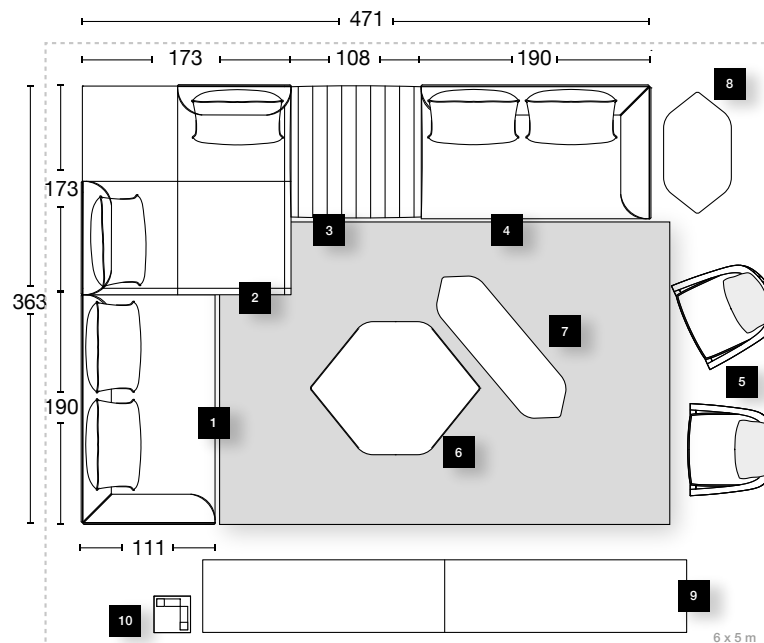

- 01\_ ELEMENTO TERMINALE | *END UNIT* FOLD 190X111 CM
- 02\_ POUF | *POUF* FOLD 108X108 CM
- 03\_ CHAISE LONGUE ANGOLARE | *CORNER CHAISE LONGUE* FOLD 173X173 CM
- 04\_ POLTRONE | *ARMCHAIRS DOROTHY* 75X74XH78 CM
- 05\_ MOBILE BAR | *BAR CABINET GINZA* 90X42XH175 CM
- 06\_ TAVOLINO | *SMALL TABLE TILES* 140X110XH30 CM
- 07\_ TAVOLINO | *SMALL TABLE TILES* 150X45XH43 CM
- 08\_ TAVOLINO | *SMALL TABLE YAKI* 41X41XH65 CM
- 09\_ TAVOLINO | *SMALL TABLE YAKI* 41X41XH50 CM

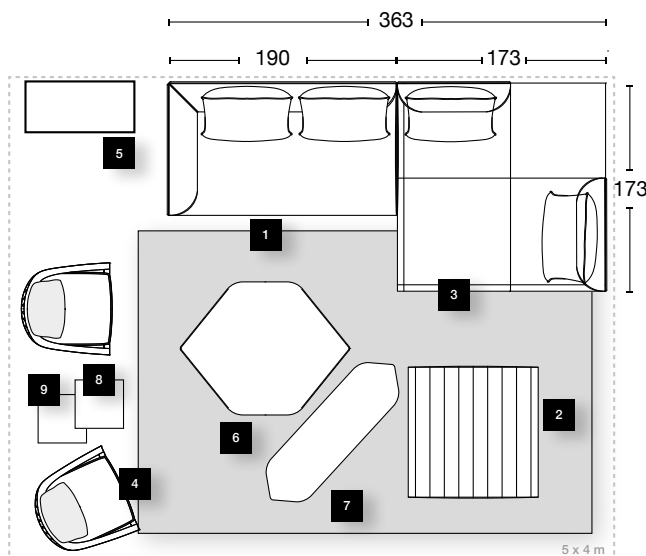

- 01\_ DIVANO | *ESOFA* FOLD 285X111 CM
- 02\_ DIVANO | *ESOFA* FOLD 205X111 CM
- 03\_ TAVOLINO | *SMALL TABLE TILES* 100X56XH55 CM
- 04\_ TAVOLINO | *SMALL TABLE GEHRY* Ø120XH39 CM
- 05\_ TAVOLINO | *SMALL TABLE SAFIR* 80X80XH15 CM
- 06\_ LAMPADA | *LAMP NARITA* 21X21XH160 CM

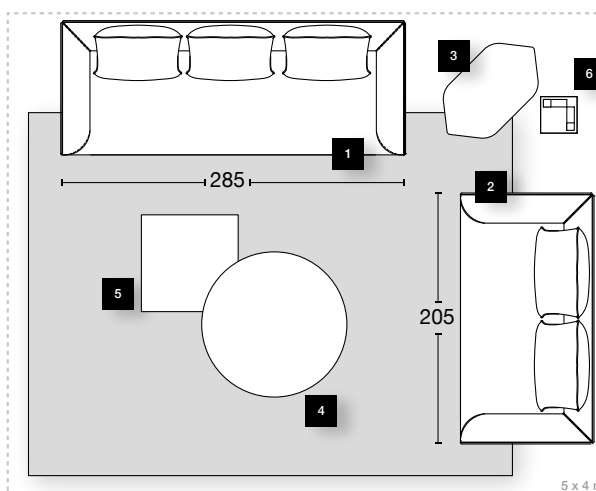





DIVANO E POLTRONE | SOFA AND ARMCHAIRS **FOLD**  
PELLE | LEATHER **P.12 PLUME 305**  
INSERTI | INSERTS **BRIGHT BLACK CHROME**  
BASE | BASE **BRIGHT BLACK CHROME**  
PROFILO | PIPING **P.9 NABUCK 8027**











# TILES

Small table\_Y 698  
*Design by Alessandro La Spada*

IDEALLY  
LULLED BY  
THE SOUND  
OF WAVES





TAVOLINO | SMALL TABLETILES  
STRUTTURA | STRUCTURE BRIGHT LIGHT GOLD  
PIANO | TOP AZUL MACAUBA MARBLE  
BASE | BASE P.3 SUEDE 780027

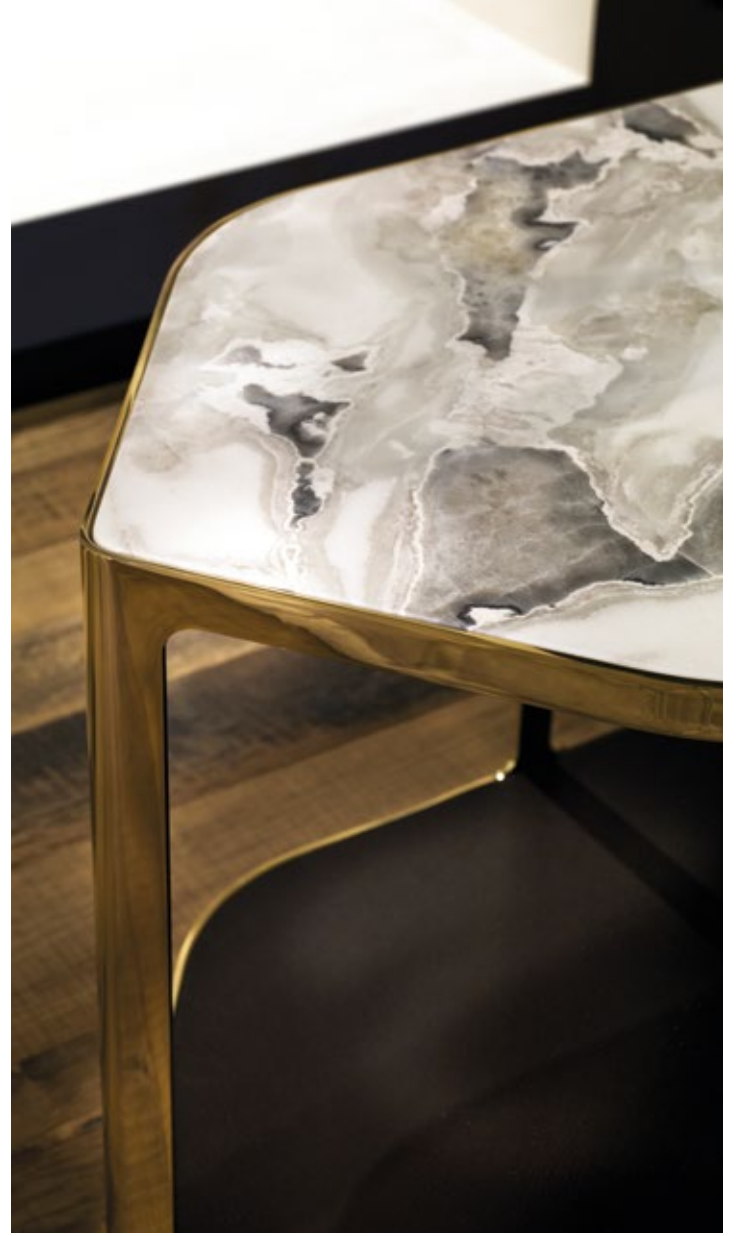

# FAIRYTALE MARBLE



TAVOLINO | SMALL TABLETILES  
STRUTTURA | STRUCTURE BRIGHT LIGHT GOLD  
PIANO | TOP DOVER WHITE MARBLE  
BASE | BASE P.12 PLUME 305





TAVOLINI | *SMALL TABLES TILES*  
STRUTTURA | *STRUCTURE BRIGHT BLACK CHROME*  
PIANI | *TOPS PANDA WHITE MARBLE*  
BASE | *BASE P.3 SUEDE 03174*



TAVOLINO | SMALL TABLE TILES  
STRUTTURA | STRUCTURE MATT PINK GOLD  
PIANO | TOP RED ONYX  
BASE | BASE P.3 SUEDE 03174





«MATT ICE»  
ALLURE IS  
OUR SIGN OF  
DISTINCTION





POLTRONE | *ARMCHAIRS DOROTHY*  
STRUTTURA | *STRUCTURE BRIGHT LIGHT GOLD*  
PELLE CUSCINO SCHIENALE | *BACK CUSHION IN LEATHER P.12 PLUME 300*  
BRACCIOLI E SEDUTA | *ARMS AND SEAT P.9 NABUCK 8011*



# DOROTHY

Armchair\_X 689  
Design by Giuseppe Iasparra



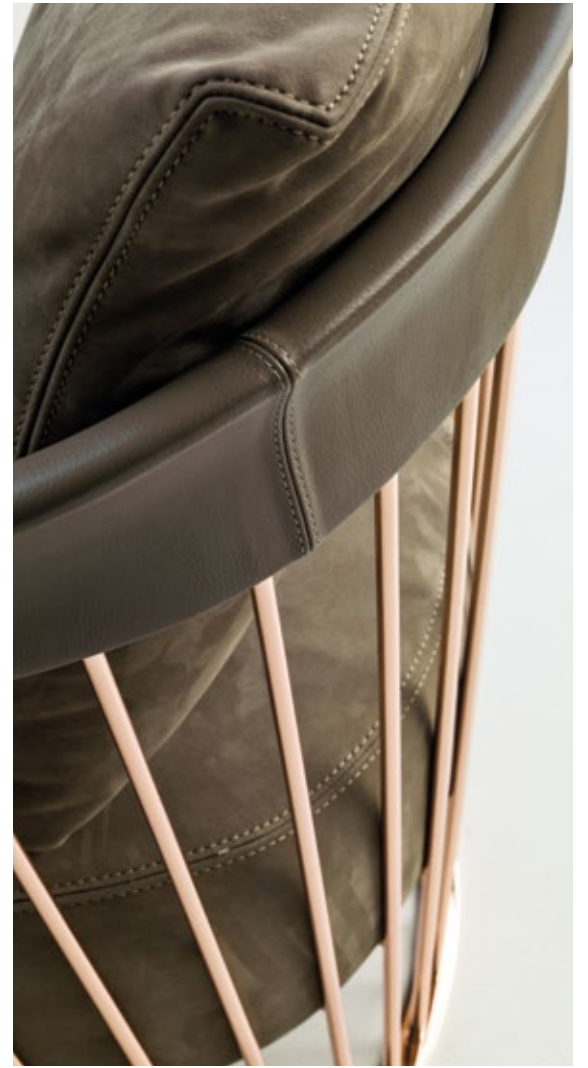

# LUXURY BRIGHT PINK GOLD

POLTRONE | *ARMCHAIRS DOROTHY*  
STRUTTURA | *STRUCTURE BRIGHT PINK GOLD*  
PELLE CUSCINO SCHIENALE E SEDUTA | *BACK AND SEAT CUSHION IN LEATHER P.9 NABUCK 8311*  
BRACCIOLI | *ARMS P.12 PLUME 311*





POLTRONE | **ARMCHAIRS DOROTHY**  
STRUTTURA | **STRUCTURE BRIGHT PINK GOLD**  
PELLE CUSCINO SCHIENALE | **BACK CUSHION IN LEATHER P.12 PLUME 305**  
BRACCIOLI E SEDUTA | **ARMS AND SEAT P.9 NABUCK 8027**







# TERRANCE

Cabinet\_Y 778  
*Design by Giuseppe Viganò*

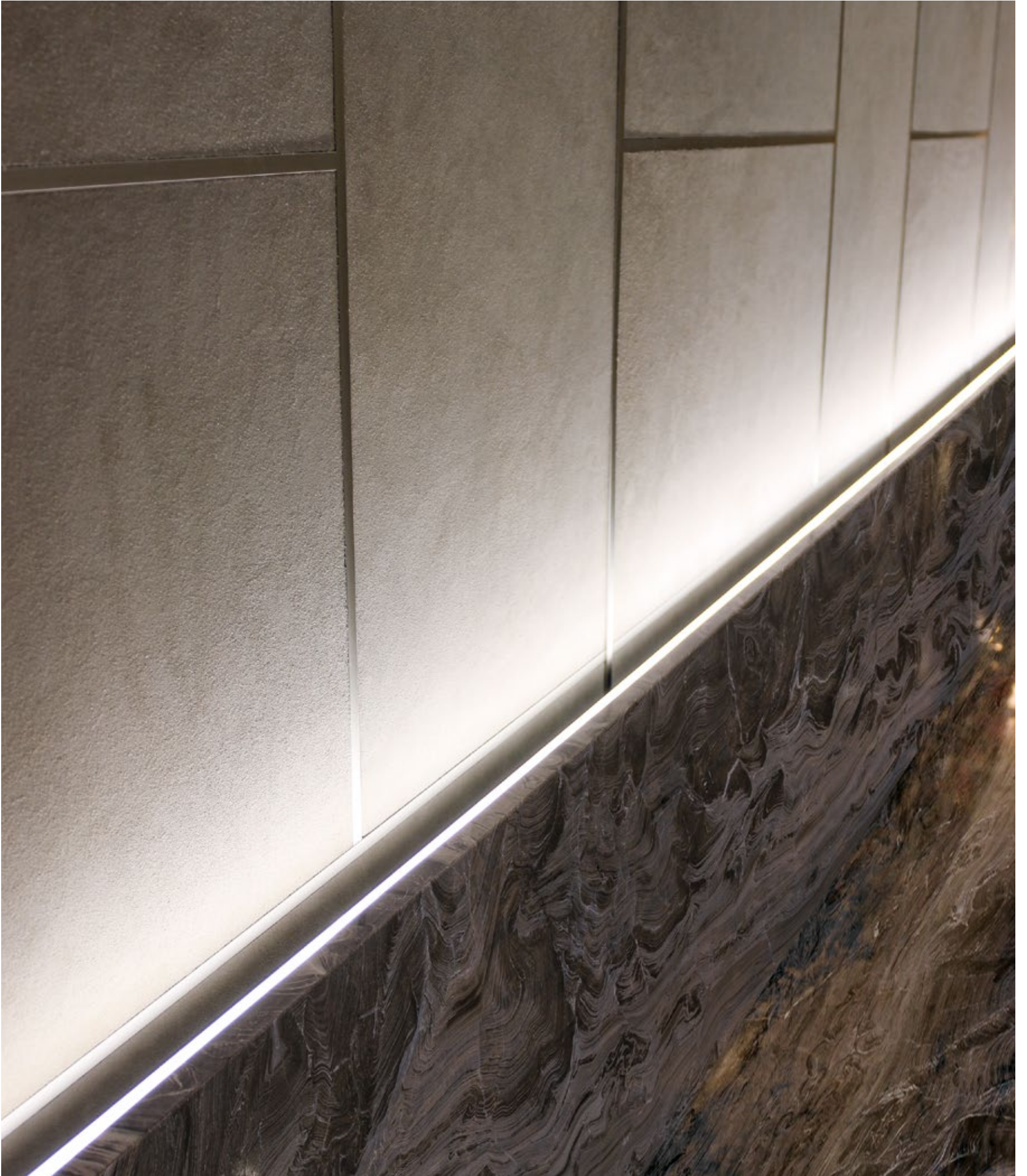



MOBILE BASSO | *LOW CABINET* TERRANCE  
STRUTTURA | *STRUCTURE* GLOSSY EBONY  
INCAVO CASSETTO | *DRAWER CAVITY* BRIGHT LIGHT GOLD  
PIANO | *TOP* FRAPPUCCINO MARBLE  
SCHIENALE | *BACK* FRAPPUCCINO MARBLE



44



CASSETTONE CON VASSOIO RIMOVIBILE | DRAWER WITH REMOVABLE TRAY



CASSETTONE E DUE CASSETTI SUPERIORI PIÙ PICCOLI | DRAWER AND TWO SMALLER TOP DRAWERS



CASSETTONE E UN PIANO SUPERIORE ESTRAIBILE | DRAWER AND A SLIDING SHELF



CASSETTONE | DRAWER





MOBILE BASSO | *LOW CABINET TERRANCE*  
STRUTTURA | *STRUCTURE P.9 NABUCK 8022*  
INCAVO CASSETTO | *DRAWER CAVITY BRIGHT BLACK CHROME*  
PIANO | *TOP GLOSSY EBONY*

MENSOLE | *SHELVES COURBET*  
BORDI | *FRAME BRIGHT BLACK CHROME*  
STRUTTURA | *STRUCTURE P.9 NABUCK 8022*



# A CUSTOM SOLUTION









PORTAVASI | **CACHEPOT GODWIN**  
STRUTTURA | **STRUCTURE BRIGHT LIGHT GOLD**  
LACCATI LUCIDI | **GLOSSY LACQUERED COFFEE - TEAL - PLUM - LEAD GREY**





PORTA VASI | *CACHEPOT GODWIN*  
STRUTTURA | *STRUCTURE BRIGHT LIGHT GOLD*  
RIVESTIMENTO PELLE | *LEATHER COVER P.22 MONROVIA 01*

TAVOLINO | *SMALL TABLE GODWIN*  
STRUTTURA | *STRUCTURE BRIGHT PINK GOLD*  
RIVESTIMENTO PELLE | *LEATHER COVER P.22 MONROVIA 01*





# COURBET

Cabinet\_Y 775

Design by Giuseppe Viganò

55

MOBILE BASSO | **LOW CABINET COURBET**  
STRUTTURA RIVESTITA | **UPHOLSTERED STRUCTURE P.12 PLUME 305**  
PIANO | **TOP GLOSSY EBONY**  
BORDI | **FRAME MATT SATINED BRONZE**  
FINITURA INTERNA ELEMENTI TERMINALI\* | **END UNITS INTERNAL FINISH POWDER GLOSSY LACQUERED**  
VASSOI | **TRAYS P.12 PLUME 305**

PENSILE | **WALL-MOUNTED SHOWCASE UNIT COURBET**  
STRUTTURA | **STRUCTURE GLOSSY EBONY**  
SPALLE E ANTINE | **SIDES AND DOORS BRONZE TEMPERED GLASS**  
BORDI | **FRAMES MATT SATINED BRONZE**

MENSOLA | **SHELF COURBET**  
STRUTTURA RIVESTITA | **UPHOLSTERED STRUCTURE P.12 PLUME 305**  
BORDI | **FRAMES MATT SATINED BRONZE**







PENSILE | WALL-MOUNTED SHOWCASE UNIT COURBET  
 STRUTTURA | STRUCTURE GLOSSY EBONY  
 SPALLE E ANTINE | SIDES AND DOORS BRONZE TEMPERED GLASS  
 BORDI | FRAMES MATT SATINED BRONZE

MENSOLA | SHELF COURBET  
 STRUTTURA RIVESTITA | UPHOLSTERED STRUCTURE P.12 PLUME 305  
 BORDI | FRAMES MATT SATINED BRONZE







# LEATHER ACCESSORIES: LOVE AT FIRST TOUCH

MOBILE BASSO | *LOW CABINET* **COURBET**  
 STRUTTURA RIVESTITA | *UPHOLSTERED STRUCTURE* **P.12 PLUME 305**  
 PIANO | *TOP* **GLOSSY EBONY**  
 BORDI | *FRAMES* **MATT SATINED BRONZE**  
 FINITURA INTERNA ELEMENTI TERMINALI | *END UNITS INTERNAL FINISH* **POWDER GLOSSY LACQUERED**  
 VASSOI | *TRAYS* **P.12 PLUME 305**





MOBILE BASSO | *LOW CABINET* **COURBET**  
STRUTTURA RIVESTITA | *UPHOLSTERED STRUCTURE* **P.12 PLUME 305**  
PIANO | *TOP* **GLOSSY EBONY**  
BORDI | *FRAMES* **MATT SATINED BRONZE**

TAVOLINI | *SMALL TABLES* **TILES**  
STRUTTURA | *STRUCTURE* **BRIGHT BLACK CHROME**  
PIANI | *TOPS* **PANDA WHITE MARBLE**  
BASE | *BASE* **P.3 SUEDE 03174**

# ITALIAN LUXURY

62



MOBILE BASSO | *LOW CABINET COURBET*  
STRUTTURA | *STRUCTURE GLOSSY EBONY*  
PIANO | *TOP FRAPPUCCINO MARBLE*  
BORDI | *FRAMES BRIGHT BLACK CHROME*  
STRUTTURA ESTERNA ELEMENTO TERMINALE RIVESTITA | *END UNIT EXTERNAL UPHOLSTERED STRUCTURE P.12 PLUME 305*  
FINITURA INTERNA ELEMENTO TERMINALE | *END UNIT INTERNAL FINISH POWDER GLOSSY LACQUERED*  
VASSOIO | *TRAY P.12 PLUME 305*





64







ISOLA | ISLAND COURBET  
STRUTTURA RIVESTITA | UPHOLSTERED STRUCTURE P.3 SUEDE 311  
PIANO | TOP CORCECCIA MARBLE  
BORDI | FRAMES BRIGHT LIGHT GOLD  
FINITURA INTERNA | INTERNAL FINISH POWDER GLOSSY LACQUERED  
VASSOIO | TRAY P.3 SUEDE 311



# PRECIOUS VENEERS



ISOLA | ISLAND COURBET  
STRUTTURA RIVESTITA | UPHOLSTERED STRUCTURE P.3 SUEDE 311  
PIANO | TOP GLOSSY EBONY  
BORDI | FRAMES BRIGHT LIGHT GOLD  
FINITURA INTERNA | END UNIT POWDER GLOSSY LACQUERED  
VASSOIO | TRAY P.3 SUEDE 311





# OPPENHEIM

Sofa\_W 529

Design by Giuseppe Viganò

69

POLTRONE | **ARMCHAIRS DOROTHY**  
STRUTTURA | **STRUCTURE BRIGHT PINK GOLD**  
PELLE CUSCINO SCHIENALE E SEDUTA | **BACK AND SEAT CUSHION IN LEATHER P.9 NABUCK 8311**  
BRACCIOLI | **ARMS P.12 PLUME 311**

TAVOLINO | **SMALL TABLE GEHRY**  
PIANO | **TOP CALACATTA GOLD MARBLE**  
COLONNA | **COLUMN P.3 SUEDE 311**  
ANELLI | **RINGS BRIGHT PINK GOLD**

TAVOLINI | **SMALL TABLES BAG**  
STRUTTURA | **STRUCTURE BRIGHT PINK GOLD**  
PIANI | **TOPS PINK GOLD BRASS FUSION - GLOSSY WALNUT BURL**  
RIVESTIMENTO PELLE | **LEATHER COVER P.3 SUEDE 03174 - P.3 SUEDE 370050**

TAVOLINI | **SMALL TABLE BIS**  
STRUTTURE | **STRUCTURES BRIGHT LIGHT GOLD - MATT SATINED BRONZE**  
PIANI | **TOPS AZUL MACAUBA MARBLE**

TAPPETO | **CARPET TREASURE**



DIVANO | SOFA OPPENHEIM  
PELLE | LEATHER P.9 NABUCK 8311  
INSERTI FASCIA | BELT INSERTS P.12 PLUME 311  
BASE | BASE BRIGHT BLACK CHROME  
CUSCINI | CUSHIONS P.12 PLUME 311 - CAT.F WISPER 109



ESSENTIAL LINES  
AND NEUTRAL  
TONES WITH  
DECORATIVE  
ELEMENTS



Uno "stile internazionale" è il tratto distintivo della collezione Illusion. Una fusione sapiente di materiali di altissima qualità, lavorati artigianalmente in Italia per creare pezzi unici e inimitabili. Il design della collezione è il giusto connubio tra uno stile "luxury fashion" e un design contemporaneo. Il risultato è una collezione che propone uno stile classico o moderno che si combina perfettamente con il resto della collezione Loveluxe per creare interni coordinati di grande suggestione, nella chiave di un interior design coordinato da una bellezza senza tempo.

An "international style" is the distinctive trait of the Illusion collection. Made of very high quality materials, worked by hand in Italy through expert processes, this collection contains unique, inimitable pieces. Its design is the right combination of appealing, luxury style and contemporary minimalist design.

The resulting collection offers classic or modern style that blends perfectly with the rest of the Loveluxe collection to create coordinated interiors, a design that exudes timeless beauty.

Отличительной чертой коллекции Illusion является «международный стиль». Искусное сочетание материалов высочайшего качества, обработанных согласно ремесленным методам в Италии для создания уникальных и неподражаемых изделий. Дизайн коллекции - это гармоничный союз стиля, характеризующегося шармом и роскошью, с минималистичным и современным дизайном.

В результате рождается коллекция, предлагающая классический или современный стиль, который отлично сочетается с другими предметами коллекции Loveluxe, позволяя создавать восхитительные интерьеры в едином ансамбле, в ключе дизайна интерьера, отличающегося неподвластной времени красотой.

一种「国际性风格」，正是Illusion的标志特色。极高质量的材料与意大利优秀手工艺制作的明智融合，创造出独一无二且无可仿制的精品。此系列的设计品味，是一种由魅力与奢华，以及当代极简设计风格相互搭配的精湛组合。

这个成果赋予了系列可提供一种古典与时尚，并可与Loveluxe其他系列完美结合的成果，可营造出协调的精美室内装潢，以历久弥新的美感，给予室内协调设计的风格。









# EXTREME TAILOR MADE ELEGANCE





DIVANO | SOFA **OPPENHEIM**  
PELLE | LEATHER **P.9 NABUCK 8311**  
INSERTI FASCIA | BELT INSERTS **P.12 PLUME 311**  
BASE | BASE **BRIGHT BLACK CHROME**  
CUSCINI | CUSHIONS **P.12 PLUME 311**



# OPPENHEIM RECOMMENDED COMPOSITION

- 01\_ ELEMENTO TERMINALE | *END UNIT* **OPPENHEIM 185X110 CM**
- 02\_ SEMIANGOLO | *HALF CORNER* **OPPENHEIM 145X110 CM**
- 03\_ POLTRONE | *ARMCHAIRS* **KATHRYN 69X72XH73 CM**
- 04\_ TAVOLINO | *SMALL TABLE* **HERBERT Ø40XH51 CM**
- 05\_ PORTAVASI | *CACHEPOT* **HERBERT Ø40XH50 CM**
- 06\_ PORTAVASI | *CACHEPOT* **HERBERT Ø40XH78 CM**
- 07\_ TAVOLINO | *SMALL TABLE* **GEHRY 161X81XH39 CM**
- 08\_ POUF | *POUF* **SIGMA 54X54XH33 CM**
- 09\_ ISOLA CONTENITORE | *CONTAINER ISLAND* **COURBET Ø71XH48 CM**
- 10\_ MOBILE | *CABINET* **COURBET 320X70XH61 CM**

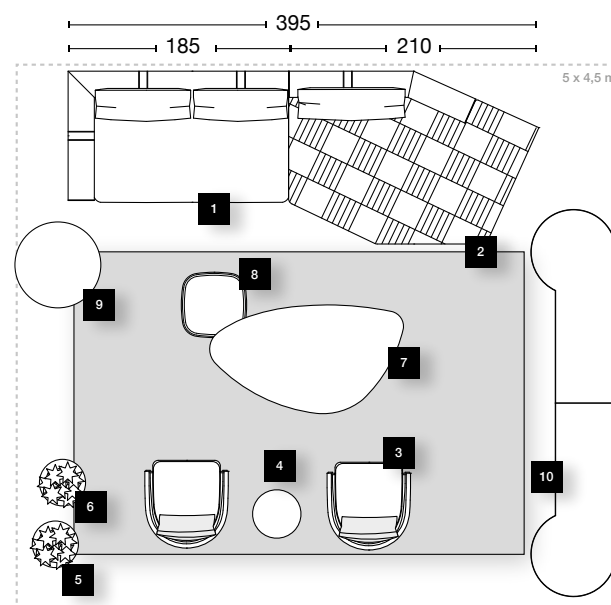

- 01\_ PENISOLA | *PENINSULA* **OPPENHEIM 268X110 CM**
- 02\_ ELEMENTO TERMINALE | *END UNIT* **OPPENHEIM 268X110 CM**
- 03\_ POLTRONE | *ARMCHAIRS* **AGATHA 70X67XH78 CM**
- 04\_ TAVOLINO | *SMALL TABLE* **GEHRY Ø120XH39 CM**
- 05\_ TAVOLINO | *SMALL TABLE* **SAFIR 80X80XH15 CM**
- 06\_ TAVOLINO | *SMALL TABLE* **HERBERT Ø40XH51 CM**
- 07\_ PORTAVASI | *CACHEPOT* **HERBERT Ø40XH50 CM**
- 08\_ PORTAVASI | *CACHEPOT* **HERBERT Ø40XH78 CM**
- 09\_ CONSOLLE | *CONSOLE* **LAYER 150X40XH65 CM**
- 10\_ MOBILE | *CABINET* **COURBET 347X70XH61 CM**

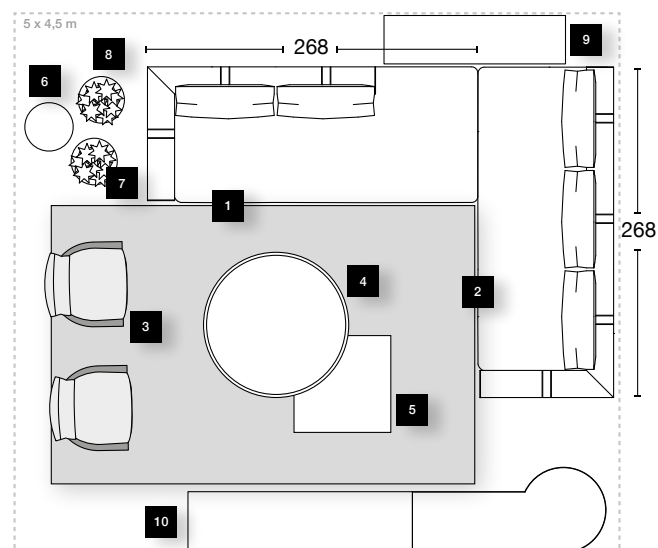

- 01\_ DIVANO | *SOFA* **OPPENHEIM 208X110 CM**
- 02\_ DIVANO | *SOFA* **OPPENHEIM 290X110 CM**
- 03\_ TAVOLINO | *SMALL TABLE* **GEHRY 161X81XH39 CM**
- 04\_ POUF | *POUF* **SIGMA 54X54XH33 CM**
- 05\_ TAVOLINO | *SMALL TABLE* **HERBERT Ø40XH51 CM**
- 06\_ PORTAVASI | *CACHEPOT* **HERBERT Ø40XH50 CM**
- 07\_ PORTAVASI | *CACHEPOT* **HERBERT Ø40XH78 CM**
- 08\_ TAVOLINO | *SMALL TABLE* **SAFIR 80X80XH15 CM**
- 09\_ MOBILE | *CABINET* **ASPEN-EVO 270X60XH62 CM**

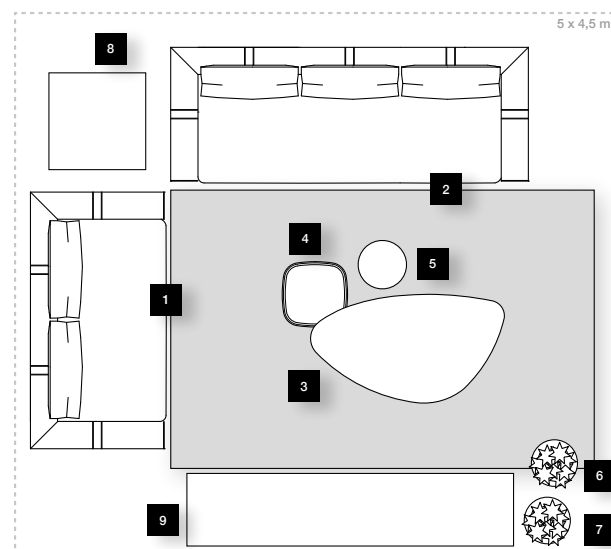





DIVANO | SOFA **OPPENHEIM**  
PELLE | LEATHER **P.12 PLUME 314**  
INSERTI FASCIA | BELT INSERTS **P.9 NABUCK 8022**  
BASE | BASE **BRIGHT LIGHT GOLD**



TAVOLINI | *SMALL TABLE BIS*  
STRUTTURE | *STRUCTURES BRIGHT LIGHT GOLD - MATT SATINED BRONZE*  
PIANI | *TOPS AZUL MACAUBA MARBLE*

PORTAVASI | *CACHEPOT GUDWIN*  
STRUTTURA | *STRUCTURE BRIGHT LIGHT GOLD*  
LACCATO LUCIDO | *GLOSSY LACQUERED ROPE*





# BIS

Small table\_Y 714  
*Design by AL1*





TAVOLINO | SMALL TABLE GEHRY  
PIANI | TOPS SAHARA NOIR MARBLE  
COLONNA | COLUMN P.3 SUEDE 311  
ANELLI | RINGS BRIGHT PINK GOLD



# GEHRY

Small table\_Y 729  
*Design by Giuseppe Viganò*







TAVOLINO | *SMALL TABLE* GEHRY  
PIANO | *TOP* CALACATTA GOLD MARBLE  
COLONNA | *COLUMN P.3* SUEDE 311  
ANELLI | *RINGS* BRIGHT PINK GOLD



TAVOLINO | *SMALL TABLE* GEHRY  
PIANO | *TOP* CORTECCIA MARBLE  
COLONNA | *COLUMN P.3* SUEDE 311  
ANELLI | *RINGS* BRIGHT LIGHT GOLD

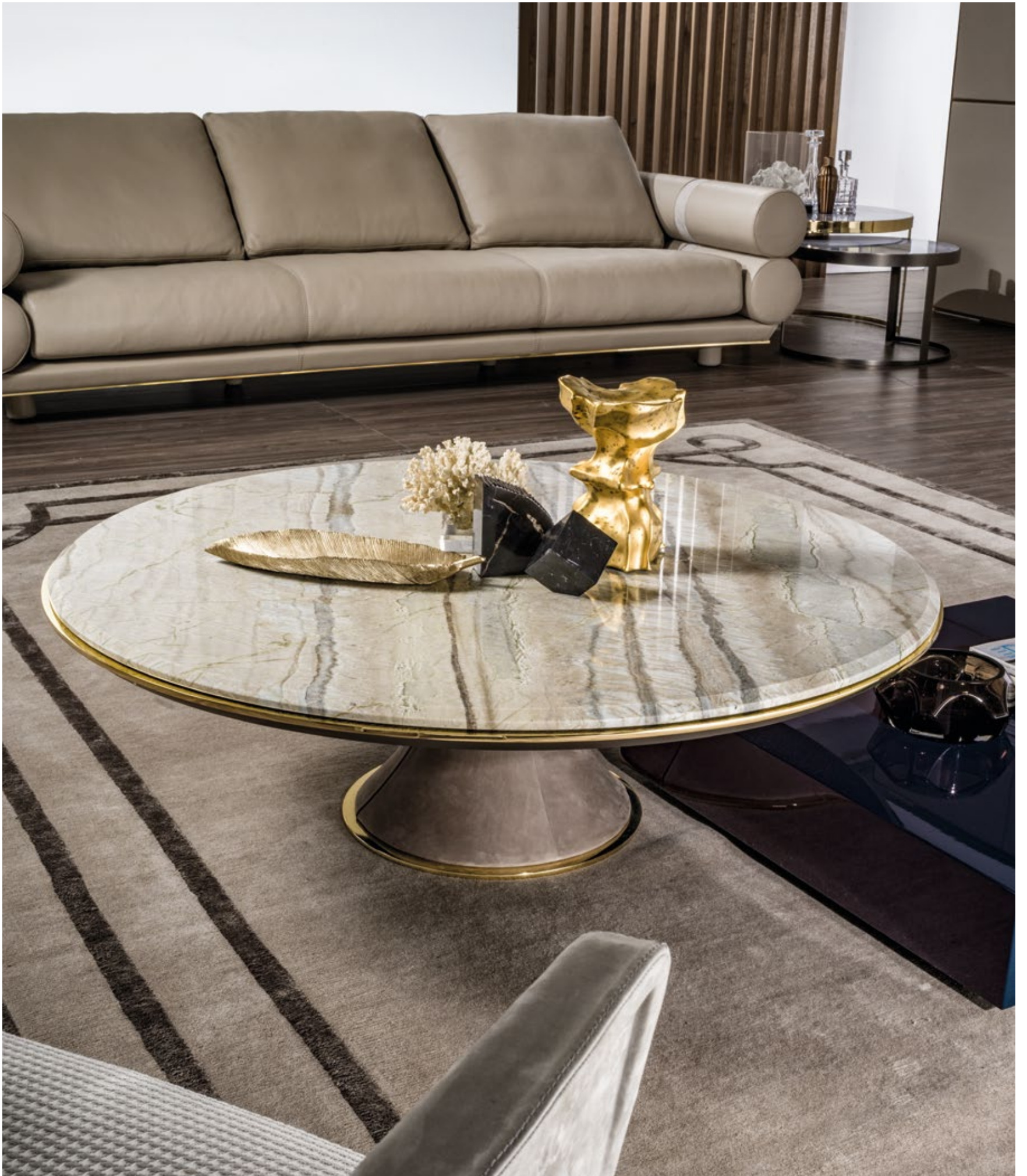

La collezione raccoglie elementi che si configurano come una coerente sperimentazione tra il lusso non sfarzoso e un contemporaneo design senza uguali che affonda le proprie radici nella sapienza tecnica della lavorazione dai legni più pregiati e dei pellami più nobili. Un connubio fra tradizione e innovazione che nasce dal sapiente utilizzo di materiali quali legno, metallo, vetro, marmo e pelle, protagonisti di un progetto originale. Questi prodotti con forme avvolgenti e sognanti, impreziositi dalle sapienti lavorazioni artigianali, concepiscono una nuova sensorialità per interpretare il proprio stile di vita.

The collection includes elements configured as a coherent experimentation between understated luxury and unequalled contemporary design, rooted in the technical expertise required to work precious woods and noble leathers. An interesting mix of tradition and innovation also results from the wise use of materials such as wood, metal, glass, marble and leather, which are the components of an original project. These products, with their welcoming, dreamy shapes enhanced with expertly crafted artisan details, constitute a new form of sensorial expression to interpret lifestyle.

Коллекция включает элементы, являющиеся последовательным экспериментированием между невышней роскошью и непревзойденным современным дизайном, который уходит корнями в технические традиции обработки самых ценных пород древесины и самых благородных видов кожи. Это союз традиции и инновации, основанный на умелом использовании материалов: дерева, металла, стекла, мрамора и кожи, - главных действующих лиц оригинального проекта. Эти изделия с обволакивающими и мечтательными формами, украшенные искусными элементами ручной работы, создают новые сенсорные ощущения для интерпретации собственного стиля жизни.

此系列以一贯性的持续试验理念，集合了多种介于非华丽的奢侈与当代设计风的元素，将基础建立在珍贵木材与高贵皮料的专业加工知识之中。是传统与创新的完美结合，通过明智使用材料而诞生；其中的材料包括如木材，金属，大理石，皮料等，它们是原创项目的主角。这些具备包覆特性并使人梦想的型态，通过精湛手工艺加工增添价值，打造出一种诠释自我生活风格的全新感受。











# DAMIEN

Table\_T 180  
*Design by Giuseppe Viganò*



TAVOLI | TABLES DAMIEN  
PIANO | TOP DOVER WHITE MARBLE  
GAMBE E SOTTOPIANO | LEGS AND UNDERTOP P.3 SUEDE 03174  
ANELLI | RINGS BRIGHT BLACK CHROME

SEDIE | CHAIRS FRANCES  
PELLE STRUTTURA E SEDUTA | LEATHER STRUCTURE AND SEAT P.9 NABUCK 8027  
CUSCINO | CUSHION CAT.F WISPER 137  
BASE E SCHIENALE | BASE AND BACK BRIGHT PINK GOLD





TAVOLO | TABLES DAMIEN  
PIANO | TOP SAHARA NOIR MARBLE  
GAMBE E SOTTOPIANO | LEGS AND UNDERTOP P.3 SUEDE 311  
ANELLI | RINGS BRIGHT LIGHT GOLD

SEDIE | CHAIRS MIU  
PELLE | LEATHER P.12 NABUCK SILK 9001  
STRUTTURA | STRUCTURE BRIGHT LIGHT GOLD

MODULI SCORREVOLI | SLIDING PANELS BEMINE  
STRUTTURA | STRUCTURE CH CHAMPAGNE BRIGHT GOLD ALUMINIUM  
PANNELLI | PANELS HB P.6 SOFFIO 5005 + C4 P.3 SUEDE 0111  
MANIGLIA CON INSERTO | HANDLE WITH INSERT FRAPPUCCINO MARBLE  
BOISERIE | BOISERIE HB P.6 SOFFIO 5005

Lavorare con la materia, creare forme che prendono vita dalla creatività contemporanea, con una attenzione particolare ai dettagli e alle superfici. In questo nuovo progetto i volumi giocano con lo spazio, rendendolo sempre più dinamico e funzionale. Le superfici si animano con incisioni, tagli e cuciture che fanno vibrare la luce.

Longhi works with materials to create shapes that come to life with contemporary creativity, particular attention to detail and care of surfaces. In this new project, volumes play around with space to make it more and more dynamic and functional. Surfaces display incisions, cuts and seams that make the light vibrate.

Работа с материалом, создание форм, воплощаемых благодаря современному творчеству, с особым вниманием к деталям и поверхностям. В этом новом проекте объемы взаимодействуют с пространством, придавая ему динамизм и функциональность. Поверхности оживляются резьбой, разрезами и строчкой, создающими эффект вибрации света.

材料处理、形态塑造，再加入对于细节与表面的细心关注，皆从当代创造力中获得生命力。在这个项目里，体积在空间中嬉戏，给予一切更动感与具备功能的特色。表面以雕刻、剪裁与缝线展现活力，使光线产生震动共鸣。

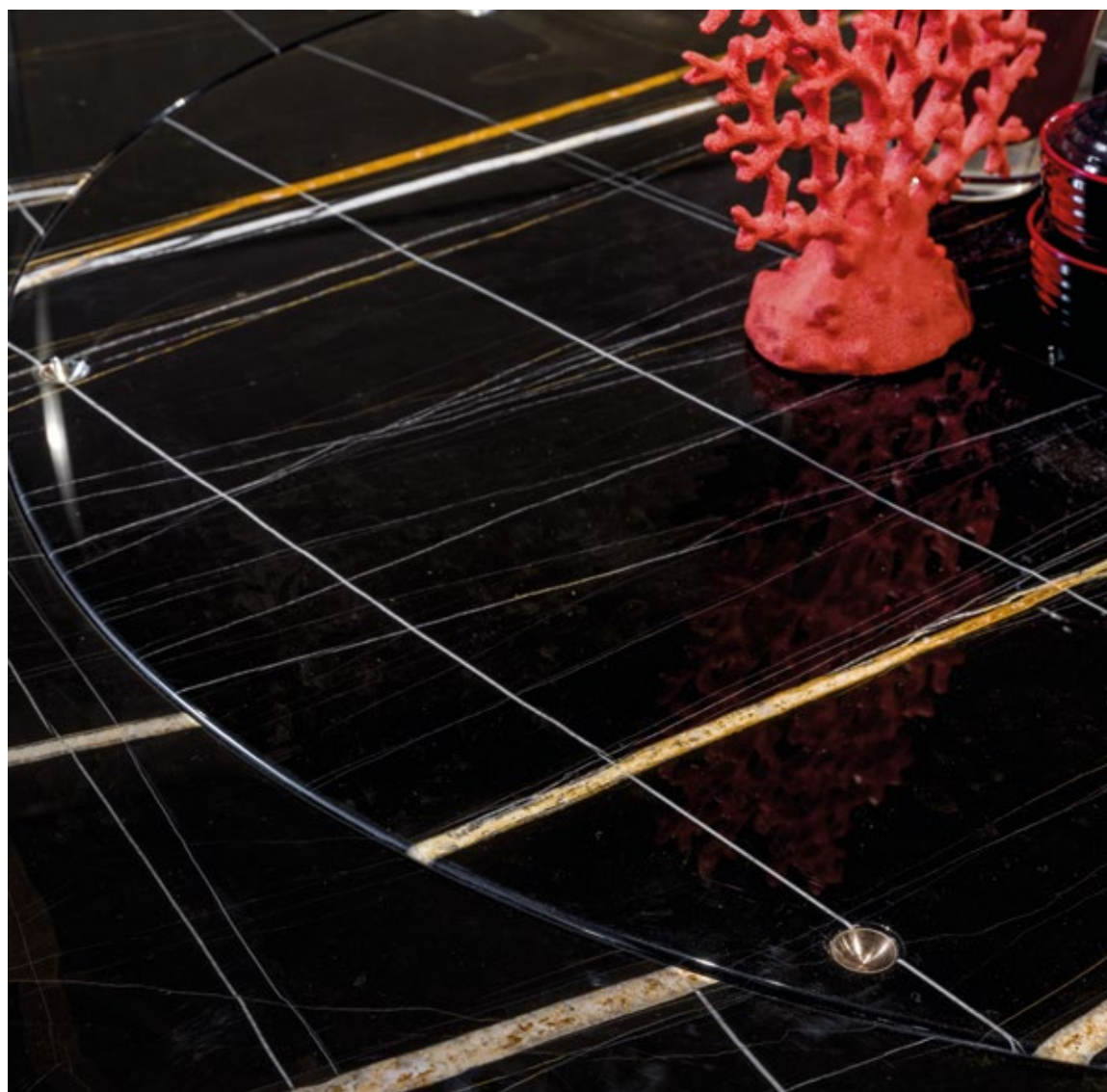
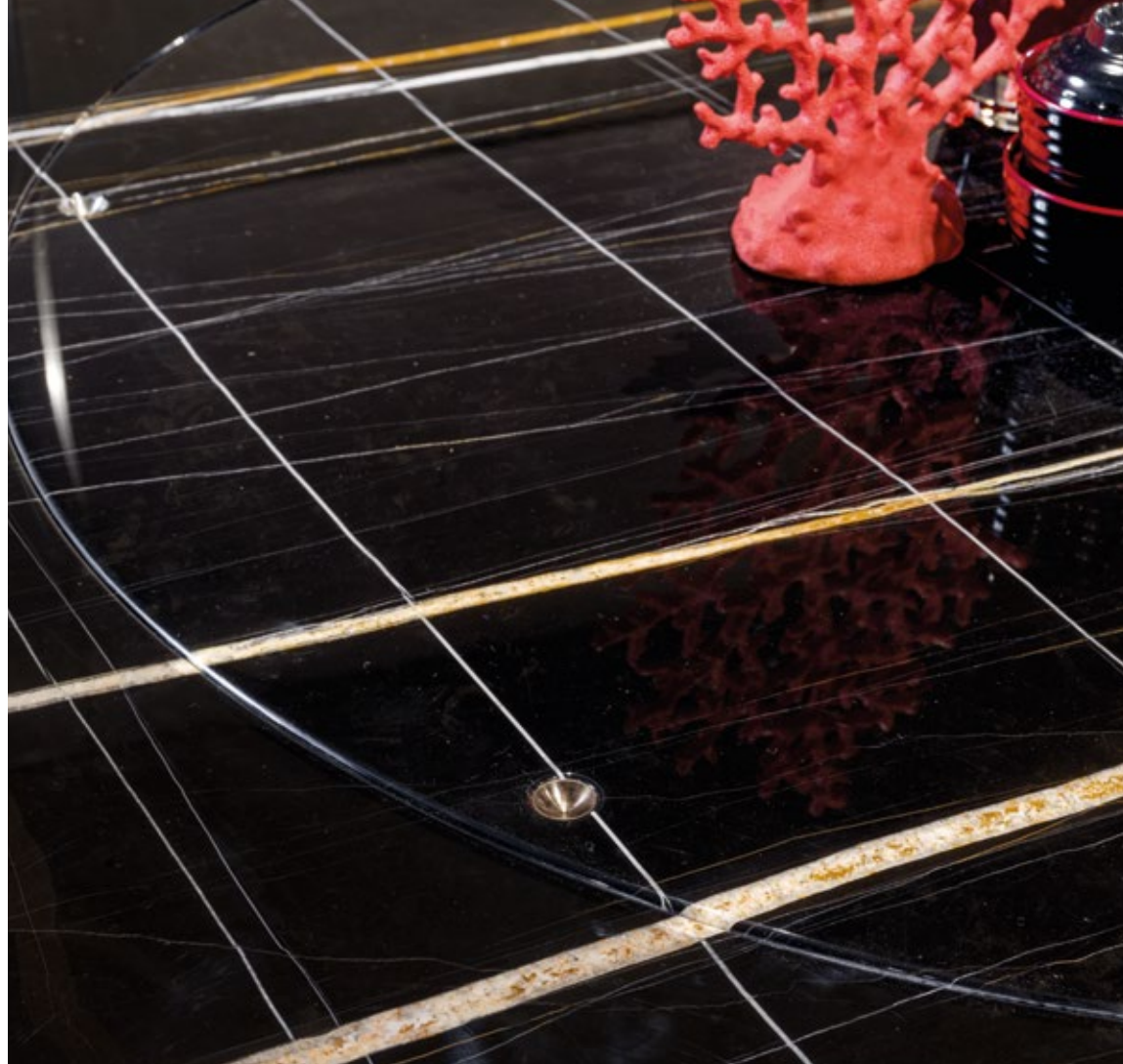





TAVOLO | TABLE DAMIEN  
PIANO | TOP SAHARA NOIR MARBLE  
GAMBE E SOTTOPIANO | LEGS AND UNDERTOP P.3 SUEDE 311  
ANELLI | RINGS BRIGHT LIGHT GOLD



FASCINATING  
ABSOLUTE  
GRACE



TAVOLO | TABLES DAMIEN  
PIANO | TOP DOVER WHITE MARBLE  
GAMBE E SOTTOPIANO | LEGS AND UNDERTOP P.12 PLUME 300  
ANELLI | RINGS BRIGHT LIGHT GOLD

SEDIE | CHAIRS DAPHNE  
RIVESTIMENTO | LEATHER P.12 PLUME 300  
STRUTTURA | STRUCTURE BRIGHT LIGHT GOLD







# ETRURIA

Bookcase\_Y 736  
Design by AL1



# JEWEL-LIKE BOOKCASE BRIGHT AND GOLDEN





LIBRERIA / BOOKCASE **ETRURIA**  
STRUTTURA | STRUCTURE **BRIGHT LIGHT GOLD**  
MENSOLE | SHELVES **BRONZE GLASS**  
BASE | BASE **GLOSSY EBONY**  
VETRINETTA | STROUGH COMPARTMENT **GLOSSY EBONY**









# KATHRYN

Armchair\_X 684  
*Design by Giuseppe Viganò*











POLTRONE | *ARMCHAIRS* **KATHRYN**  
PELLE STRUTTURA | *LEATHER STRUCTURE* **P.9 NABUCK 8022**  
PELLE IMBOTTITO | *LEATHER UPHOLSTERY* **P.9 NABUCK 8022**  
BASE | *BASE* **BRIGHT BLACK CHROME**





POLTRONE | **ARMCHAIRS KATHRYN**  
PELLE STRUTTURA | **LEATHER STRUCTURE P.3 SUEDE 03174**  
TESSUTO IMBOTTITO | **FABRIC UPHOLSTERY CAT.F WISPER 125**  
BASE | **MATT CHAMPAGNE GOLD**





# NEW OVAL TOP



TAVOLINO | *SMALL TABLE DAVID*  
PIANO | *TOP FRAPPUCCINO MARBLE*  
COLONNA E SOTTOPIANO | *COLUMN AND UNDERTOP P.3 SUEDE 03174*  
ANELLO | *RING BRIGHT PINK GOLD*



TAVOLINO BASSO | LOW SMALL TABLE HERBERT  
RIVESTIMENTO PELLE | LEATHER COVER P.22 MONROVIA 03  
ANELLO | RING GLOSSY EBONY  
BASE | BASE MATT SATINED BRONZE  
PIANO | TOP FRAPPUCCINO MARBLE

TAVOLINO ALTO | TALL SMALL TABLE HERBERT  
RIVESTIMENTO PELLE | LEATHER COVER P.22 KENDO 1010  
ANELLI | RINGS GLOSSY EBONY  
BASE | BASE BRIGHT LIGHT GOLD  
PIANO | TOP CALACATTA MARBLE



# HERBERT

Small table\_Y 699  
*Design by Giuseppe Viganò*









DIVANO | SOFA SHEFFIELD  
 STRUTTURA IN PELLE | STRUCTURE IN LEATHER P.12 NABUCK SILK 9001  
 CUSCINI SEDUTA E SCHIENALE | BACK AND SEAT CUSHIONS CAT.D VINTAGE 02  
 BASE | BASE MATT CHAMPAGNE GOLD

TAVOLINO | SMALL TABLE OMEGA  
 PIANO | TOP SILVER WAVE MARBLE  
 STRUTTURA RIVESTITA | UPHOLSTERED STRUCTURE P.3 SUEDE 311

POUF | POUF SIGMA  
 PELLE | LEATHER P.12 NABUCK SILK 9001  
 ANELLO | RING BRIGHT LIGHT GOLD

MOBILE BASSO | LOW CABINET TERRANCE  
 STRUTTURA | STRUCTURE P.9 NABUCK 8022  
 GOLLA CASSETTO | DRAWER CAVITY BRIGHT BLACK CHROME  
 PIANO | TOP GLOSSY EBONY



# SHEFFIELD

Sofa\_W 523

*Design by Giuseppe Iasparra*

**I**llusion è il luogo dell'accoglienza, è una collezione caratterizzata da un "suo" lussuoso design pieno di dettagli unici che si mescolano perfettamente ad ogni luogo del mondo. Un vero progetto in cui dialogano elementi dalla forte personalità, soluzioni versatili e sistemi componibili. Un total look caratterizzato da dettagli sofisticati, superfici preziose e materiali d'eccellenza.

Illusion is the place of welcoming. The collection has its own luxurious design full of unique details that mix perfectly with any room in the world. An authentic project where elements with strong personalities communicate to form versatile solutions and modular systems. A total look characterised by sophisticated details, precious surfaces and excellent materials.

Illusion - это место встречи, это коллекция, характеризующаяся «своим» роскошным дизайном, богатым уникальными деталями, которые идеально смешиваются с любым местом мира. Настоящий проект, в котором взаимодействуют элементы с яркой индивидуальностью, гибкие решения и модульные системы. «Тотал-лук», отличающийся утонченными деталями, ценными поверхностями и превосходными материалами.

Illusion是一个温馨的场所，是一套可完美融入世上每个地方、以「它」充满独特细节的豪华设计展现特色的系列。是强烈个性、通用解决方案及可组合式系统完美对话的项目。这整体造型，展现出讲究细节、珍贵表面与卓越材料的特色。

DIVANO | SOFA **SHEFFIELD**  
 STRUTTURA IN PELLE | *STRUCTURE IN LEATHER P.12 NABUCK SILK 9001*  
 CUSCINI SEDUTA E SCHIENALE | *BACK AND SEAT CUSHIONS CAT.D VINTAGE 02*  
 BASE | *BASE MATT CHAMPAGNE GOLD*

TAVOLINO | *SMALL TABLE OMEGA*  
 PIANO | *TOP SILVER WAVE MARBLE*  
 STRUTTURA RIVESTITA | *UPHOLSTERED STRUCTURE P.3 SUEDE 311*







# SOFT COMBINATIONS WITH ADVANCED TECHNOLOGY





DIVANO | SOFA SHEFFIELD  
STRUTTURA IN PELLE | STRUCTURE IN LEATHER P.12 NABUCK SILK 9001  
CUSCINI SEDUTA E SCHIENALE | BACK AND SEAT CUSHIONS CAT.D VINTAGE 02  
BASE | BASE MATT CHAMPAGNE GOLD



POUF | *POUF SHEFFIELD*  
 STRUTTURA IN PELLE | *STRUCTURE IN LEATHER P.12 NABUCK SILK 9001*  
 BASE | *BASE MATT CHAMPAGNE GOLD*

TAVOLINO DI SERVIZIO | *SERVICE SMALL TABLE MARTIN*  
 STRUTTURA | *STRUCTURE BRIGHT LIGHT GOLD*

LAMPADA DA TAVOLO | *TABLE LAMP ANOUK*  
 STRUTTURA | *STRUCTURE BRIGHT LIGHT GOLD*  
 BASE | *BASE GLOSSY EBONY*  
 PARALUME | *LAMP SHADE P.3 SUEDE 370050 PIERCED*





CONTEMPORARY  
STYLE IN A  
CLASSIC SETTING





# ABSOLUTE COMFORT



131



DIVANO | SOFA SHEFFIELD  
PELLE | LEATHER P.12 PLUME 311  
TESSUTO | FABRIC CAT.D AIRONE 410  
BASE | BASE BRIGHT BLACK CHROME



DIVANO | SOFA SHEFFIELD  
 PELLE | LEATHER P.12 PLUME 311  
 TESSUTO | FABRIC CAT.D AIRONE 410  
 BASE | BASE BRIGHT BLACK CHROME

POLTRONE | ARMCHAIRS DOROTHY  
 STRUTTURA | STRUCTURE BRIGHT LIGHT GOLD  
 PELLE CUSCINO SCHIENALE | BACK CUSHION IN LEATHER P.12 PLUME 300  
 BRACCIOLI E SEDUTA | ARMS AND SEAT P.9 NABUCK 8011

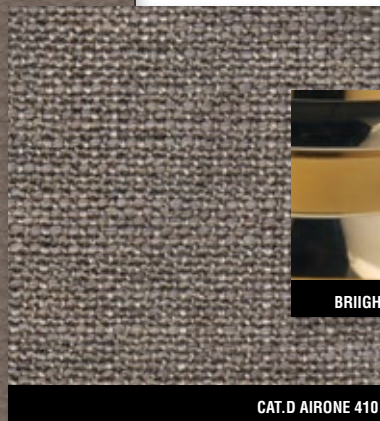
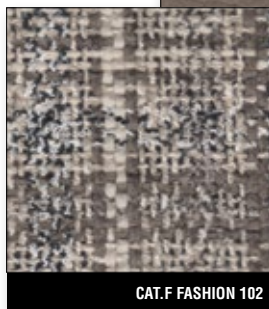
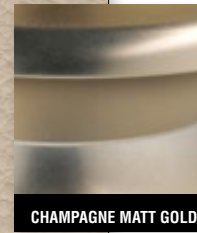
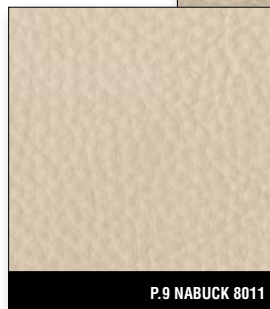
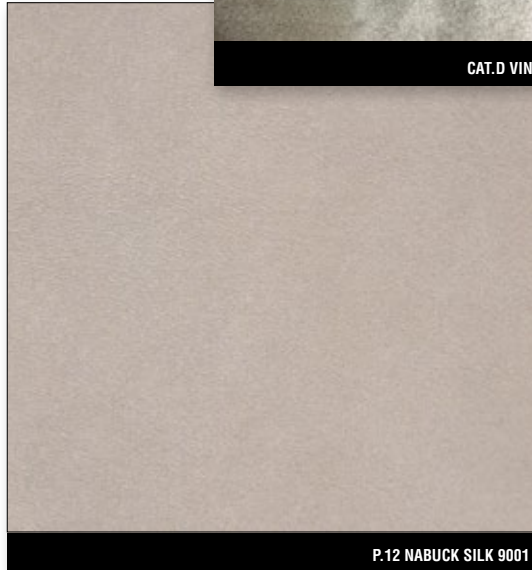
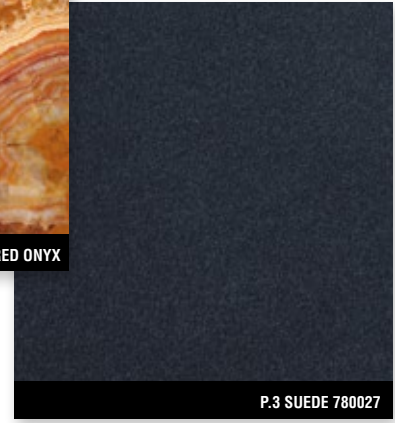

# SHEFFIELD RECOMMENDED COMPOSITION

- 01\_ SEMIANGOLO | HALF CORNER SHEFFIELD 195X164 CM
- 02\_ ELEMENTO TERMINALE | END UNIT SHEFFIELD 285X108 CM
- 03\_ POLTRONE | ARMCHAIRS DOROTHY 75X74XH78 CM
- 04\_ TAVOLINO | SMALL TABLE OMEGA 160X55XH35 CM
- 05\_ POUF | POUF SIGMA 54X54XH33 CM
- 06\_ TAVOLINO | SMALL TABLE BAG Ø50XH55 CM
- 07\_ TAVOLINO | SMALL TABLE BAG Ø40XH45 CM
- 09\_ TAVOLINO DI SERVIZIO | SERVICE TABLE MARTIN 39X32XH54 CM
- 08\_ MOBILE BASSO | LOW CABINET TERRANCE 300X60XH61 CM

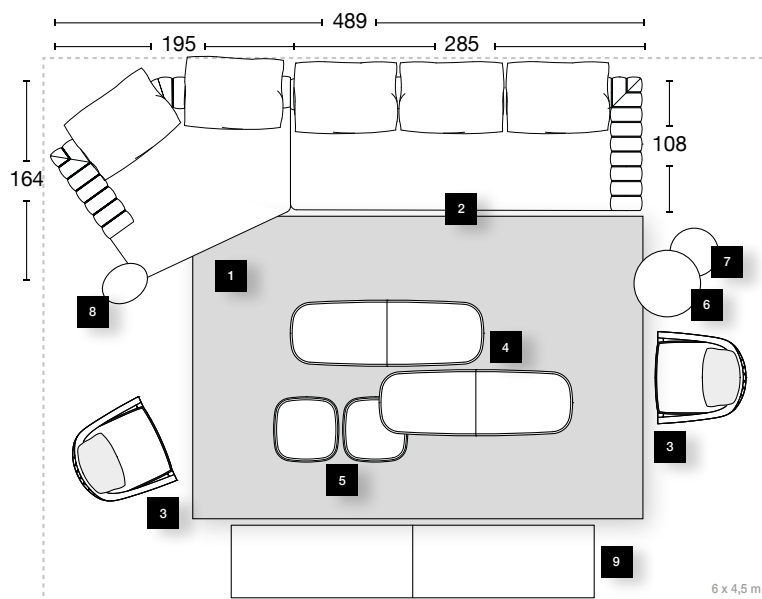

- 01\_ ELEMENTO TERMINALE | END UNIT SHEFFIELD 200X108 CM
- 02\_ CHAISE LONGUE ANGOLARE | CORNER CHAISE LONGUE SHEFFIELD 170X170 CM
- 03\_ ELEMENTO TERMINALE | END UNIT SHEFFIELD 285X108 CM
- 04\_ POLTRONE | ARMCHAIRS LAURENT 87X74XH69 CM
- 05\_ TAVOLINO | SMALL TABLE OMEGA 127X127XH41 CM
- 06\_ POUF | POUF SIGMA 54X54XH33 CM
- 07\_ TAVOLINO | SMALL TABLE BAG Ø50XH55 CM
- 08\_ TAVOLINO | SMALL TABLE BAG Ø40XH45 CM
- 09\_ TAVOLINO DI SERVIZIO | SERVICE TABLE MARTIN 39X32XH54 CM
- 10\_ MOBILE BASSO | LOW CABINET ASPEN-EVO 270X60XH62 CM

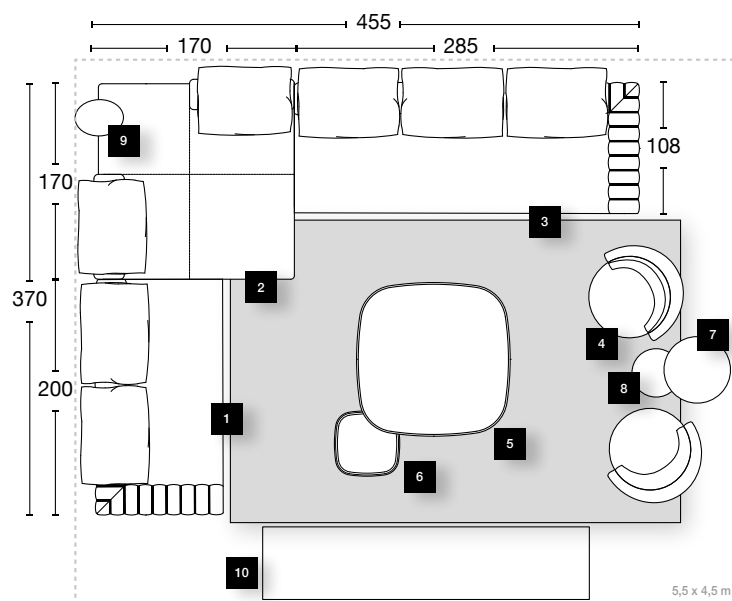

- 01\_ DIVANO | SOFA SHEFFIELD 307X108 CM
- 02\_ DIVANO | SOFA SHEFFIELD 222X108 CM
- 03\_ POUF | POUF SHEFFIELD 98X66 CM
- 04\_ TAVOLINO | SMALL TABLE FELIX Ø60XH55 CM
- 05\_ TAVOLINO | SMALL TABLE FELIX Ø80XH44 CM
- 06\_ TAVOLINO | SMALL TABLE FELIX Ø47XH38 CM
- 07\_ POUF | POUF FELIX 100X100X38 CM
- 08\_ TAVOLINO DI SERVIZIO | SERVICE TABLE MARTIN 39X32XH54 CM
- 09\_ MOBILE | CABINET GORDON 260X64XH97 CM
- 10\_ LAMPADA | TABLE LAMP ANOUK Ø40XH82 CM
- 11\_ SPECCHIO | MIRROR GRAYDON 200XH130 CM

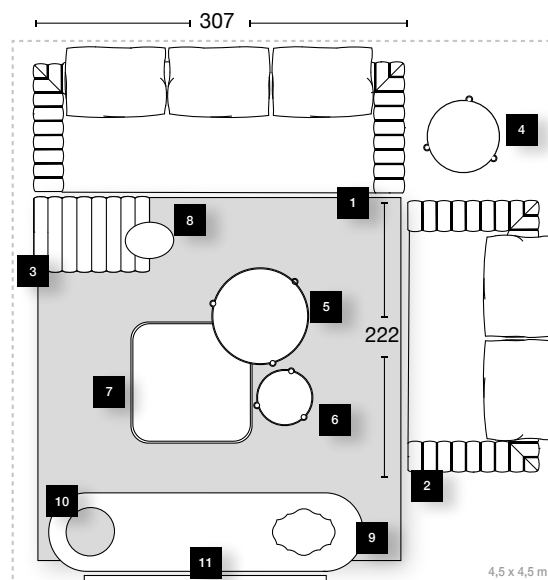



CONSOLE | *CONSOLE ODETTE*  
PIANO | TOP **SILVER WAVE MARBLE**  
PUNTALE SCANALATO | GROOVED METAL **BRIGHT PINK GOLD**  
CASSETTINI | CHEST OF DRAWERS **P.3 SUEDE 03174**  
INSERTO GAMBE | LEG INSERT **P.3 SUEDE 03174**

SPECCHIO | *MIRROR GRAYDON*  
BORDO | *FRAME MATT PINK GOLD*





PINK GOLD &  
DARK BROWN:  
A SPECIAL  
HARMONY



138



# OMEGA

Small table\_Y 721  
*Design by Giuseppe Iasparra*

139





TAVOLINO | *SMALL TABLE OMEGA*  
 PIANO | *TOP SILVER WAVE MARBLE*  
 STRUTTURA RIVESTITA | *UPHOLSTERED STRUCTURE P.3 SUEDE 03174*

POUF | *POUF FELIX*  
 RIVESTIMENTO | *UPHOLSTERY P.9 NABUCK 8022*

TAVOLINO | *SMALL TABLE BAG*  
 STRUTTURA | *STRUCTURE BRIGHT LIGHT GOLD*  
 PIANO | *TOP RED ONYX*  
 RIVESTIMENTO PELLE | *LEATHER COVER P.3 SUEDE 780027*



TAVOLINO | *SMALL TABLE OMEGA*  
PIANO | *TOP SILVER WAVE MARBLE*  
STRUTTURA RIVESTITA | *UPHOLSTERED STRUCTURE P.3 SUEDE 311*

POUF | *POUF SIGMA*  
ANELLO | *RING BRIGHT LIGHT GOLD*  
PELLE | *LEATHER P.12 NABUCK SILK 9001*





POUF | *POUF SIGMA*  
ANELLO | *RING BRIGHT LIGHT GOLD*  
PELLE | *LEATHER P.12 NABUCK SILK 9001*





# SIGMA

Pouf\_X 435  
*Design by Elle Studio*







POUF | *POUF SIGMA*  
ANELLO | *RING BRIGHT BLACK CHROME*  
PELLE | *LEATHER P.3 SUEDE 370050*





# ASPEN-EVO

Cabinet\_Y 740  
*Design by Giuseppe Viganò*

149

MOBILE BASSO | LOW CABINET ASPEN EVO  
STRUTTURA | STRUCTURE GLOSSY WALNUT BURL  
BORNI | FRAMES BRIGHT LIGHT GOLD  
PIANO | TOP CALACATTA GOLD MARBLE  
RIBALTA | FLAP DOOR P.3 SUEDE 120





# REFINED DETAILS



MOBILE BASSO | *LOW CABINET* **ASPEN EVO**  
STRUTTURA | *STRUCTURE* **GLOSSY EBONY**  
BORDI | *FRAMES* **MATT CHAMPAGNE GOLD**  
PIANO | *TOP* **FRAPPUCCINO MARBLE**







# AMY

Bed\_W 843

*Design by Giuseppe Iasparra*

153

LETTO | *BED* AMY  
PELLE | *LEATHER* P.12 PLUME 300  
BORDO | *FRAME* BRIGHT LIGHT GOLD  
SOMMIER A MOLLE RIVESTITO | *COVERED SOMMIER SPRING BASE* P.12 PLUME 300





Comfort e qualità sono i punti di forza dei prodotti Illusion, caratterizzata da pellami e tessuti di alta qualità e da un seducente design. Una collezione in armonioso equilibrio fra design e moda, per ambienti capaci di esaltare le linee eleganti ed i materiali pregiati degli arredi.

155

Comfort and quality are the strong points of Illusion products, characterised by high quality leathers and fabrics and seductive design. The collection is harmoniously balanced between design and fashion, and tailored to rooms that can enhance the elegant lines and fine materials of the furnishings.

Комфорт и качество - преимущества изделий коллекции Illusion, для которой характерно использование кожи и тканей высокого качества и пленительный дизайн. Коллекция, отличающаяся гармоничным равновесием между дизайном и модой, для интерьеров, способных подчеркнуть элегантные линии и ценные материалы предметов мебели.

舒适、高质量，皆是Illusion产品的特质，通过优质皮料与面料以及极具吸引力的设计展现。此系列在介于设计与时尚的和谐均衡中延展，具备给予空间展现家具优雅线条与珍贵材料的能力。



LETTO | *BED AMY*  
PELLE | *LEATHER P.12 PLUME 300*  
BORDO | *FRAME BRIGHT LIGHT GOLD*  
SOMMIER A MOLLE RIVESTITO | *COVERED SOMMIER SPRING BASE P.12 PLUME 300*

PANCA | *BENCH AMANDA*  
STRUTTURA | *STRUCTURE BRIGHT LIGHT GOLD*  
VELLUTO | *VELVET CAT.1 ELEGANCE 05*

TAPPETO | *CARPET DEAN*



COMODINO | BEDSIDE TABLE ELISE  
STRUTTURA RIVESTITA | COVERED STRUCTURE P.9 NABUCK 8011  
CASSETTI | DRAWERS GLOSSY EBONY  
PIANO | TOP BRONZE MIRROR  
BORDO | FRAME MATT CHAMPAGNE GOLD



# ELISE

Bedside table\_Y 856  
Design by Giuseppe Iasparra







# GYLIEN

Chest of drawers\_Y 855  
*Design by Giuseppe Iasparra*

161

COMÒ | CHEST OF DRAWER **GYLIEN**  
STRUTTURA RIVESTITA | COVERED STRUCTURE **P.3 SUEDE 311**  
CASSETTINI SUPERIORI | UNDERTOP DRAWERS **GLOSSY EBONY**  
PIANO | TOP **BRONZE MIRROR**  
MANIGLIE | HANDLES **EMPERADOR DARK MARBLE**

SPECCHIO | MIRROR **GRAYDON**  
BORDO | EDGE **BRIGHT LIGHT GOLD**







COMÒ | CHEST OF DRAWER GYLIEN  
STRUTTURA RIVESTITA | COVERED STRUCTURE P.3 SUEDE 311  
CASSETTINI SUPERIORI | UNDERTOP DRAWERS GLOSSY EBONY  
PIANO | TOP BRONZE MIRROR  
MANIGLIE | HANDLES EMPERADOR DARK MARBLE





# ANOUK

Lamp\_Z 247  
*Design by Giuseppe Iasparra*

167

LAMPADA DA TAVOLO | TABLE LAMP ANOUK  
STRUTTURA | STRUCTURE BRIGHT LIGHT GOLD  
PARALUME | LAMPSHADE P.3 SUEDE 370050 PIERCED







LAMPADA DA TAVOLO | *TABLE LAMP ANOUK*  
STRUTTURA | *STRUCTURE BRIGHT BLACK CHROME*  
PARALUME | *LAMP SHADE SATIN BLACK*

**I**l ricco catalogo Longhi contiene pezzi di arredo ideali per tutti gli ambienti della casa. La collezione Illusion dona un'atmosfera elegante e allo stesso tempo accogliente, in un continuum che unisce lo stile moderno ai dettagli retrò.

Il ricco catalogo Longhi contiene pezzi di arredo ideali per tutti gli ambienti della casa. La collezione Illusion dona un'atmosfera elegante e allo stesso tempo accogliente, in un continuum che unisce lo stile moderno ai dettagli retrò.

Богатый каталог Longhi содержит идеальные изделия для оформления всех помещений дома. Коллекция Illusion дарит элегантную и в то же время уютную атмосферу в континууме, объединяющем современный стиль с деталями ретро.

丰富的Longhi型录内含适合居家环境所有空间的家具品项。Illusion系列在赋予空间优雅气氛的同时，也营造出温馨感受，在结合着复古细节的时尚风格中散发魅力。





APPLIQUE | SCONE ANOUK  
STRUTTURA | STRUCTURE BRIGHT BLACK CHROME  
PARALUME | LAMP SHADE P.3 SUEDE 370050 PIERCED



# ACCESSORIES FOR A LUXURY MASTER BEDROOM



SPECCHIO CON MANICHINO | MIRROR WITH MANNEQUIN **VENERE**  
INSERTI | INSERTS **P.3 SUEDE 120**  
STRUTTURA | STRUCTURE **BRIGHT PINK GOLD**





# ROTARY

Shield\_Y 402  
*Design by Giuseppe Iasparra*







PARAVENTO A SOFFITTO | *CEILING-MOUNTED PARTITION ROTARY*  
STRUTTURA ALLUMINIO | *ALUMINIUM STRUCTURE MATT CHAMPAGNE*  
PELLE | *LEATHER P.3 SUEDE 311*





# JACQUELINE

Washbasin\_Y 400  
*Design by Giuseppe Iasparra*

179

LAVANDINI | WASHBASINS JACQUELINE  
VASCE | UPPER PARTS SILVER WAVE MARBLE  
STRUTTURE | STRUCTURES BRIGHT PINK GOLD - BRIGHT LIGHT GOLD



LAVANDINO | *WASHBASIN* **JACQUELINE**  
VASCA | *UPPER PART* **SILVER WAVE MARBLE**  
STRUTTURA | *STRUCTURE* **BRIGHT PINK GOLD**

SPECCHIO | *MIRROR* **GRAYDON LIGHT**  
BORDO | *FRAME* **BRIGHT PINK GOLD**

PORTA SALVIETTE | *TOWEL RACK* **BEATRIX**  
STRUTTURA | *STRUCTURE* **BRIGHT LIGHT GOLD**  
RIPIANI MOBILI | *MOVABLE SHELVES* **GOLD ENGRAVED CAST BRASS + P.3 SUEDE 311**  
BASE | *BASE* **CALACATTA GOLD MARBLE**

APPLIQUE | *SCONCE* **ANOUK**  
STRUTTURA | *STRUCTURE* **BRIGHT LIGHT GOLD**  
PARALUME | *LAMP SHADE* **P.3 SUEDE 370050 PIERCED**





# GRAYDON light

Mirror\_Y 338  
*Design by Giuseppe Iasparra*



PORTA SALVIETTE | TOWEL RACK BEATRIX  
STRUTTURA | *STRUCTURE* BRIGHT LIGHT GOLD  
PIANI MOBILI | *MOVABLE SHELVES* GOLD ENGRAVED CAST BRASS + P.3 SUEDE 311  
BASE | *BASE* CALACATTA GOLD MARBLE



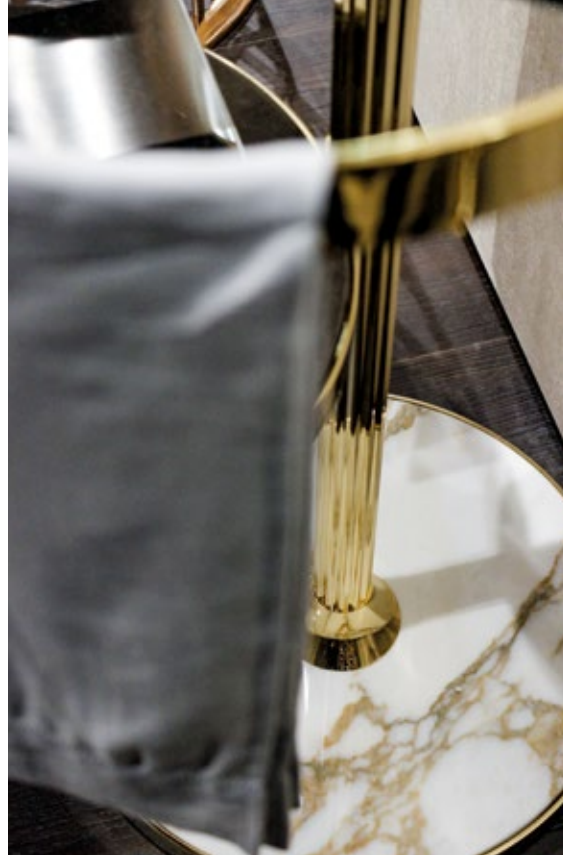

# BEATRIX

Towel rack\_Y 401  
*Design by Giuseppe Iasparra*

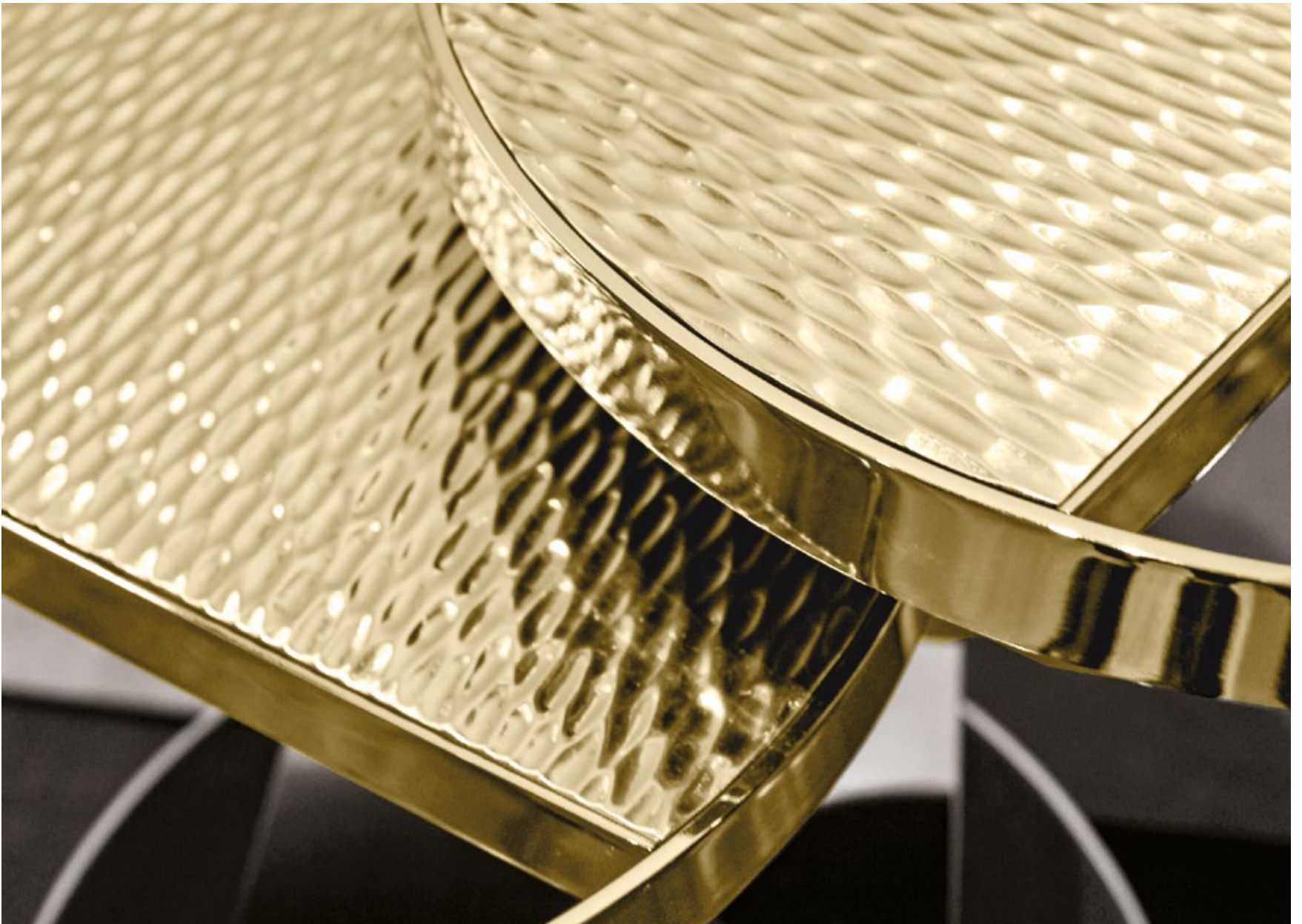



MAXI POLTRONA | *MAXI-ARMCHAIR* BETH  
TESSUTO | *FABRIC CAT.H MONTURE A 3325 0618*  
BASE | *BASE MATT SATINED BRONZE*



# BESPOKE LUXURY

## The highest standards in a unique tailor-made project

Portare l'arte di vivere il lusso in ogni ambiente, rispondendo a una serie di obiettivi prestigiosi ed esclusivi offrendo dei prodotti di altissima qualità, è una missione per Longhi.

Possibilità di realizzare grandi progetti in tutto il mondo creando interni ed arredi per abitazioni di lusso, residenze private, hotels, yacht o come per esempio questo signorile appartamento. L'ambiente è caratterizzato da spazi ampi ed ariosi, da soffitti alti e luminosi. La particolarità di questo progetto è la generosa verticalità che concede l'inserimento di importanti brise soleil che lasciano entrare molta luce ma allo stesso modo diversificano l'intera abitazione. Molti articoli ed elementi sono l'estremizzazione progettuale di prodotti Longhi, abilmente composti su misura: come la libreria Etruria posta una sopra l'altra divide gli spazi senza soffocare l'ambiente. I materiali pregiati, dal marmo Frappuccino al legno in essenza Ebano Lucido, dalla pelle scamosciata Nabuck ai metalli con finiture lucide o satinare ed una palette di calde nuances di beige, fanno da cornice ad un'area living che vede protagonisti i sistema di seduta Fold con le poltrone Dorothy, pouf Sigma e tavolini Layer.

Nell'area adiacente l'ampio e luminoso spazio dining, che gode di una spettacolare vista sulla città, è stato arredato con il tavolo da pranzo Damien in marmo DoverWhite abbinato alle sedie Frances. Per la camera da letto è stato scelto il letto Amy con comodino Elise, abbinati alla poltrona Laurent.

Un progetto residenziale affascinante e suggestivo dai colori neutri: beige, sabbia, marroni, grigi interrotti da punti di colore come il bordeaux, il blu e l'oro. Le pareti sono rivestite con boiserie in pelle e gli abbassamenti dei soffitti hanno i bordi che richiamano gli stipiti Relief delle porte e delle cornici di alcuni elementi strutturali. I pavimenti in marmo sono scalfiti da inserti in metallo oro.

Bringing the art of luxury living into every room, fulfilling a series of prestigious and exclusive objectives by offering very high quality products, is a mission for Longhi.

The chance to create impressive projects all over the world by designing interiors and furniture for luxury homes, private homes, hotels, yachts or prestigious flats such as this one. The environment features large, well-ventilated spaces, with high luminous ceilings. This project is particular due to its generous vertical extension, which allowed the installation of important brise soleil units that allow a good deal of light to enter the room, while also diversifying the entire home.

Many articles and elements are extremes of Longhi products, skilfully fitted together in a custom composition: look at how two separate Etruria bookcase units are stacked to form a divider that does not suffocate the room. Fine materials, such as Frappuccino marble and Glossy Ebony wood, Nubuck suede and glossy or satin finished metals, and a range of warm beige nuances are the backdrop of a living room that features the Fold seating system with Dorothy armchairs, a Sigma pouf and Layer tables. In the next room, the large, well-lighted dining room has a splendid view of the city. It was furnished with the Damien dining table in Dover White marble paired with Frances chairs. For the bedroom, the Amy bed was selected with the Elise night table and a Laurent armchair.

A lovely residential project with charming neutral colours: beige, sand and different shades of grey dotted with hints of colours like burgundy, blue and gold. The walls are covered with leather boiserie panels and the lowered ceilings have edges that mimic the Relief door jambs and frames on some of the structural elements. The marble floors have inserts in gold coloured metal.

Внести искусство наслаждаться роскошью в любое помещение, удовлетворяя престижные и эксклюзивные цели и предлагая продукцию высочайшего качества, - миссия Longhi.

Возможность реализовывать крупные проекты во всем мире, создавая интерьеры и мебель для жилых помещений класса люкс, частных резиденций, отелей, яхт или, как, например, этой изысканной квартиры.

Для квартиры характерны большие и просторные помещения, высокие и светлые потолки. Особенность этого проекта заключается в интересной вертикальности, обеспечиваемой солнцезащитными экранами, которые пропускают много света и в то же время придают особый характер всему жилищу. Многие изделия и элементы представляют собой проектную акцентуализацию изделий Longhi, искусно составленных по размеру: как стеллаж Etruria, расположенный друг на друге, разделяет пространство, не подавляя помещение.

Ценные материалы, от мрамора Frappuccino до древесины в отделке глянцевое эбеновое дерево, от замши Nabuck до металлов с глянцевой или сатирированной отделкой и палитры теплых оттенков бежевого цвета, обрамляют гостиную зону, центральное место в которой занимает система сидений Fold с креслами Dorothy, пуфом Sigma и столиками Layer. В прилегающей к ней просторной и светлой обеденной зоне, откуда открывается восхитительный вид на город, расположен обеденный стол Damien из мрамора DoverWhite со стульями Frances. Для меблировки спальни была выбрана кровать Аму с прикроватным столиком Elise в сочетании с креслом Laurent.

Завораживающий и впечатляющий проект интерьера жилого помещения в нейтральных цветах: бежевом, песочном, коричневом, сером с вкраплениями бордового, синего и золотого. Стены облицованы кожаными панелями буазери, а кромки декора потолков повторяют коробки Relief дверей и рам некоторых элементов конструкции. Мраморный пол украшен вставками из металла в золотой отделке.

将奢华生活的艺术带进每个环境，遵守一系列尊贵与专属的目标，从而提供极高质量的产品，是Longhi的一项任务。

可在全球实现大型项目，为奢华住宅、私人居家、酒店、游艇创造室内与家具摆设，或举例来说，如同这间精致贵气的公寓。此环境，以宽敞、通风、高天花板与明亮的空间展现特色。项目的独特在于大方的垂直设计，所搭配嵌入的大型遮阳板，使光线可充分进入家中，以光影变化的方式照亮整个住宅。

许多品项与元素皆是极致设计的Longhi产品，通过特制尺寸组合搭配：如叠放的Etruria书架，完美的分隔空间但毫无压迫感。

珍贵的材料，从Frappuccino大理石到亮光乌木，从正绒面革麂皮到亮光或缎面的金属面饰，再搭配米色暖色系色彩，为客厅空间营造出完美背景，凸显出其中摆设的家具主角：Fold座椅系统搭配Dorothy扶手椅、Sigma沙发凳与Layer茶几。

旁边宽敞明亮的餐厅，拥有遥望城市的视野，其中的装潢采用了DoverWhite大理石材质的Damien餐桌搭配Frances椅。寝室，选用了Amy床与Elise床头柜，并搭配Laurent扶手椅。

是一个精美又迷人的住宅项目，其中，中性色调：米色、沙色、棕色、灰色，穿插点缀着浓郁色彩，如酒红色、蓝色与金色。墙面以皮料护壁板装饰，而降低的天花板饰以边条，此边条与Relief门框以及结构元素的某些边框的风格相互呼应。大理石地板表面的刻痕中，镶嵌着金色金属装饰。







TAVOLO | TABLES DAMIEN  
PIANO | TOP FRAPPUCCINO MARBLE  
GAMBE E SOTTOPIANO | LEGS AND UNDERTOP P.3 SUEDE 0111  
ANELLI | RINGS BRIGHT LIGHT GOLD

PARAVENTO A SOFFITTO | CEILING-MOUNTED PARTITION ROTARY  
STRUTTURA ALLUMINIO | ALUMINIUM STRUCTURE BRIGHT LIGHT GOLD  
PELLE | LEATHER P.3 SUEDE 311

La collezione Illusion, come l'intera produzione Longhi, si è rivelata un'ottima soluzione di arredamento nel campo "contract": orientata ad un pubblico distinto e determinato, l'azienda è organizzata in modo da offrire una gamma di prodotti e soluzioni uniche e diversificate.

The Illusion collection, like all of Longhi's production, has proved itself an excellent solution in the contract sector: aimed at a distinct, determined public, the company is organised to offer a range of unique, diversified products and solutions.

Коллекция Illusion, как и вся гамма продукции Longhi, является отличным мебельным решением для «контрактного» сектора: компания, ориентирующаяся на определенную и особую публику, организована таким образом, чтобы предоставлять уникальные и разнообразные изделия и решения.

Illusion系列，如同Longhi所有制品，展现出在「承建家具」领域中绝佳解决方案的特质：将独特且明确坚定的客户群定为主要目标，提供广泛系列的独特解决方案与多元化产品。

CONSOLLE | *CONSOLE ODETTE*  
PIANO | TOP **FRAPPUCCINO MARBLE**  
PUNTALE SCANALATO | GROOVED METAL **BRIGHT PINK GOLD**  
CASSETTINI | CHEST OF DRAWERS **P.3 SUEDE 370050**  
INSERTO GAMBE | LEG INSERT **P.3 SUEDE 0111**

SPECCHIO | *MIRROR MIRAGE*  
BORDO | *FRAME MATT PINK GOLD*  
ANTE RIVESTITE | *COVERED DOORS P.3 SUEDE 0111*

APPLIQUE | *SCONCE ANOUK*  
STRUTTURA | *STRUCTURE BRIGHT LIGHT GOLD*  
PARALUME | *LAMP SHADE P.3 SUEDE 0111 PIERCED*

TAPPETO | *CARPET TREASURE*











DIVANO | **SOFA FOLD**  
RIVESTIMENTO ESTERNO E CUSCINI DI SCHIENALE | **EXTERNAL AND BACK CUSHIONS UPHOLSTERY P.12 PLUME 300**  
RIVESTIMENTO INTERNO | **INTERNAL UPHOLSTERY CAT.I ELEGANCE 12**  
INSERTI | **INSERTS BRIGHT LIGHT GOLD**  
BASE | **BASE BRIGHT LIGHT GOLD**  
BORDO | **PIPING P.12 PLUME 300**





**D**ai divani alle porte, dai tavoli con sedie fino alle camere da letto, Longhi può vantare un'estrema versatilità, grazie alla capacità di personalizzare i propri standard. I prodotti hanno la caratteristica di amalgamarsi perfettamente in qualunque stile senza perdere la costanza e la classe che li contraddistinguono.

With its broad selection of doors, sofas, tables with chairs and bedrooms, Longhi can claim to be extremely versatile due to its ability of customise its own standard products.

These products can blend perfectly with any style without losing their signature stability and class.

От диванов до дверей, от столов со стульями до спален... Longhi обладает максимальной гибкостью благодаря способности персонализировать свои стандарты.

Изделия гармонично сочетаются с любым стилем, не утрачивая отличающее их постоянство и высочайшее качество.

从沙发到室内门、从桌子到椅子、以及寝室，Longhi以多元化特性自豪，这是品牌具有可订制自我标准的能力所赋予的成果。其制品，在可与各种风格融合的同时，也不丧失其独一无二且古典的特色。

POUF | **POUF SIGMA**  
ANELLO | **RING BRIGHT LIGHT GOLD**  
VELLUTO | **VELVET CAT. I ELEGANT 13**

TAVOLINI | **SMALL TABLES LAYER**  
STRUTTURA | **STRUCTURE BRIGHT LIGHT GOLD**  
PIANI | **TOPS FRAPPUCCINO AND DOVER WHITE MARBLE**  
GAMBE | **LEGS P.3 SUEDE 311**  
BASE | **BASE GLOSSY EBONY AND P.3 SUEDE 311**



POLTRONE | **ARMCHAIRS DOROTHY**  
STRUTTURA | **STRUCTURE BRIGHT PINK GOLD**  
TESSUTO CUSCINO SCHIENALE | **BACK CUSHION IN FABRIC CAT.F WISPER 137**  
BRACCIOLI E SEDUTA | **ARM AND SEAT P.9 NABUCK 8027**

TAVOLINO | **SMALL TABLE ANGIE**  
**BRIGHT LIGHT GOLD + BRIGHT LIGHT GOLD SPACER + P.3 SUEDE 714 + BRONZE MIRROR TOP**



**ATLAS  
SHRUGGED**





MODULI SCORREVOLI A SCOMPARSA | *POCKET SLIDING PANELS IANUS + BOISERIE BEMINE*  
STRUTTURA | *STRUCTURE OC BRIGHT GOLD ALUMINIUM*  
PANNELLI | *PANELS C6 P.3 CAT. "SUEDE" 0111*  
INSERTI MANIGLIA | *HANDLE INSERT FR FRAPPUCCINO MARBLE*





**L**a scelta del design, l'unicità di finiture sempre attuali e l'attenzione per i dettagli, insieme all'ausilio delle tecnologie più innovative, assecondano i gusti e le richieste dei clienti più esigenti.

Choice of design, uniquely current finishes and attention to detail combine with the most innovative technologies to confirm the tastes and requirements of the most discerning clients.

Выбор дизайна, уникальность всегда актуальных отделок и внимание к деталям наряду с самыми инновационными технологиями удовлетворяют вкусы и запросы самых взыскательных клиентов.

精选的设计、独特的面饰，是总受到重视的细节，再搭配最创新科技的辅助，使所有制品皆能符合最严苛客户的品味与需求。









TAVOLO | TABLE DAMIEN  
 PIANO | TOP DOVER WHITE MARBLE  
 GAMBE E SOTTOPIANO | LEGS AND UNDERTOP P.12 PLUME 300  
 ANELLI | RINGS BRIGHT LIGHT GOLD

SEDIE | CHAIRS FRANCES  
 PELLE BRACCIOLI E SEDUTA | LEATHER ARMS AND SEAT P.12 PLUME 300  
 CUSCINO | CUSHION CAT.F WISPER 135  
 STRUTTURA | STRUCTURE BRIGHT LIGHT GOLD

MOBILE | CABINET GORDON  
 RIVESTIMENTO PELLE | LEATHER COVER P.3 SUEDE 311  
 BORDO | FRAME BRIGHT LIGHT GOLD  
 PIANO | TOP FRAPPUCCINO MARBLE

SPECCCHIO | MIRROR GRAYDON  
 BORDO | FRAME BRIGHT LIGHT GOLD

POLTRONE | ARMCHAIRS AGATHA  
 PELLE BRACCIOLI | LEATHER ARMS P.9 NABUCK 8010  
 RIVESTIMENTO | UPHOLSTERY CAT.F MELETTA 02  
 STRUTTURA | STRUCTURE BRIGHT BLACK CHROME

TAVOLINI | SMALL TABLES BAG  
 STRUTTURA | STRUCTURE BRIGHT LIGHT GOLD  
 PIANI | TOPS GLOSSY EBONY - BRASS FUSION  
 RIVESTIMENTO PELLE | LEATHER COVER P.3 SUEDE 370050











# TAILOR-MADE DESIGN PROJECT



MOBILE BAR | *BAR UNIT ALEXANDER*  
 STRUTTURA RIVESTITA | *COVERED STRUCTURE P.3 SUEDE 311*  
 ANTE | *DOOR GLOSSY EBONY*  
 FINITURA INTERNA | *INTERNAL FINISH DARK TINTED ZEBRANO WOOD*  
 PIANO | *TOP BRONZE MIRROR*  
 BORDO E PROFILI | *FRAME BRIGHT LIGHT GOLD*

SGABELLI | *STOOLS KELLY*  
 RIVESTIMENTO PELLE | *LEATHER COVER P.18 NABUCK RAZZA 10*  
 STRUTTURA | *STRUCTURE BRIGHT LIGHT GOLD*

MODULI SCORREVOLI | *SLIDING PANELS LAND*  
 STRUTTURA | *STRUCTURE OC BRIGHT GOLD ALUMINIUM*  
 PANNELLI | *PANELS TT GLOSSY DOVE GREY PAINTED GLASS*  
 INSERTE MANIGLIA | *HANDLE INSERT GLOSSY EBONY*





LETTO | *BED AMY*  
PELLE | *LEATHER P.12 PLUME 300*  
BORDO | *FRAME BRIGHT LIGHT GOLD*  
SOMMIER A MOLLE RIVESTITO | *COVERED SOMMIER SPRING BASE P.12 PLUME 300*

PANCA | *BENCH AMANDA*  
STRUTTURA | *STRUCTURE BRIGHT LIGHT GOLD*  
VELLUTO | *VELVET CAT.1 ELEGANCE 05*

TAPPETO | *CARPET DEAN*







**C**ontinuo investimento su risorse e progetti dalle ampie prospettive, proponendo prodotti e idee che spaziano da boiserie, marmi, porte per giungere fino a mobili su misura adattati ad ogni tipo di ambiente.

Longhi undertakes continuous investments into resources and projects with wide-ranging perspectives to offer products and ideas that include boiserie panels, marbles, doors and custom-made furniture for any type of room.

Непрерывные инвестиции в перспективные ресурсы и проекты с предложением изделий и идей, находящих свое выражение в буазери, мраморе, дверях, до мебели на заказ, подходящей к любому помещению.

持续在资源与项目中的投资，带来广阔的前景，并允许了可持续提出多元化产品与想法的目标，从护壁板、大理石到门制品，以及各种可适应各种环境的定制家具。

COMÒ | CHEST OF DRAWER **GYLIEN**  
STRUTTURA RIVESTITA | COVERED STRUCTURE **P.3 SUEDE 311**  
CASSETTINI SUPERIORI | UNDERTOP DRAWERS **GLOSSY EBONY**  
PIANO | TOP **BRONZE MIRROR**  
MANIGLIE | HANDLES **EMPERADOR DARK MARBLE**

SPECCHIO | MIRROR **GRAYDON**  
BORDO | FRAME **BRIGHT LIGHT GOLD**



218





MODULI SCORREVOLI | SLIDING PANELS BEMINE  
STRUTTURA | STRUCTURE CH CHAMPAGNE BRIGHT GOLD ALUMINIUM  
PANNELLI | PANELS GRÈS MARBLE GOLD ONYX  
MANIGLIA CON INSERTO | HANDLE WITH INSERT C4 P.3 SUEDE 0111  
BOISERIE | BOISERIE C4 P.3 SUEDE 0111



# SOLUTIONS WITH GREAT PERSONALITY



COMODINO | **BEDSIDE TABLE ELISE**  
 STRUTTURA RIVESTITA | **COVERED STRUCTURE P.9 NABUCK 8011**  
 CASSETTI | **DRAWERS GLOSSY EBONY**  
 PIANO | **TOP BRONZE MIRROR**  
 BORDO | **FRAME MATT CHAMPAGNE GOLD**

POLTRONCINA | **ARMCHAIR LAURENT**  
 VELLUTO | **VELVET CAT.1 ELEGANCE 05**  
 ANELLO | **RING BRIGHT LIGHT GOLD**

TAVOLINO | **SMALL TABLE DAVID**  
 COLONNA E SOTTOPIANO | **COLUMN AND UNDER-TOP P.3 SUEDE 311**  
 SOTTOBASE | **METAL BASE BRIGHT LIGHT GOLD**  
 PIANO | **TOP SAHARA NOIR MARBLE**

# NOTE TECNICHE

222 Technical notes / технические замечания



# ONICI / MARMI

Onyx and marbles / Оникс и мрамор

223



**ONICE ROSSO**  
Red onyx  
красный Белый



**ONICE MIELE**  
Honey onyx  
Оникс белый



**ONICE AVORIO**  
Ivory onyx  
Оникс цвета слоновой кости

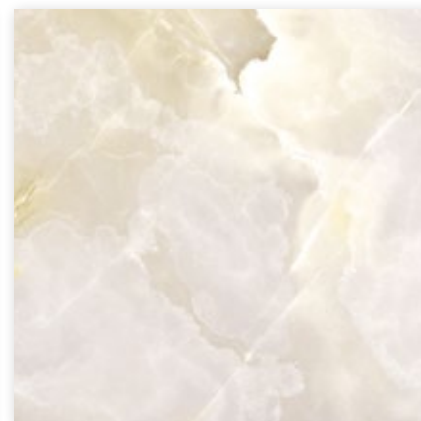

**ONICE BIANCO**  
White onyx  
Оникс белый

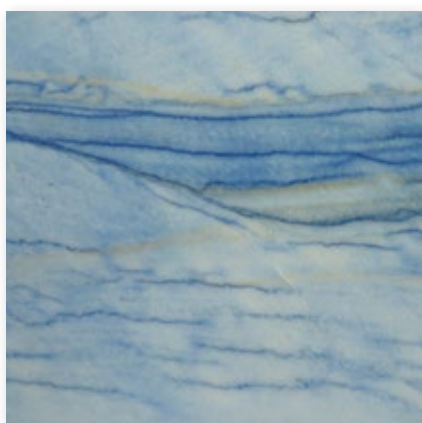

**MARMO AZUL MACAUBA**  
Azul Macauba Marble  
Мрамор Azul Macauba

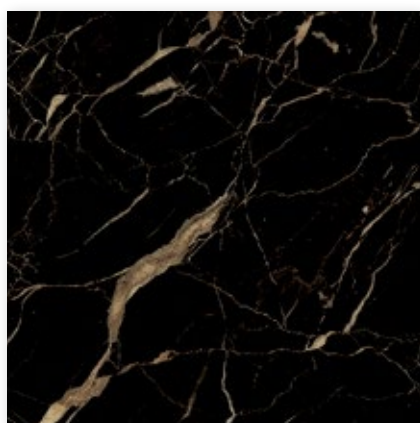

**MARMO PORT SAINT LAURENT**  
Port Saint Laurent Marble  
Мраморport Saint Laurent



**MARMO PANDA WHITE**  
Panda White Marble  
Мрамор Panda White



**MARMO DOVER WHITE**  
Dover White Marble  
Мрамор Dover White

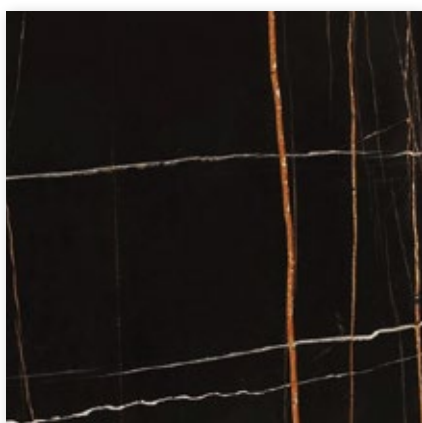

**MARMO SAHARA NOIR**  
Sahara Noir Marble  
Мрамор Sahara Noir

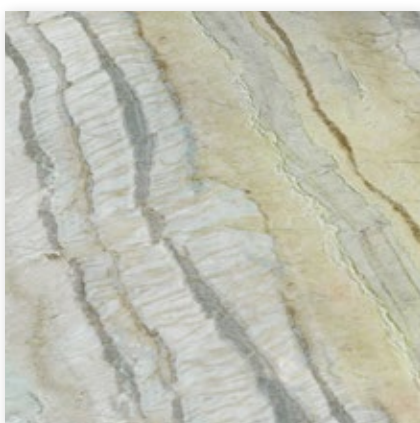

**MARMO CORTECCIA**  
Corteccia Marble  
Мрамор Corteccia

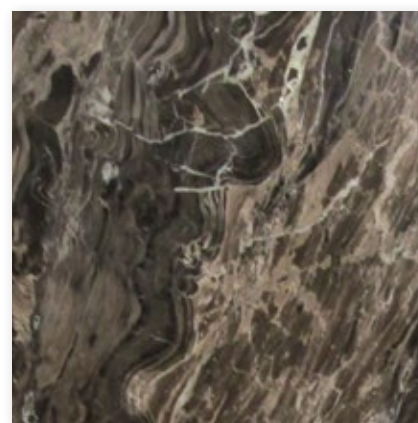

**MARMO FRAPPUCCINO**  
Frappuccino Marble  
Мрамор Frappuccino

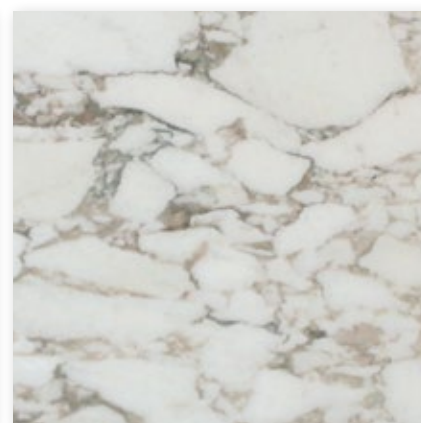

**MARMO CALACATTA GOLD**  
Calacatta Gold Marble  
Мрамор Calacatta Gold

# ONICI / MARMI

224 Onyx and marbles / Оникс и мрамор

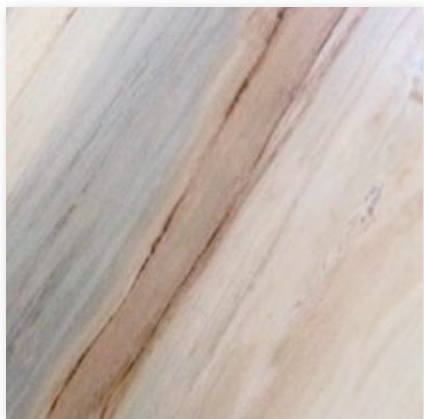

**MARMO PALISSANDRO ONICIATO**  
Shale Rosewood Marble  
мрамор Palissandro Oniciato

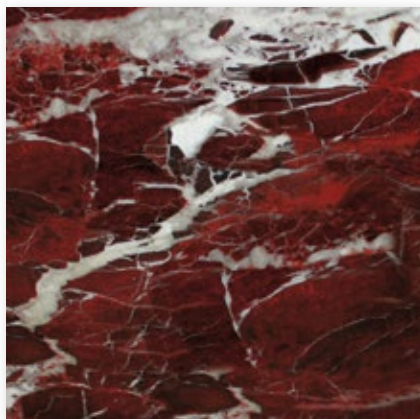

**MARMO ROSSO LEVANTO**  
Rosso Levanto Marble  
Мрамор Rosso Levanto



**MARMO ELEGANT BROWN**  
Elegant Brown Marble  
Мрамор Elegant Brown

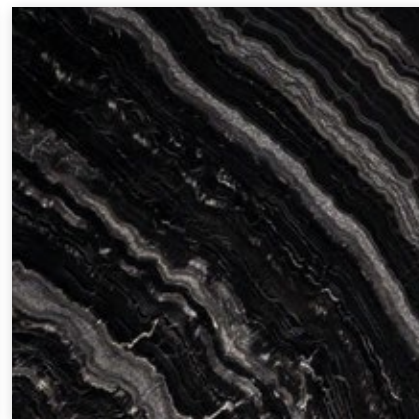

**MARMO AGATHA BLACK**  
Agatha Black Marble  
Мрамор Agatha Black



**MARMO SILVER WAVE**  
Silver Wave Marble  
Мрамор Silver Wave



**MARMO BARDIGLIO NUVOLATO**  
Bardiglio Nuvolato Marble  
Мрамор Bardiglio Nuvolato

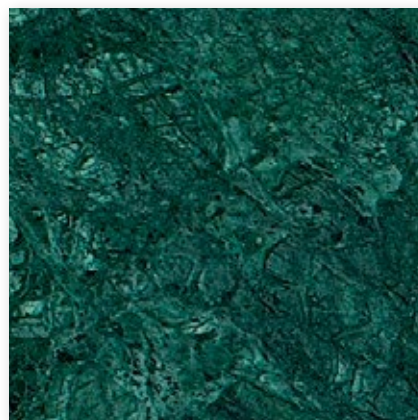

**MARMO VERDE GUATEMALA**  
Verde Guatemala Marble  
Мрамор Verde Guatemala

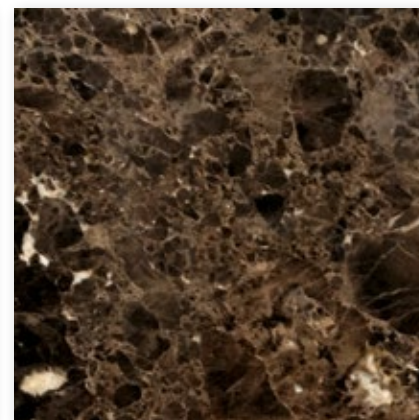

**MARMO EMPERADOR DARK**  
Emperador Dark Marble  
Мрамор Emperador Dark

I toni dei materiali rappresentati sono puramente indicativi, essendo naturali possono differire da fornitura a fornitura.  
Colours of materials shown are merely indications. These products are natural, and therefore shades may differ from shipment to shipment.  
Оттенки представленных материалов являются ориентировочными, ввиду натуральности они могут отличаться от поставки к поставке.  
展示材料的色调仅供参考，由于是天然材料可能因供货批次而异。



# FUSIONI CESELLATE / CERAMICHE

Engraved castings and ceramics / литье с резьбой и керамика

225

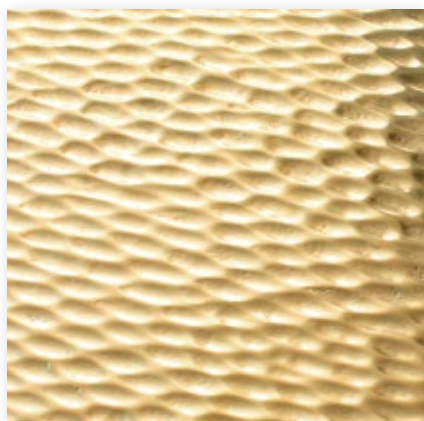

## FUSIONE DI OTTONE CESELLATA

Hand engraved cast brass

Литая латунь с резьбой ручной работы

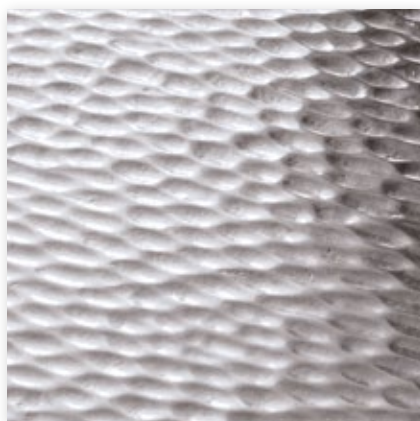

## ALLUMINIO CESELLATAO COLOR ARGENTO

Hand engraved silver aluminium

Алюминий с резьбой ручной работы серебряного цвета

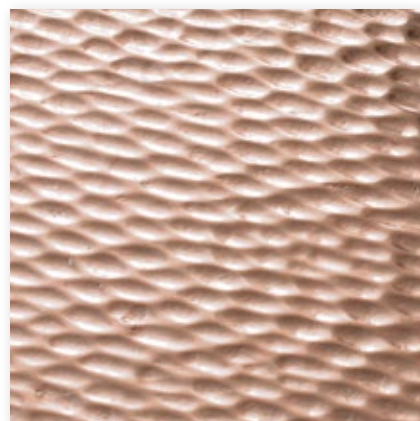

## ALLUMINIO CESELLATAO COLOR ORO ROSA

Hand engraved pink gold aluminium

Алюминий с резьбой ручной работы цвета розовое золото



## CERAMICA SPIRAL COLOR ORO (SOLO SERIE AMADEUS)

Spiral pattern gold ceramic  
(only AMADEUS)

Керамика узор Spiral, цвет золото  
(только для маленьких столиков AMADEUS)

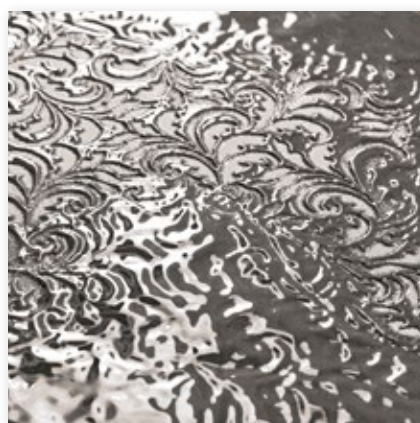

## CERAMICA DAMASK COLOR PLATINO (SOLO SERIE AMADEUS)

Damask pattern platinum ceramic  
(only AMADEUS)

Керамика узор Damask, цвет платина  
(только для столиков AMADEUS)

# LEGNI IN ESSENZA E LACCATI

226 Natural finish and lacquered woods / Дерево: древесные породы и лак

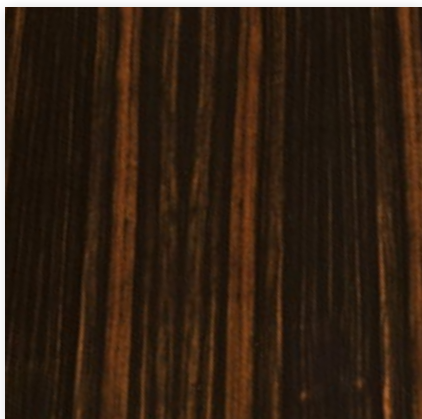

**EBANO LUCIDO O OPACO**  
Glossy or matt ebony  
Глянцевое / Матовый эбеновое дерево

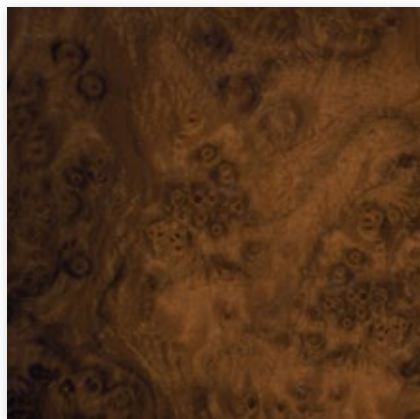

**RADICA DI NOCE LUCIDA**  
Glossy walnut burl wood  
Глянцевое корневище ореха

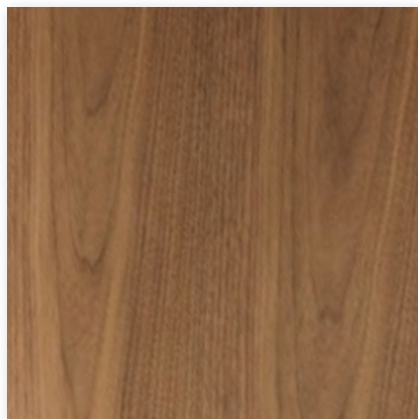

**NOCE CANALETTO LUCIDO O OPACO**  
Glossy or matt Canaletto walnut  
Глянцевый / матовый орех canaletto



**SUCUPIRA LUXURY LUCIDO O OPACO**  
glossy or matt Sucupira Luxury  
глянцевая / матовая сукупира Luxury

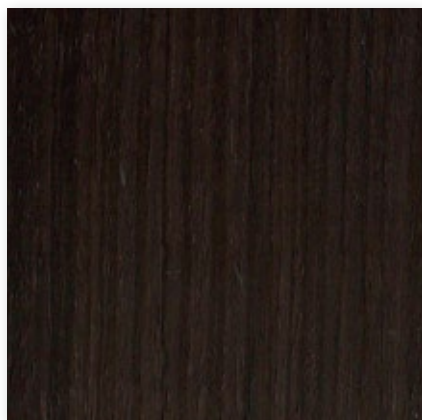

**ZEBRANO TINTO SCURO OPACO**  
Matt dark Zebrano  
Матовое зебрано, тонированное в темный цвет

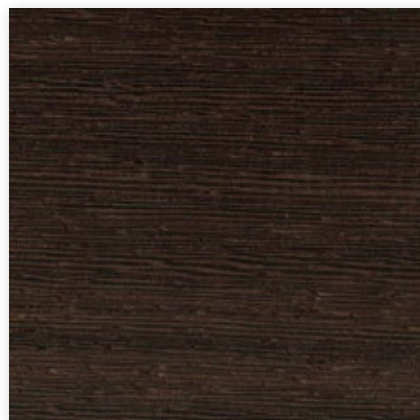

**WENGÉ OPACO**  
Matt wenge  
Матовое венге

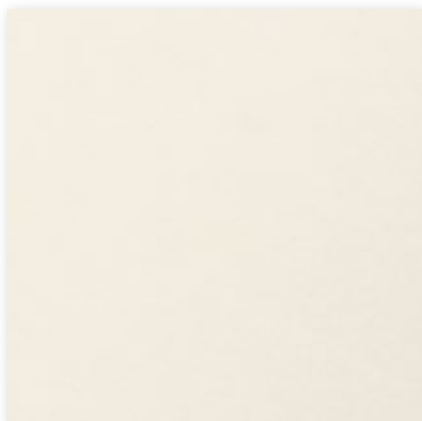

**LACCATO LUCIDO CANAPA**  
Canapa glossy lacquer  
Глянцевый лак конопляного цвета



**LACCATO LUCIDO CIPRIA**  
Powder glossy lacquer  
Глянцевый лак пудрового цвета



**LACCATO LUCIDO AVORIO**  
Ivory glossy lacquer  
Глянцевый лак цвета слоновой кости

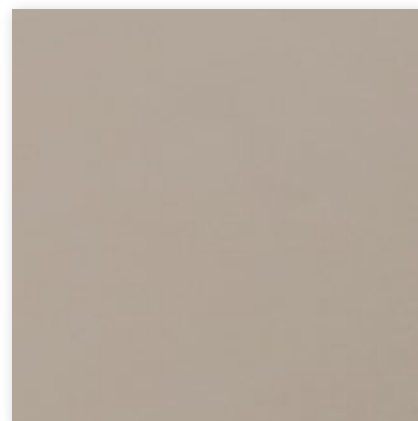

**LACCATO LUCIDO CORDA**  
Rope glossy lacquer  
Глянцевый лак холщового цвета

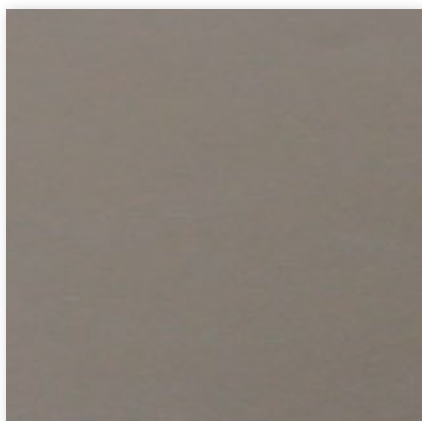

**LACCATO LUCIDO TORTORA**  
Turtle dove grey glossy lacquer  
Глянцевый лак серо-бежевого цвета

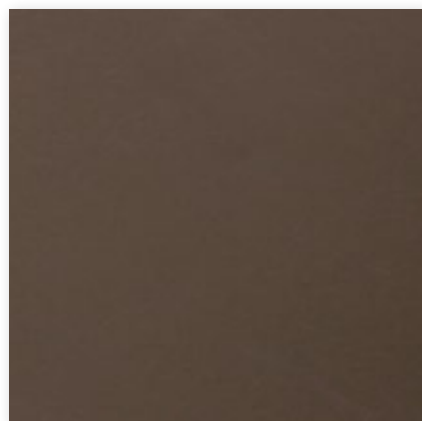

**LACCATO LUCIDO CAFFÈ**  
Coffee glossy lacquer  
Глянцевый лак кофейного цвета

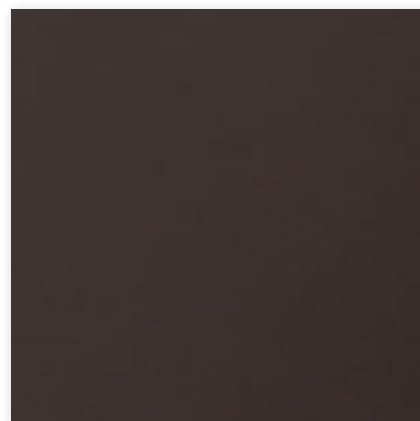

**LACCATO LUCIDO MOKA**  
Moka glossy lacquer  
Глянцевый лак цвета мокко

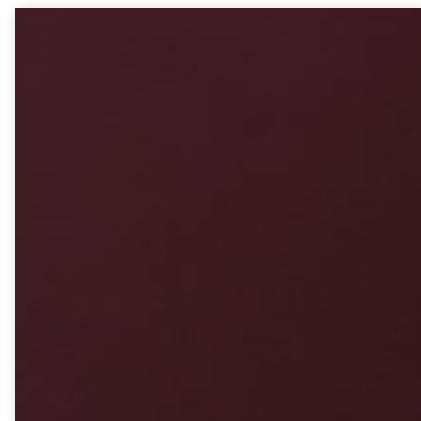

**LACCATO LUCIDO PRUGNA**  
Plum glossy lacquer  
Глянцевый лак сливового цвета

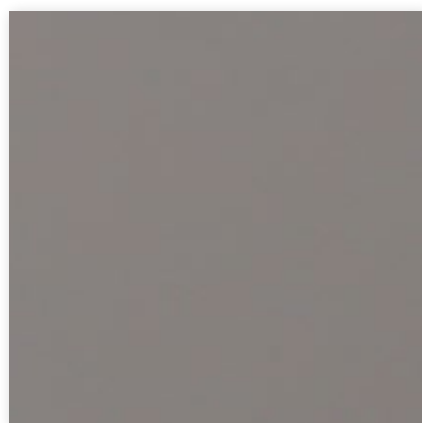

**LACCATO LUCIDO PIOMBO**  
Lead grey glossy lacquer  
Глянцевый лак свинцово-серого цвета

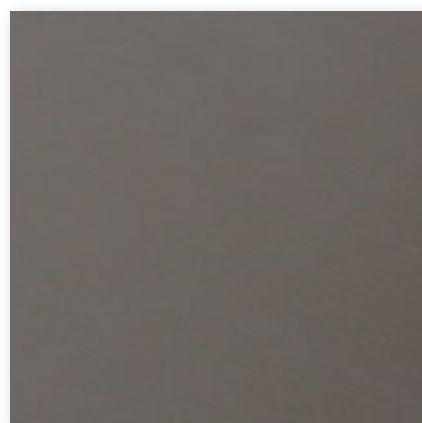

**LACCATO LUCIDO GRANITO**  
Granite glossy lacquer  
Глянцевый лак гранитово-серого цвета



**LACCATO LUCIDO DARK PINE**  
Dark pine glossy lacquer  
Глянцевый лак темно-зеленого цвета



**LACCATO LUCIDO PETROLIO**  
Teal glossy lacquer  
Глянцевый лак цвета петроль

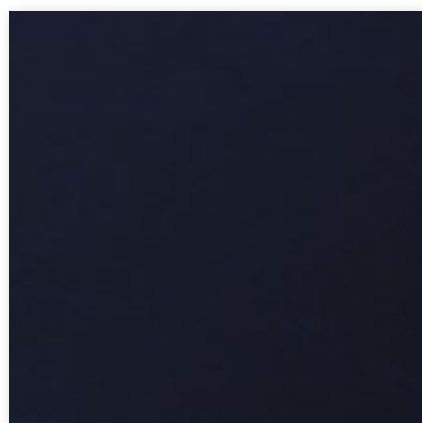

**LACCATO LUCIDO BLU NOTTE**  
Dark blue glossy lacquer  
Глянцевый лак темно-синего цвета

# METALLI

228 Metals / Металл



**ORO CHIARO LUCIDO**  
Bright light gold  
Глянцевое светлое золото



**ORO CHAMPAGNE OPACO**  
Champagne matt gold  
Матовое золото оттенка Шампанского



**BRONZO SATINATO OPACO**  
Matt satined bronze  
Матовая сатинированная бронза



**CROMO NERO LUCIDO**  
Bright black chrome  
Глянцевый черный хром



**CROMATO LUCIDO**  
Bright chrome  
Глянцевый хром



**ORO ROSA LUCIDO**  
Bright pink gold  
Глянцевое розовое золото



**ORO ROSA OPACO**  
Matt pink gold  
Матовое розовое золото

# CRISTALLI / SPECCHI

Crystal glass and mirrors / Стекло и зеркало

229



**CRISTALLO VERNICIATO NERO**  
Black painted glass  
Стекло, окрашенное в черный цвет



**CRISTALLO DARK FUMÈ (SOLO SERIE KARL)**  
Dark smoky glass (only KARL collection)  
Стекло Dark Fumè (только для серии KARL)

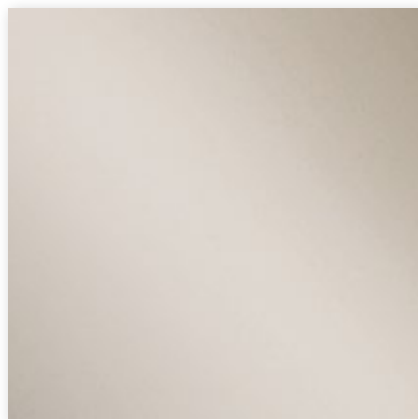

**CRISTALLO BRONZO**  
Bronze glass  
Стекло bronzo



**CRISTALLO FUMÈ**  
Smoky glass  
Стекло Fumè



**SPECCHIO NATURALE**  
Natural mirror  
Натуральное зеркало



**SPECCHIO BRONZO**  
Bronze mirror  
Бронзовое зеркало



**SPECCHIO FUMÈ**  
Smoky mirror  
Дымчатое зеркало

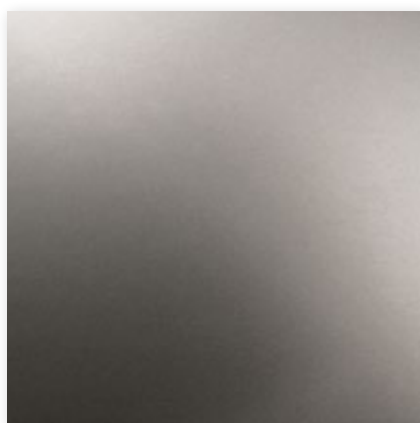

**SPECCHIO ACIDATO FUMÈ**  
Frosted smoky mirror  
Зеркало травленое дымчатое

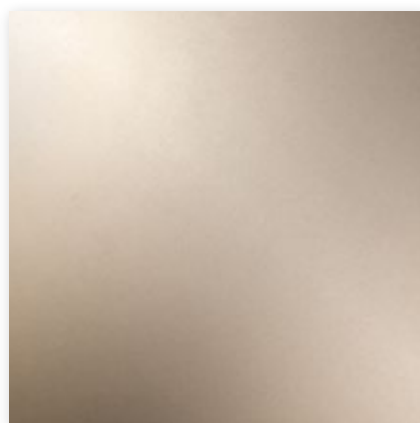

**SPECCHIO ACIDATO BRONZO**  
Frosted bronze mirror  
Зеркало травленое бронзовое

Divano modulare che permette molteplici composizioni di arredamento. Caratterizzato, nella sola versione in pelle, da un elegante taglio nella struttura con inserto in metallo nelle finiture:

- oro chiaro lucido,
- oro Champagne opaco,
- cromato lucido,
- cromo nero lucido,
- bronzo satinato opaco,
- oro rosa lucido,
- oro rosa opaco.

Il piede in metallo è abbinato alla finitura dell'inserto ed è possibile inserirvi un inserto di legno rivestito in pelle. La grande peculiarità del divano Fold è data dalla seduta, realizzata con una base di legno con cinghie elastiche indeformabili, abbinata ad un materasso in poliuretano espanso a vari gradi di densità. Una base a quota rigida mantiene la stabilità ed evita lo schiacciamento. Al centro della seduta troviamo un inserto di "Breeze", un rivoluzionario poliuretano espanso a cellule aperte con elevata resistenza all'invecchiamento e alla deformazione, che garantisce la dispersione dell'umidità, donando la massima sensazione di benessere ed assicurando il massimo comfort. Infine una lastra di Memory Foam, ricoperta da una sottofodera in resinato accoppiato, garantisce il ritorno della seduta alla sua forma iniziale.

I cuscini di schienale sono in piuma d'oca sterilizzata. Il resto della struttura è in legno ricoperta in poliuretano espanso ad alta densità.

Nella versione completamente in tessuto gli inserti di metallo non possono essere inseriti, è però possibile abbinare la parte esterna della struttura in pelle (con inserto in metallo) alla parte interna in tessuto a campionario.

I rivestimenti della struttura in pelle e tessuto non sono sfoderabili ad eccezione dei cuscini di schienale.

A modular sofa that allows multiple furniture compositions. Characterised - in the leather version only - by an elegant cut in the structure, with metal insert in the finishes:

- bright light gold,
- matt Champagne gold,
- bright chrome,
- bright black chrome,
- matt satined bronze,
- bright pink gold,
- matt pink gold.

The metal foot matches the finish of the insert, and it is possible to add a wooden insert upholstered in leather or fabric. The great peculiarity of the Fold sofa is provided by the seat, made with a wooden base with non-deformable elastic straps, combined with a polyurethane foam mattress with various density levels.

A rigid base layer maintains stability and avoids squashing. At the centre of the seat, we find the "Breeze" insert, a revolutionary open-cell polyurethane foam, with a high level of resistance to ageing and deformation, which guarantees the dispersion of humidity, providing a feeling of the utmost well-being, and ensuring maximum comfort. Finally, a slab of Memory Foam, covered with an upholstery liner in joined resin, guarantees that the seat will return to its initial shape.

The backrest cushions are in sterilised goose down. The rest of the structure is in wood covered in high density polyurethane foam.

In the version entirely upholstered in fabric, the metal inserts cannot be added. However, it is possible to match the outer part of the structure in leather (with metal insert) with the internal part in a fabric chosen from the samples.

Leather and fabric upholstery on the frame cannot be removed, except for the cushions on the backrest.

Модульный диван, позволяющий создавать множество интерьерных композиций. Отличается, только в кожаной версии, элегантным вырезом на каркасе с металлической вставкой, имеющей следующую отделку:

- глянецовое светлое золото,
- матовое золото оттенка Шампанского,
- глянецовый хром,
- глянецовый черный хром,
- матовая сатинированная бронза,
- глянецовое розовое золото,
- матовое розовое золото.

Металлическая ножка сочетается с отделкой вставки. Возможна установка деревянной вставки с обивкой из кожи или из ткани. Важной особенностью дивана Fold является сиденье, которое состоит из деревянного основания с недеформируемыми эластичными ремнями и матраса из пенополиуретана различной плотности.

Жесткое основание обеспечивает стабильность и предупреждает смятие. В центре сиденья расположена вставка из «Breeze», революционного открытоячеистого пенополиуретана, отличающегося высокой стойкостью к износу и деформации, который обеспечивает рассеяние влаги и дарит ощущение максимального удобства и комфорта. Пластина из Memory Foam, покрытая чехлом из сдвоенной ткани, пропитанной смолой, обеспечивает восстановление сиденьем первоначальной формы.

Подушки спинки реализованы из стерилизованного гусиного пуха. Остальная часть каркаса изготовлена из дерева и покрыта пенополиуретаном высокой плотности.

В версии полностью из ткани установка металлических вставок не предусмотрена, однако возможно сочетание внешней части каркаса из кожи (с металлической вставкой) с внутренней частью из ткани по каталогу. Обивка каркаса из кожи и ткани является несъемной, кроме подушек спинки.

Divani / Sofas / Диваны



Terminali Sx / End unit L.H. / Боковые секции Л

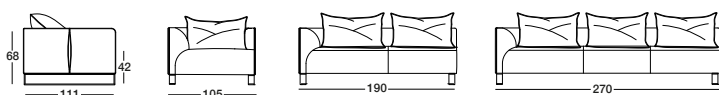

Terminali Dx / End unit R.H. / Боковые секции П

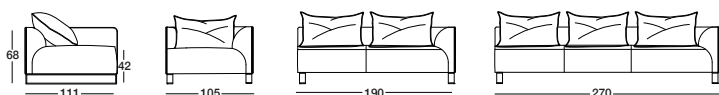

Centrali / Central unit / Центральные секции

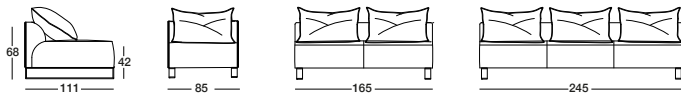

Angolo / Corner / Угловой элемент

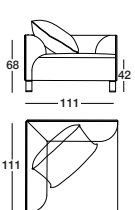

Dormeuse / Dormeuse / Дормес

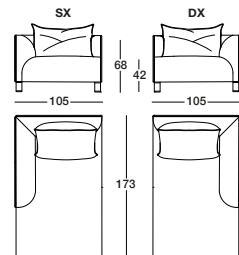

Chaise longue angolare / Corner chaise longue / Угловой островной элемент

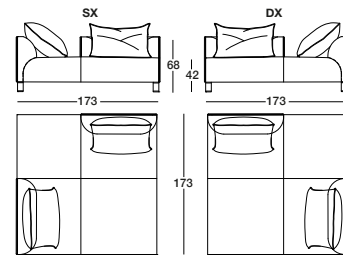

Poltrona / Armchair / Кресло

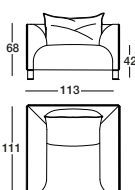

Pouf / Ottoman / Пуф

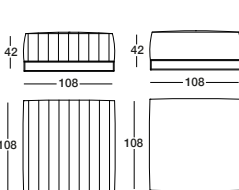

Cuscini / Cushions / Подушка

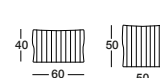

# OPPENHEIM

Sofa\_W 529 Design by Giuseppe Viganò

pg. 69

231

Divano modulare che permette molteplici composizioni di arredamento. Caratterizzato da uno doppio schienale cilindrico che dona eleganza e rende il pezzo unico ed esclusivo. Nel rivestimento della struttura è inserita una fascia in pelle o tessuto abbinabile in tinta unita oppure, per una ulteriore personalizzazione, in contrasto cromatico con il divano.

Il rivestimento della seduta del semiangolo, sia in pelle che tessuto, è personalizzabile con un esclusivo decoro trapuntato a scacchi, realizzato con più di 270.000 punti di ricamo leggero in contrasto cromatico con il colore del rivestimento. Il ricamo è lavorato artigianalmente e rende il prodotto unico.

La struttura è in legno con cinghie elastiche indeformabili, ricoperta in poliuretano espanso ad alta densità

Data la particolare lavorazione il rivestimento non è sfoderabile.

Il cuscino di seduta, unico blocco di poliuretano espanso a vari gradi di densità, è sfoderabile sia in pelle che in tessuto. La base a quota rigida mantiene la stabilità e lo schiacciamento, mentre, un secondo strato a quote medio morbide, garantisce il massimo comfort.

In superficie una lastra di Memory Foam permette il ritorno della seduta alla sua forma iniziale. Il tutto è rivestito da un morbido trapuntino di piuma d'oca sterilizzata, che dona alla seduta una naturale morbidezza.

I cuscini di schienale, rivestiti in pelle o tessuto sfoderabili, sono in piuma d'oca sterilizzata con inserto in poliuretano espanso a quota morbida.

I piedini sono in legno rivestiti in pelle o tessuto mentre, sulla base, è applicato un profilo di alluminio cromato nelle finiture:

- oro chiaro lucido,
- oro Champagne opaco,
- cromato lucido,
- cromo nero lucido,
- bronzo satinato opaco,
- oro rosa lucido,
- oro rosa opaco.

A modular sofa that allows multiple furniture compositions. Characterised by a double cylindrical backrest which adds a touch of elegance and makes the item unique and exclusive. In the upholstery on the frame, a strip is added, in leather or fabric, to be matched in colour or, for a further level of customisation, in chromatic contrast with the rest of the sofa.

The upholstery of the seat in the semi-corner, both in leather and in fabric, is available with an exclusive checked and quilted decoration, made with more than 270,000 light embroidery stitches, in chromatic contrast with the colour of the rest of the upholstery. The embroidery is carried out by artisans, and makes the product unique.

The structure is in wood with non-deformable elastic bands, covered in high density polyurethane foam.

Given the particular assembly of the product, the upholstery is not removable. The seat cushion, a single block of polyurethane foam with various levels of density, has removable covers in both the leather and fabric versions. The rigid base layer maintains stability and prevents squashing, while a second layer with medium-soft density guarantees the utmost comfort.

On the top, a slab of memory foam allows the seat to return to its initial shape. The whole assembly is cover in soft sterilised goose down, which provides a feeling of natural softness.

The backrest cushions are upholstered with removable leather or fabric covers, and are in sterilised goose down with a soft polyurethane foam insert.

The feet are in wood, covered in leather or fabric, while, on the bottom, there is an aluminium profile, chrome plated in the following finishes:

- bright light gold,
- matt Champagne gold,
- bright chrome,
- bright black chrome,
- matt satined bronze,
- bright pink gold,
- matt pink gold.

Модульный диван, позволяющий создавать множество интерьерных композиций. Отличается двойной цилиндрической спинкой, придающей изделию элегантность и уникальный и эксклюзивный характер. Обивка каркаса включает полосу из кожи или ткани, которая может быть однотонной или, для обеспечения большей персонализации, в цветовом контрасте с диваном.

Обивка сиденья полууголового элемента как из кожи, так и из ткани может украшаться эксклюзивным декором в виде шахматной простежки, реализуемым с использованием более 270000 вышивальных стежков в цветовом контрасте с обивкой. Вышивка ручной работы придает изделию уникальность.

Деревянный каркас с недеформируемыми эластичными ремнями покрыт пенополиуретаном высокой плотности.

Ввиду особой обработки обивка является несъемной.

Подушка сиденья, представляющая собой единый блок из пенополиуретана различной плотности, является съемной как в версии из кожи, так и из ткани. Жесткое основание обеспечивает стабильность и предупреждает смятие, а второй слой средней мягкости гарантирует максимальный комфорт.

Расположенная на поверхности пластина из Мемогу Foam обеспечивает восстановление сиденьем первоначальной формы. Все компоненты покрыты мягким чехлом из стерилизованного гусиного пуха, придающим сиденью естественную мягкость.

Подушки спинки со съемной обивкой из кожи или из ткани наполнены стерилизованным гусиным пухом со вставкой из мягкого пенополиуретана.

Деревянные ножки покрыты кожей или тканью, а в основании расположен профиль из хромированного алюминия со следующей отделкой:

- глянцевое светлое золото,
- матовое золото оттенка Шампанского,
- глянцевый хром,
- глянцевый черный хром,
- матовая сатинированная бронза,
- глянцевое розовое золото,
- матовое розовое золото.

Divani / Sofas / Диваны

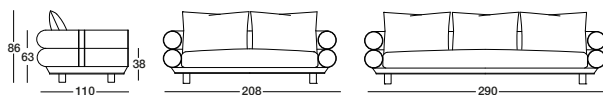

Terminali Sx / End unit L.H. / Боковые секции Л

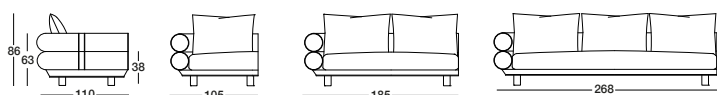

Terminali Dx / End unit R.H. / Боковые секции П

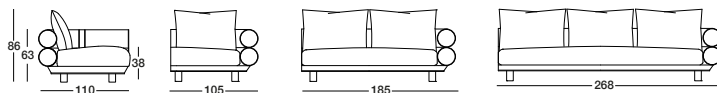

Centrali / Central unit / Центральные секции

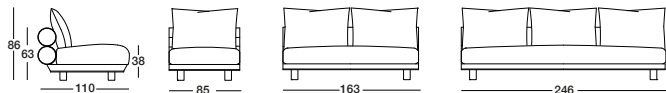

Angolo / Corner / Угловой элемент

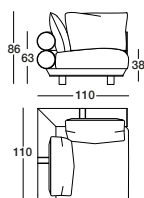

Penisola / Peninsula / Полуостровной элемент

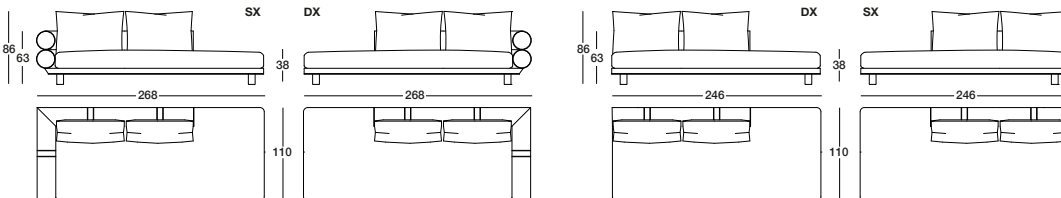

Dormeuse / Dormeuse / Дормес

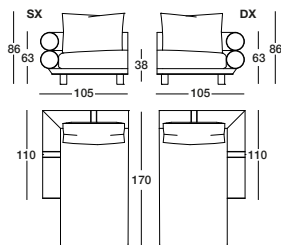

Semiangolo / Half corner / Полуугол

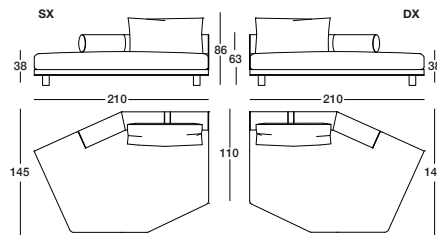
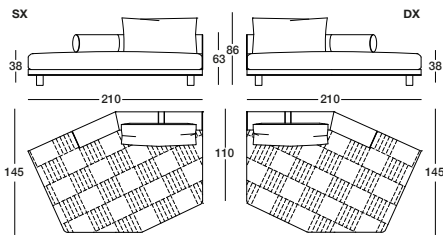

Divano modulare che permette molteplici composizioni di arredamento. Caratterizzato da cuscini di schienale regolabili in altezza tramite un meccanismo di rotazione a 90° senza blocchi, che permette di alzare il cuscino nella posizione desiderata.

Il meccanismo del cuscino di schienale è ricoperto in poliuretano espanso a quote medio morbide ed è rivestito da una soffice fodera di piuma d'oca sterilizzata. I cuscini di schienale sono separabili dalla struttura mediante pratiche giunzioni a baionetta, con la possibilità di sfoderare il rivestimento.

La struttura perimetrale è in legno ricoperta in poliuretano espanso ad alta densità, e il rivestimento in pelle o tessuto è caratterizzato da una elegante imbottitura trapuntata a canne.

La seduta è realizzata con una base di legno con cinghie elastiche indeformabili, abbinata ad un materasso in poliuretano espanso a vari gradi di densità.

Una base a quota rigida mantiene la stabilità e lo schiacciamento, mentre al centro della seduta troviamo un inserto di "Breeze", un rivoluzionario poliuretano espanso a cellule aperte con elevata resistenza all'invecchiamento e alla deformazione, che garantisce la dispersione dell'umidità, donando la massima sensazione di benessere ed assicurando il massimo comfort. Infine una lastra di Memory Foam, ricoperta da una sottofodera in resinato accoppiato, garantisce il ritorno della seduta alla sua forma iniziale.

Il rivestimento della base non è sfoderabile. I piedini, con disegno esclusivo in metallo laserato, sono abbinati all'anello metallico di finitura della base nelle seguenti finiture:

- oro chiaro lucido,
- oro Champagne opaco,
- cromato lucido,
- cromo nero lucido,
- bronzo satinato opaco,
- oro rosa lucido,
- oro rosa opaco.

A modular sofa that allows multiple furniture compositions. Characterised by backrest cushions that are adjustable in height by means of a mechanism that rotates smoothly through a 90° radius, making it possible to raise the cushion to the desired position.

The backrest cushion mechanism is covered in medium-soft polyurethane foam, and is additionally covered with a soft sterilised goose down sheath. The backrest cushions are separable from the structure by means of practical bayonet joints, with the possibility of removing the cover.

The outer structure is in wood covered in high-density polyurethane foam, and the leather or fabric upholstery is characterised by an elegant strip-quilted padding.

The seat is made with a wooden base with non-deformable elastic straps, combined with a polyurethane foam mattress with various density levels.

A rigid base layer maintains stability and prevents squashing, while at the centre of the seat, we find the "Breeze" insert, a revolutionary open-cell polyurethane foam, with a high level of resistance to ageing and deformation, which guarantees the dispersion of humidity, providing a feeling of the utmost well-being, and ensuring maximum comfort. Finally, a slab of Memory Foam, covered with an upholstery liner in joined resin, guarantees that the seat will return to its initial shape.

Base upholstery is not removable. The feet, with an exclusive design in laser-treated metal, can be matched with the metal ring finishing the base, in the following finishes:

- bright light gold,
- matt Champagne gold,
- bright chrome,
- bright black chrome,
- matt satined bronze,
- bright pink gold,
- matt pink gold.

Модульный диван, позволяющий создавать множество интерьерных композиций. Особенностью изделия являются подушки спинки, высоту которых можно регулировать с помощью поворотного механизма на 90° без блокировки, позволяющего устанавливать подушку в требуемое положение.

Механизм подушки спинки покрыт пенополиуретаном средней мягкости и мягким чехлом из стерилизованного гусиного пуха. Подушки спинки отсоединяются от основания посредством удобных байонетных соединений, с возможностью снятия обивки.

Деревянный периметральный каркас покрыт пенополиуретаном высокой плотности, а обивка из кожи или из ткани отличается элегантным наполнителем с простежкой в виде полос.

Сиденье состоит из деревянного основания с недеформируемыми эластичными ремнями и матраса из пенополиуретана различной плотности. Жесткое основание обеспечивает стабильность и предупреждает смятие, а в центре сиденья расположена вставка из «Breeze», революционного открытоячеистого пенополиуретана, отличающегося высокой стойкостью к износу и деформации, который обеспечивает рассеяние влаги и дарит ощущение максимального удобства и комфорта. Пластина из Memory Foam, покрытая чехлом из двоянной ткани, пропитанной смолой, обеспечивает восстановление сиденьем первоначальной формы.

Обивка основания является несъемной. Ножки с эксклюзивным узором из металла лазерной обработки сочетаются с декоративным металлическим кольцом основания, имеющим следующую отделку:

- глянцевое светлое золото,
- матовое золото оттенка Шампанского,
- глянцевый хром,
- глянцевый черный хром,
- матовая сатиновая бронза,
- глянцевое розовое золото,
- матовое розовое золото.

Divani / Sofas / Диваны

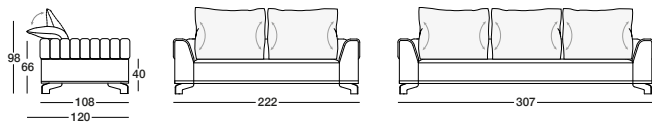

Terminali Sx / End unit L.H. / Боковые секции Л

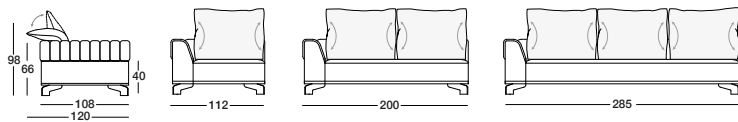

Terminali Dx / End unit R.H. / Боковые секции П

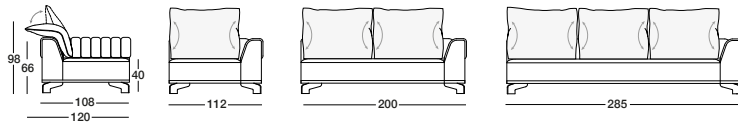

Centrali / Central unit / Центральные секции

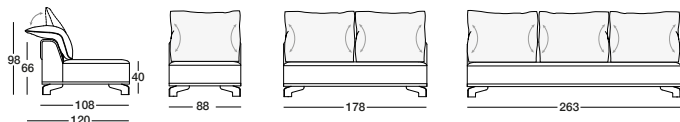

Angolo / Corner / Угловой элемент

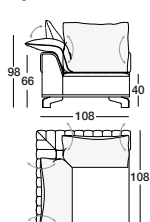

Dormeuse / Dormeuse / Дормес

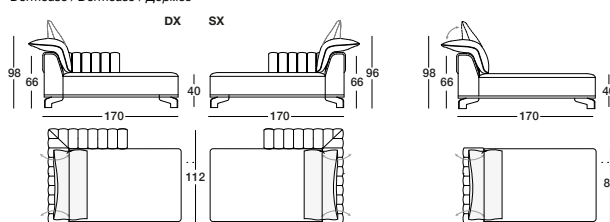

Chaise longue angolare / Corner chaise longue / Угловой островной элемент

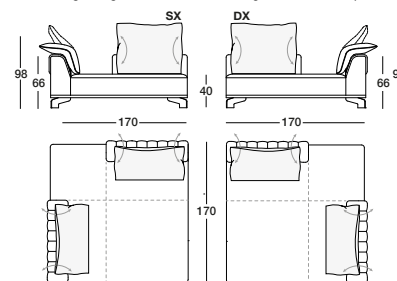

Semiangolo / Half corner / Полуугол

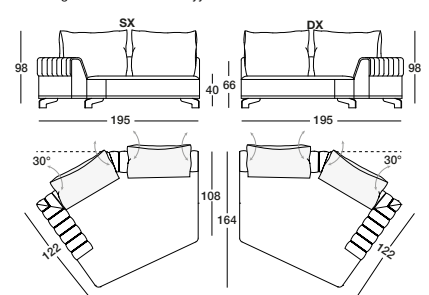

Pouf / Ottoman / Пуф

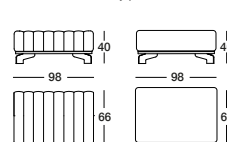



# BETH

Armchair \_X 650 Design by Giuseppe Vigano

pg. 186

233

Struttura portante in legno di abete, ricoperta in poliuretano espanso a quote differenziate, con inserimento all'interno del sedile di molle insacchettate singolarmente e feltro.

Anello di finizione della base e piedini in metallo, disponibili nelle finiture:

- oro chiaro lucido,
- oro Champagne opaco,
- cromato lucido,
- cromo nero lucido,
- bronzo satinato opaco,
- oro rosa lucido,
- oro rosa opaco.

Il rivestimento in tessuto, per una migliore resa del prodotto, viene fornito di serie non sfoderabile.

Fir load-bearing frame covered in multi-thickness polyurethane foam, with pocket coils and felt inserted inside the seat cushion.

Finishing ring on the base and metal feet, available in the following finishes:

- bright light gold,
- matt Champagne gold,
- bright chrome,
- bright black chrome,
- matt satined bronze,
- bright pink gold,
- matt pink gold.

For better product quality, the fabric upholstery is not removable.

Несущий каркас из древесины ели, покрыт вспененным полиуретаном различной жесткости.

Внутри сиденья расположены отдельно упакованные пружины и войлок. Отделочное кольцо основания и ножки изготовлены из железа и имеют следующую отделку:

- глянцевое светлое золото,
- матовое золото оттенка Шампанского,
- глянцевый хром,
- глянцевый черный хром,
- матовая сатинированная бронза,
- глянцевое розовое золото,
- матовое розовое золото.

Для обеспечения оптимальной эксплуатации изделия обивка из ткани для стандартной модели несъемная.

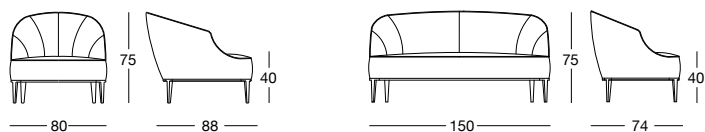

# DOROTHY

234 Armchair\_X 689 Design by Giuseppe Iasparra

pg. 35

Lo schienale in metallo della poltroncina è realizzata con un telaio tagliato al laser e da tubi metallici assemblati singolarmente con lavorazione artigianale e cromati nelle finiture:

- oro chiaro lucido,
- oro Champagne opaco,
- cromato lucido,
- cromo nero lucido,
- bronzo satinato opaco,
- oro rosa lucido,
- oro rosa opaco.

La struttura portante è schiumata a freddo rigido con inserto in ferro mediante apposito stampo. Il rivestimento della struttura è disponibile esclusivamente in pelle incollata a caldo con lavorazione artigianale. Il sedile è in legno e poliuretano espanso a triplice quota di densità, rivestito in pelle o tessuto non sfoderabile.

Il cuscino di schienale è in piuma d'oca sterilizzata rivestito in pelle o tessuto sfoderabile.

The metal backrest of the armchair is made with a laser-cut frame and by metal pipes assembled individually with a handmade procedure, and chrome plated in the finishes:

- bright light gold,
- matt Champagne gold,
- bright chrome,
- bright black chrome,
- matt satined bronze,
- bright pink gold,
- matt pink gold.

The load-bearing structure is cold-moulded in foam with an iron insert, using a designated mould. The upholstery on the structure is available exclusively in hot-glued leather, applied by hand. The seat is in wood and polyurethane foam with three layers of density, with non-removable leather or fabric upholstery.

The backrest cushion is in sterilised goose down, covered in removable leather or fabric.

Металлическая спинка кресла состоит из рамы, разрезанной посредством лазера, и металлических трубок, собранных по отдельности по методу ремесленной обработки и хромированных, со следующей отделкой:

- глянцевое светлое золото,
- матовое золото оттенка Шампанского,
- глянцевый хром,
- глянцевый черный хром,
- матовая сатинированная бронза,
- глянцевое розовое золото,
- матовое розовое золото.

Несущий каркас заливается жесткой полиуретановой пеной в холодном состоянии с железной вставкой посредством специальной формы. Обивка каркаса выполняется только из кожи, приклеенной горячим способом по методу ремесленной обработки. Сиденье из дерева и пенополиуретана тройной жесткости имеет несъемную обивку из кожи или из ткани.

Подушка спинки реализована из стерилизованного гусиного пуха со съемной обивкой из кожи или из ткани.

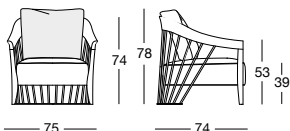

# KATHRYN

Armchair\_X 684 Design by Giuseppe Viganò

pg. 109

La struttura portante è in metallo tagliato a laser. Lo schienale è in legno massello rivestito esclusivamente in pelle incollata a caldo con lavorazione artigianale e cromata nelle finiture:

- oro chiaro lucido,
- oro Champagne opaco,
- cromato lucido,
- cromo nero lucido,
- bronzo satinato opaco,
- oro rosa lucido,
- oro rosa opaco.

Il sedile è in legno e poliuretano espanso a triplice quota di densità, rivestito in pelle o tessuto non sfoderabile.

Il cuscino di schienale è in piuma d'oca sterilizzata con inserto in poliuretano espanso a quota morbida e rivestito in pelle o tessuto sfoderabile.

The load-bearing structure is in laser-cut metal. The backrest is in solid wood, covered exclusively in hot-glued leather, applied by hand, and chrome plated in the finishes:

- bright light gold,
- matt Champagne gold,
- bright chrome,
- bright black chrome,
- matt satined bronze,
- bright pink gold,
- matt pink gold.

The seat is in wood and polyurethane foam with three layers of density, with non-removable leather or fabric upholstery.

The backrest cushion is in sterilised goose down, with insert in soft polyurethane foam and covered in removable leather or fabric.

Несущий каркас выполнен из металла с лазерной резкой. Спинка из массива древесины имеет обивку только из кожи, приклеенной горячим способом по методу ремесленной обработки, и хромированной, со следующей отделкой:

- глянцевое светлое золото,
- матовое золото оттенка Шампанского,
- глянцевый хром,
- глянцевый черный хром,
- матовая сатинированная бронза,
- глянцевое розовое золото,
- матовое розовое золото.

Сиденье из дерева и пенополиуретана тройной жесткости имеет несъемную обивку из кожи или из ткани.

Подушка спинки реализована из стерилизованного гусиного пуха со вставкой из мягкого пенополиуретана и имеет съемную обивку из кожи или из ткани.

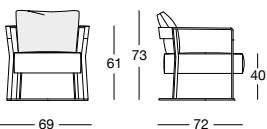

Pouf con struttura in vetroresina e cuscino di seduta in legno ricoperto in poliuretano espanso a media densità. Rivestimento in pelle o tessuto non sfoderabile. Anello in metallo perimetrale posto sotto al sedile e sulla base nelle finiture:

- oro chiaro lucido,
- oro Champagne opaco,
- cromato lucido,
- cromo nero lucido,
- bronzo satinato opaco,
- oro rosa lucido,
- oro rosa opaco.

Pouf with fibreglass structure and seat cushion in wood covered with medium-density polyurethane foam. Non-removable fabric or leather upholstery. Outer metal ring beneath the seat and on the base in the finishes:

- bright light gold,
- matt Champagne gold,
- bright chrome,
- bright black chrome,
- matt satined bronze,
- bright pink gold,
- matt pink gold.

Пуф с каркасом из стеклопластика и подушкой сиденья из дерева, покрытого пенополиуретаном средней плотности. Обивка из кожи или ткани является несъемной. Периметральное металлическое кольцо, расположенное под сиденьем и в основании, имеет следующую отделку:

- глянцевое светлое золото,
- матовое золото оттенка Шампанского,
- глянцевый хром,
- глянцевый черный хром,
- матовая сатирированная бронза,
- глянцевое розовое золото,
- матовое розовое золото.

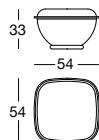

Letto caratterizzato da una testata modulare che permette molteplici sviluppi sia in altezza che in larghezza.

La struttura è in legno rivestita in poliuretano espanso accoppiato con maglia di nylon.

I pannelli sono in poliuretano espanso a media densità rivestiti ed applicati singolarmente alla struttura portante (per un pratico trasporto, nelle misure più grandi, è divisa in due parti).

L'aggancio alla base avviene tramite pratiche giunzioni a baionetta. Nel retro della testata è previsto e consigliato un semplice aggancio a muro che permette la massima stabilità e sicurezza d'uso.

Il retro della testata è disponibile con rivestimento in pelle o tessuto in tinta unita oppure con tela firmata Longhi coordinata.

A richiesta, nella parte alta della testata, è applicabile una suggestiva e soffusa illuminazione a led dimmerabile.

Due eleganti inserti di alluminio cromato completano i fianchi della testata nelle finiture a catalogo.

A bed characterised by a modular headboard, which can be adjusted to multiple positions both in height and in width.

The structure is in wood, covered in polyurethane foam joined with nylon mesh.

The panels are in medium-density polyurethane foam, upholstered and applied individually to the load-bearing structure (for ease of transport, in larger sizes it is divided into two parts).

Attachment to the base takes place by means of practical bayonet joints. On the back of the headboard, provision is made for simple (and advisable) attachment to the wall, which allows the utmost stability and safety of use.

The back of the headboard is available with leather or matching fabric upholstery, or covered with a matching canvas signed by Longhi.

On request, in the upper part of the headboard, charming and soft dimmer-switched LED lighting can be applied.

Two elegant chrome-plated aluminium inserts complete the sides of the headboard in the catalogue finishes.

Кровать с модульным изголовьем, позволяющим создавать различные конфигурации как в высоту, так и в ширину.

Каркас выполнен из дерева и покрыт пенополиуретаном в сочетании с нейлоновой тканью.

Панели реализованы из пенополиуретана средней плотности, покрыты обивкой и установлены по отдельности на несущий каркас (для удобства транспортировки каркас кроватей больших размеров разделяется на две части).

Крепление к основанию обеспечивается удобными байонетными соединениями. На задней стороне изголовья предусмотрено и рекомендовано обычное настенное крепление, обеспечивающее максимальную устойчивость и безопасность в процессе использования.

Задняя сторона изголовья выполняется с однотонной обивкой из кожи или из ткани или из полотна Longhi в тон. По запросу в верхней части изголовья устанавливается диммируемый светодиодный светильник, обеспечивающий мягкий и приглушенный свет.

Две элегантные вставки из хромированного алюминия дополняют боковины изголовья в отделках по каталогу.

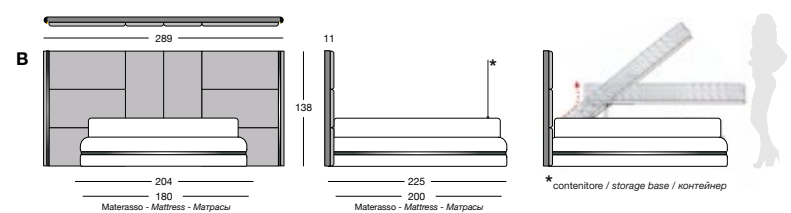
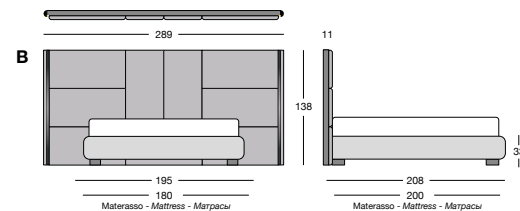
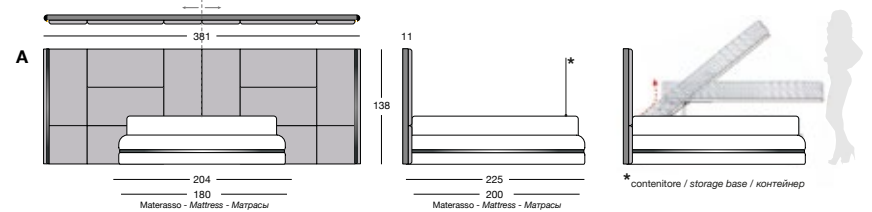
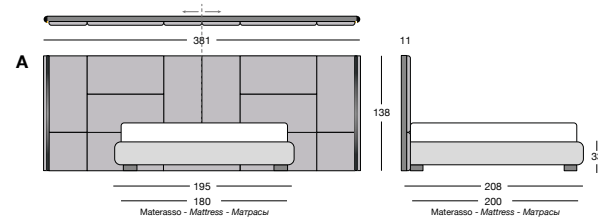
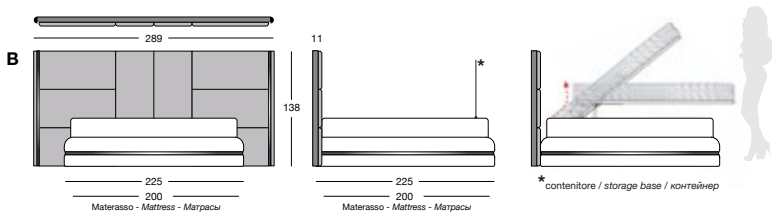
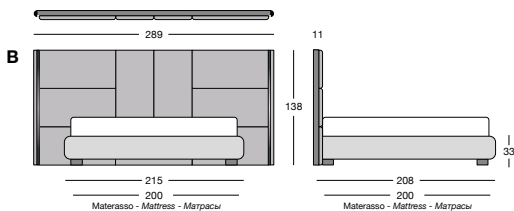
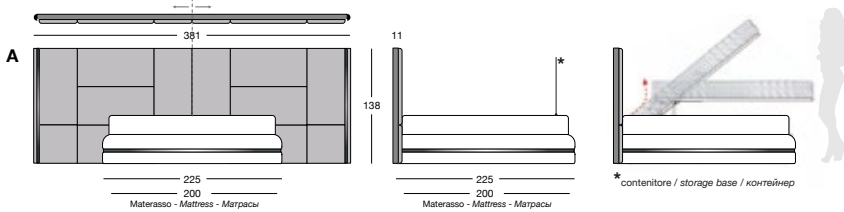
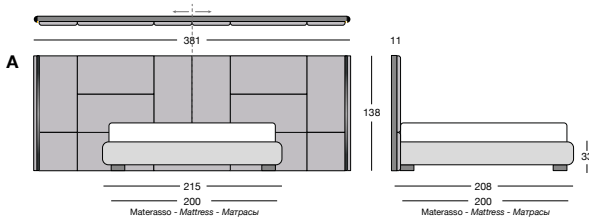

Per la base sono disponibili due opzioni:

- sommier a molle rivestito in pelle o tessuto.
- Base giroletto rivestita in pelle o tessuto, con possibilità di inserire: la rete fissa a doghe di legno - regolabile in altezza mediante pratici angolari di metallo -, il sommier a molle da incasso a filo base oppure la rete con vano contenitore a fondo in laminato effetto seta.

Nel giroletto è inserito un anello di metallo cromato nelle finiture:

- oro chiaro lucido,
- oro Champagne opaco,
- cromato lucido,
- cromo nero lucido,
- bronzo satinato opaco,
- oro rosa lucido,
- oro rosa opaco.

For the base, two options are available:

- Sofa-bed with spring mattress, upholstered in leather or fabric.
- Bedframe base upholstered in leather or fabric, with the possibility of inserting: fixed frame with wooden slats - adjustable in height by means of practical metal corner pieces - with the sofa-bed with spring mattress inserted flush with the base, or with frame with a container compartment and silk-effect laminate bottom.

The bedframe contains a metal ring, chrome-plated in the finishes:

- bright light gold,
- matt Champagne gold,
- bright chrome,
- bright black chrome,
- matt satined bronze,
- bright pink gold,
- matt pink gold.

Для основания предлагаются два варианта:

- Сомье на пружинах с обивкой из кожи или из ткани.
- Рама основания с обивкой из кожи или из ткани, предусматривающая возможность установки: фиксированной решетки с деревянными рейками - регулируется по высоте посредством удобных угловых профилей из металла -, встраиваемого сомье на пружинах на уровне основания или решетки с контейнером и дном из ламинированной древесины с шелковистым эффектом

В раме основания расположено кольцо из хромированного металла со следующей отделкой:

- глянецовое светлое золото,
- матовое золото оттенка Шампанского,
- глянецовый хром,
- глянецовый черный хром,
- матовая сатинированная бронза,
- глянецовое розовое золото,
- матовое розовое золото.

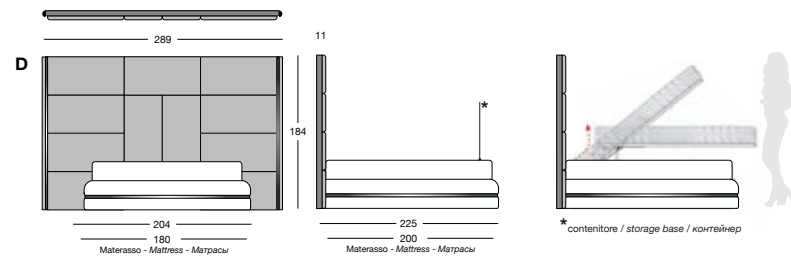
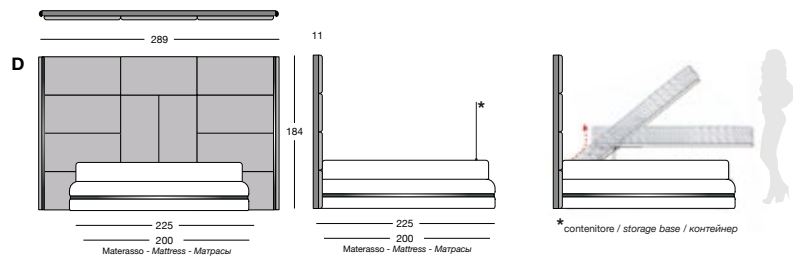
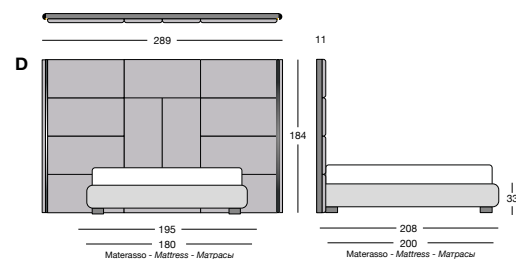
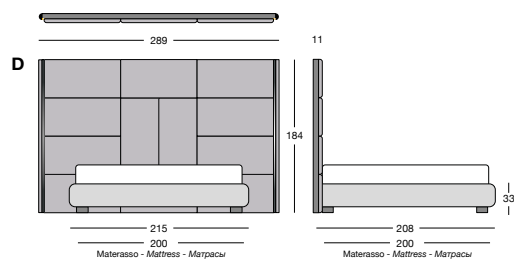
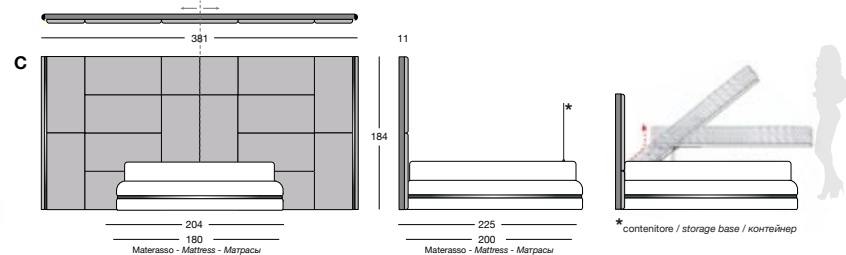
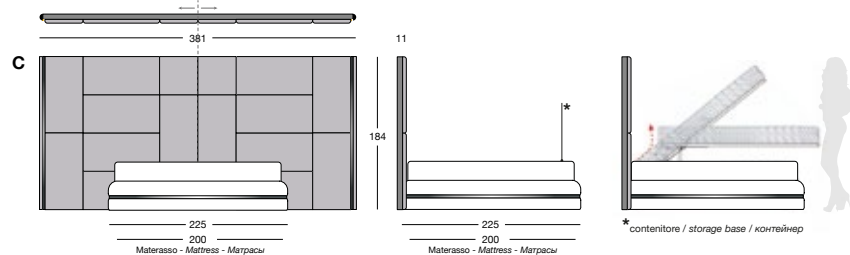
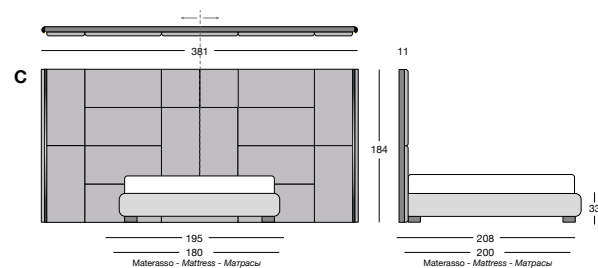
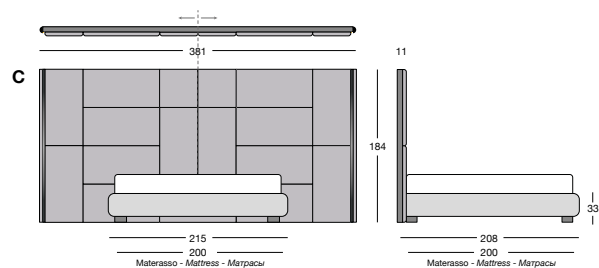

Comò con cassetti in doppia versione: a parete o isola.

Proposto tutto rivestito in pelle a campionario o con fascia cassetti sotto al piano in essenza:

- Ebano lucido/opaco,
- Radica di Noce lucida.

Il rivestimento dei frontali cassetti effetto 3D con decoro "Diamond" o "Sequence" in rilievo è possibile solo in pelle P.3 Cat. Suede e Lusso.

Finitura piani:

- specchio bronzo o fumè 5 mm con bisellatura,

Marmo spessore mm 20 con bisellatura di mm 20:

- marmo Sahara Noir (finitura poliестere), Dover White, Panda White, Verde Guatemala, Cortecchia, Port Saint Laurent, Rosso Levanto, Bardiglio Nuvolato, Elegant Brown, Palissandro Oniciato, Emperador Dark, Silver Wave, Agatha Black, Frappuccino, Calacatta Gold.

Anello in metallo nelle finiture:

- oro chiaro lucido,
- oro Champagne opaco,
- cromato lucido,
- cromo nero lucido,
- bronzo satinato opaco,
- oro rosa lucido,
- oro rosa opaco.

Maniglie incassate in metallo con inserto in marmo a campionario, apertura cassetti push-pull.

Chest of drawers in two versions: for use against a wall, or as an island.

Offered entirely upholstered in leathers from the catalogue, or with the drawer layer beneath the top in wood:

- Glossy/matt ebony,
- Glossy walnut burl wood.

The 3D effect drawer front covering with raised "Diamond" or "Sequence" decoration is only available in the P.3 Suede and Lusso range.

Top surface finish:

- 5 mm bronze or smoky bevelled mirror.

20mm marble with 20mm bevel:

- Sahara Noir marble (polyester finish), Dover White marble, Panda White marble, Guatemala Green marble, Cortecchia marble, Port Saint Laurent marble, Red Levanto marble, Bardiglio Nuvolato marble, Elegant Brown marble, Shale Rosewood marble, Emperador Dark marble, Silver Wave marble, Agatha Black marble, Frappuccino marble, Calacatta Gold marble.

Metal ring in the following finishes:

- bright light gold,
- matt Champagne gold,
- bright chrome,
- bright black chrome,
- matt satined bronze,
- bright pink gold,
- matt pink gold.

Flush handles in metal, with insert in marble chosen from the samples, drawers with push-pull opening mechanism.

Комод с ящиками в двойной версии: настенной или островной.

Предлагается полностью с обивкой из кожи по каталогу или с рядом ящиков под столешницей с отделкой шпоном:

- глянцевое/матовое эбеновое дерево,
- глянцевое корневище ореха.

Обивка фасадов ящиков с трехмерным эффектом с рельефным декором «Diamond» или «Sequence» возможна только для кожи P.3 кат. Suede и Lusso. Отделка столешниц:

- бронзовое или дымчатое зеркало 5 мм со скосом,

Мрамор толщиной 20 мм со скосом 20 мм:

- мрамор Sahara Noir (полиэфирная отделка), Dover White, Panda White, Verde Guatemala, Cortecchia, Port Saint Laurent, Rosso Levanto, Bardiglio Nuvolato, Elegant Brown, Palissandro Oniciato, Emperador Dark, Silver Wave, Agatha Black, Frappuccino, Calacatta Gold.

Кольцо из металла со следующей отделкой:

- глянцевое светлое золото,
- матовое золото оттенка Шампанского,
- глянцевый хром,
- глянцевый черный хром,
- матовая сатинированная бронза,
- глянцевое розовое золото,
- матовое розовое золото.

Встроенные ручки из металла со вставкой из мрамора по каталогу, ящики с механизмом открытия push-pull.

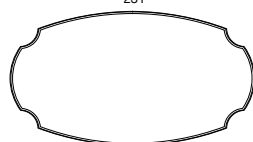
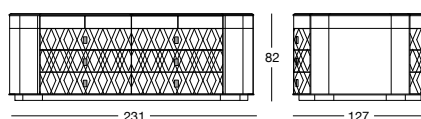
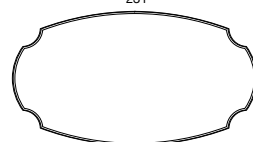
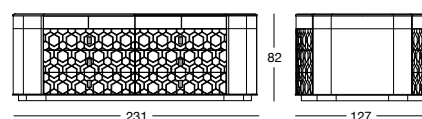
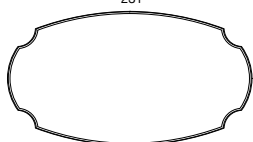
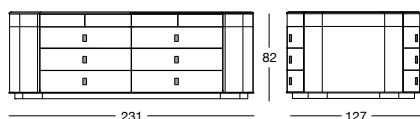
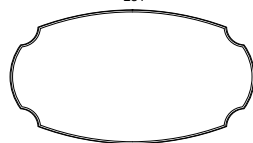
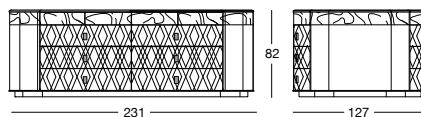
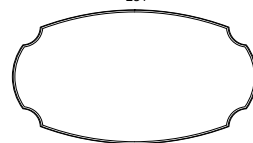
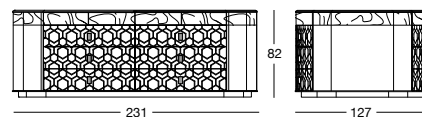
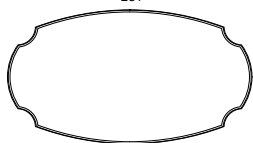
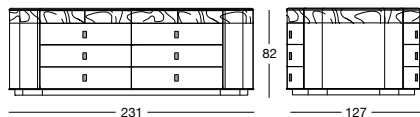
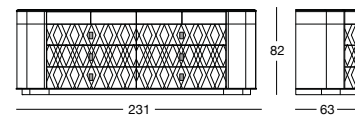
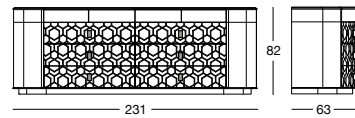
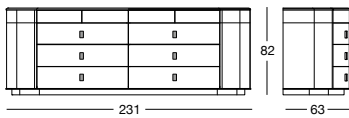
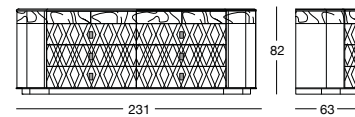
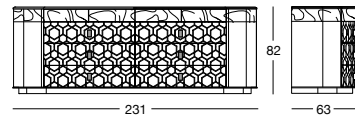
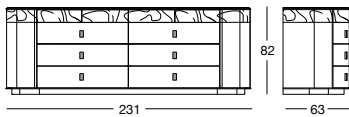

# ELISE

Bedside table\_Y 856 Design by Giuseppe Iasparra

pg. 159 239

Comodino tutto rivestito in pelle a campionario o con solo i frontali dei cassetti in legno in essenza:

- Ebano lucido/opaco,
- Radica di Noce lucida.

Finitura piani:

- specchio bronzo o fumè 5 mm con bisellatura,
- Marmo spessore mm 20 con bisellatura di mm 20:

- marmo Sahara Noir (finitura poliesteri), Dover White, Panda White, Verde Guatemala, Cortecchia, Port Saint Laurent, Rosso Levante, Bardiglio Nuvolato, Elegant Brown, Palissandro Oniciato, Emperador Dark, Silver Wave, Agatha Black, Frappuccino, Calacatta Gold.

Profilo inferiore in metallo nelle finiture:

- oro chiaro lucido,
- oro Champagne opaco,
- cromato lucido,
- cromo nero lucido,
- bronzo satinato opaco,
- oro rosa lucido,
- oro rosa opaco.

Apertura cassetti push-pull.

Sidetable entirely upholstered in leathers from the catalogue, or with the drawer-fronts only in wood:

- Glossy/matt ebony,
- Glossy walnut burl wood.

Top surface finish:

- 5 mm bronze or smoky bevelled mirror.

20mm marble with 20mm bevel:

- Sahara Noir marble (polyester finish), Dover White marble, Panda White marble, Guatemala Green marble, Cortecchia marble, Port Saint Laurent marble, Red Levante marble, Bardiglio Nuvolato marble, Elegant Brown marble, Shale Rosewood marble, Emperador Dark marble, Silver Wave marble, Agatha Black marble, Frappuccino marble, Calacatta Gold marble.

Lower profile in metal, in the following finishes:

- bright light gold,
- matt Champagne gold,
- bright chrome,
- bright black chrome,
- matt satined bronze,
- bright pink gold,
- matt pink gold.

Drawers with push-pull opening mechanism.

Прикроватный столик полностью с обивкой из кожи по каталогу или только с фасадами ящиков из дерева с отделкой шпоном:

- глянцевое/матовое эбеновое дерево,
- глянцевое корневище ореха.

Отделка столешниц:

- бронзовое или дымчатое зеркало 5 мм со скосом,

Мрамор толщиной 20 мм со скосом 20 мм:

- мрамор Sahara Noir (полиэфирная отделка), Dover White, Panda White, Verde Guatemala, Cortecchia, Port Saint Laurent, Rosso Levante, Bardiglio Nuvolato, Elegant Brown, Palissandro Oniciato, Emperador Dark, Silver Wave, Agatha Black, Frappuccino, Calacatta Gold.

Нижний профиль из металла со следующей отделкой:

- глянцевое светлое золото,
- матовое золото оттенка Шампанского,
- глянцевый хром,
- глянцевый черный хром,
- матовая сатинированная бронза,
- глянцевое розовое золото,
- матовое розовое золото.

Ящики с механизмом открытия push-pull.

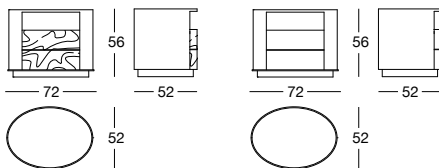

Tavolo composto da 3 gambe realizzate con esclusivo stampo schiumato ad alta densità strutturale rivestite in pelle a campionario. Piastra sottogamba e bordo no sottopiano in metallo nelle finiture:

- oro chiaro lucido,
- oro Champagne opaco,
- cromato lucido,
- cromo nero lucido,
- bronzo satinato opaco,
- oro rosa lucido,
- oro rosa opaco.

Sottopiano rivestito in pelle a campionario coordinato alle gambe.

Finiture piano:

- specchio bronzo o fumè mm 5 con bisellatura (solo per alcune versioni).

Marmo spessore mm 20 con bisellatura di mm 20:

- marmo Sahara Noir (finitura poliestere), Dover White, Panda White, Verde Guatemala, Corteccia, Port Saint Laurent, Rosso Levanto, Bardiglio Nuvolato, Elegant Brown, Palissandro Oniciato, Emperador Dark, Silver Wave, Agatha Black, Frappuccino, Calacatta Gold.

Per il tavolo rotondo è disponibile un piano girevole ad incasso in marmo coordinato con pomellini incassati in metallo.

Table with 3 legs, made with an exclusive high-density structural foam mould, upholstered in leathers from the catalogue. Under-leg plate and under-top edge in metal in the finishes:

- bright light gold,
- matt Champagne gold,
- bright chrome,
- bright black chrome,
- matt satined bronze,
- bright pink gold,
- matt pink gold.

Under-top covered in leather from the catalogue, matching the base.

Top finishes:

- 5 mm bronze or smoky mirror with bevel (only for some versions).

20mm marble with 20mm bevel:

- Sahara Noir marble (polyester finish), Dover White marble, Panda White marble, Guatemala Green marble, Corteccia marble, Port Saint Laurent marble, Red Levanto marble, Bardiglio Nuvolato marble, Elegant Brown marble, Shale Rosewood marble, Emperador Dark marble, Silver Wave marble, Agatha Black marble, Frappuccino marble, Calacatta Gold marble.

For the round table, a built-in matching marble turning table is available, with metal knobs.

Стол с 3 ножками, реализованными с использованием эксклюзивной формы с заливкой пеной высокой структурной плотности, с обивкой из кожи по каталогу. Пластина под ножкой и кромка под столешницей выполнены из металла со следующей отделкой:

- глянцевое светлое золото,
- матовое золото оттенка Шампанского,
- глянцевый хром,
- глянцевый черный хром,
- матовая сатинированная бронза,
- глянцевое розовое золото,
- матовое розовое золото.

Панель под столешницей имеет обивку из кожи по каталогу в тон ножек.

Отделка столешницы:

- бронзовое или дымчатое зеркало 5 мм со скосом (только для некоторых версий).

Мрамор толщиной 20 мм со скосом 20 мм:

- мрамор Sahara Noir (полиэфирная отделка), Dover White, Panda White, Verde Guatemala, Corteccia, Port Saint Laurent, Rosso Levanto, Bardiglio Nuvolato, Elegant Brown, Palissandro Oniciato, Emperador Dark, Silver Wave, Agatha Black, Frappuccino, Calacatta Gold.

Круглый стол может иметь встраиваемую поворотную столешницу из мрамора в тон металлическим ручкам.

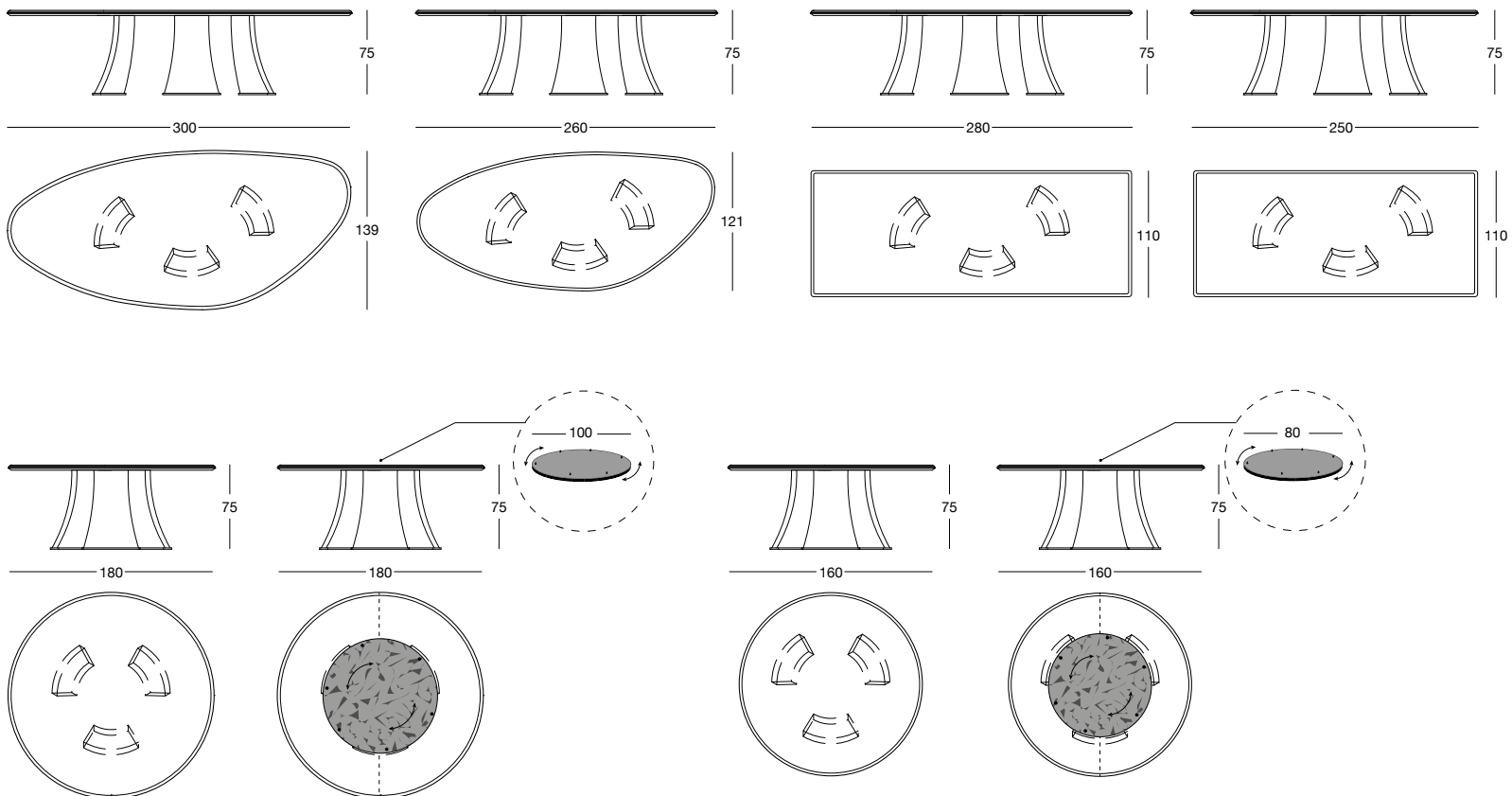



Tavolino, predisposto preferibilmente in coppia per la sua forma ad incastro, ha la struttura in metallo rettificato con taglio laser.

Finiture struttura:

- oro chiaro lucido,
- oro Champagne opaco,
- cromato lucido,
- cromo nero lucido,
- bronzo satinato opaco,
- oro rosa lucido,
- oro rosa opaco.

Finiture piani:

- specchio bronzo o fumè,
- marmo Azul Macauba, Sahara Noir (finitura poliestere), Dover White, Panda White, Verde Guatemala, Corteccia, Port Saint Laurent, Rosso Levanto, Bardiglio Nuvolato, Elegant Brown, Palissandro Oniciato, Emperador Dark, Silver Wave, Agatha Black, Frappuccino, Calacatta Gold.
- onice rosso.

Low table, arranged preferably in pairs due to its fit-together shape, with ground metal laser-cut structure.

Frame finishes:

- bright light gold,
- matt Champagne gold,
- bright chrome,
- bright black chrome,
- matt satined bronze,
- bright pink gold,
- matt pink gold.

Top finishes:

- Bronze or smoky mirror.
- Azul Macauba marble, Sahara Noir marble (polyester finish), Dover White marble, Panda White marble, Guatemala Green marble, Corteccia marble, Port Saint Laurent marble, Red Levanto marble, Bardiglio Nuvolato marble, Elegant Brown marble, Shale Rosewood marble, Emperador Dark marble, Silver Wave marble, Agatha Black marble, Frappuccino marble, Calacatta Gold marble.
- Red onyx.

Столик, рекомендуемый для использования в паре благодаря гнездовой форме, имеет каркас из шлифованного металла с лазерной резкой.

Отделка каркаса:

- глянцевое светлое золото,
- матовое золото оттенка Шампанского,
- глянцевый хром,
- глянцевый черный хром,
- матовая сатинированная бронза,
- глянцевое розовое золото,
- матовое розовое золото.

Отделка столешниц:

- бронзовое или дымчатое зеркало,
- мрамор Azul Macauba, Sahara Noir (полиэфирная отделка), Dover White, Panda White, Verde Guatemala, Corteccia, Port Saint Laurent, Rosso Levanto, Bardiglio Nuvolato, Elegant Brown, Palissandro Oniciato, Emperador Dark, Silver Wave, Agatha Black, Frappuccino, Calacatta Gold.
- красный оникс.

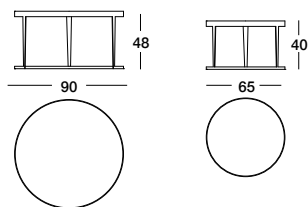

# GEHRY

Tavolino composto da una base iperboloidale in vetroresina, con struttura interna in metallo verniciato, rivestita in pelle a campionario. Piastra sottobase e bordino sottopiano in metallo nelle finiture:

- oro chiaro lucido,
- oro Champagne opaco,
- cromato lucido,
- cromo nero lucido,
- bronzo satinato opaco,
- oro rosa lucido,
- oro rosa opaco.

Finiture piano:

- specchio bronzo o fumè mm 5 con bisellatura.

Marmo spessore mm 20 con bisellatura di mm 20:

- marmo Azul Macauba, Sahara Noir (finitura poliestere), Dover White, Panda White, Verde Guatemala, Corteccia, Port Saint Laurent, Rosso Levanto, Bardiglio Nuvolato, Elegant Brown, Palissandro Oniciato, Emperador Dark, Silver Wave, Agatha Black, Frappuccino, Calacatta Gold.

Small table made with a hyperboloid fibreglass structure, with inner structure in painted metal, upholstered in leathers from the catalogue. Under-base plate and under-top edge in metal in the finishes:

- bright light gold,
- matt Champagne gold,
- bright chrome,
- bright black chrome,
- matt satined bronze,
- bright pink gold,
- matt pink gold.

Top finishes:

- 5 mm bronze or smoky mirror with bevel.

20mm marble with 20mm bevel:

- Azul Macauba marble, Sahara Noir marble (polyester finish), Dover White marble, Panda White marble, Guatemala Green marble, Corteccia marble, Port Saint Laurent marble, Red Levanto marble, Bardiglio Nuvolato marble, Elegant Brown marble, Shale Rosewood marble, Emperador Dark marble, Silver Wave marble, Agatha Black marble, Frappuccino marble, Calacatta Gold marble.

Столик, состоящий из гиперboloидного основания из стеклопластика, с внутренним каркасом из окрашенного металла, с обивкой кожей по каталогу. Пластина под основанием и кромка под столешницей выполнены из металла со следующей отделкой:

- глянцевое светлое золото,
- матовое золото оттенка Шампанского,
- глянцевый хром,
- глянцевый черный хром,
- матовая сатинированная бронза,
- глянцевое розовое золото,
- матовое розовое золото.

Отделка столешницы:

- бронзовое или дымчатое зеркало 5 мм со скосом.

Мрамор толщиной 20 мм со скосом 20 мм:

- мрамор Azul Macauba, Sahara Noir (полиэфирная отделка), Dover White, Panda White, Verde Guatemala, Corteccia, Port Saint Laurent, Rosso Levanto, Bardiglio Nuvolato, Elegant Brown, Palissandro Oniciato, Emperador Dark, Silver Wave, Agatha Black, Frappuccino, Calacatta Gold.

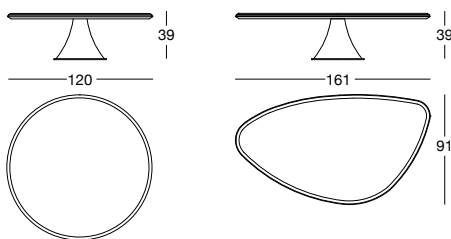

# HERBERT

242 Small table\_Y 699 Design by Giuseppe Viganò

pg. 119

Tavolino / cachepot con struttura in vetroresina rivestita in pelle o tessuto a campionario e anelli di ornamento in metallo nelle finiture:

- oro chiaro lucido,
- oro Champagne opaco,
- cromato lucido,
- cromo nero lucido,
- bronzo satinato opaco,
- oro rosa lucido,
- oro rosa opaco.

Oppure in legno nelle essenze:

- Ebano lucido/opaco,
- Radica di Noce lucida,
- laccato lucido colori a campionario.

Finiture piano:

- specchio bronzo o fumè mm 5 con bisellatura.

Marmo spessore mm 20 con bisellatura di mm 20:

- marmo Azul Macauba, Sahara Noir (finitura poliesteri), Dover White, Panda White, Verde Guatemala, Cortecchia, Port Saint Laurent, Rosso Levanto, Bardiglio Nuvolato, Elegant Brown, Palissandro Oniciato, Emperador Dark, Silver Wave, Agatha Black, Frappuccino, Calacatta Gold.

Possibilità di inserire una vaschetta in acciaio inox per bicchieri e bottiglie e un elemento contenitore per piante e fiori con anello di copertura coordinato nelle finiture a campionario.

Small table / cachepot with fibreglass structure upholstered in leather or fabric from the catalogue, and ornamental metal rings in the finishes:

- bright light gold,
- matt Champagne gold,
- bright chrome,
- bright black chrome,
- matt satined bronze,
- bright pink gold,
- matt pink gold.

Or in wood in the finishes:

- Glossy/matt ebony,
- Glossy walnut burl wood,
- Glossy lacquered wood in range colours.

Top finishes:

- 5 mm bronze or smoky mirror with bevel.

20mm marble with 20mm bevel:

- Azul Macauba marble, Sahara Noir marble (polyester finish), Dover White marble, Panda White marble, Guatemala Green marble, Cortecchia marble, Port Saint Laurent marble, Red Levanto marble, Bardiglio Nuvolato marble, Elegant Brown marble, Shale Rosewood marble, Emperador Dark marble, Silver Wave marble, Agatha Black marble, Frappuccino marble, Calacatta Gold marble.

Possibility of inserting a container element for plants or flowers with circular top in metal, in the finishes from the catalogue.

Столик/кашпо с каркасом из стеклопластика, обитым кожей или тканью по каталогу, и декоративными кольцами из металла со следующей отделкой:

- глянцевое светлое золото,
- матовое золото оттенка Шампанского,
- глянцевый хром,
- глянцевый черный хром,
- матовая сатинированная бронза,
- глянцевое розовое золото,
- матовое розовое золото.

Или из дерева с отделкой шпоном:

- глянцевое/матовое эбеновое дерево,
- глянцевое корневище ореха,
- глянцевый лак в цветовой гамме по каталогу,

Отделка столешницы:

- бронзовое или дымчатое зеркало 5 мм со скосом.

Мрамор толщиной 20 мм со скосом 20 мм:

- мрамор Azul Macauba, Sahara Noir (полиэфирная отделка), Dover White, Panda White, Verde Guatemala, Cortecchia, Port Saint Laurent, Rosso Levanto, Bardiglio Nuvolato, Elegant Brown, Palissandro Oniciato, Emperador Dark, Silver Wave, Agatha Black, Frappuccino, Calacatta Gold.

Возможна установка элемента-емкости для растений и цветов с круглой металлической крышкой с отделкой по каталогу.

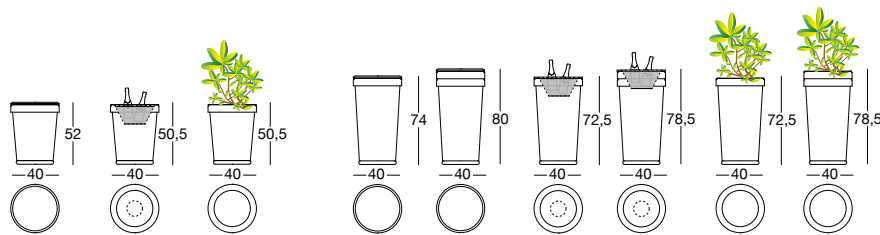

# OMEGA

Small table\_Y 721 Design by Giuseppe Iasparra

pg. 139

Tavolini con base rivestita in pelle a campionario.

Finitura piani:

- specchio bronzo o fumè,
- marmo Azul Macauba, Sahara Noir (finitura poliesteri), Dover White, Panda White, Verde Guatemala, Cortecchia, Port Saint Laurent, Rosso Levanto, Bardiglio Nuvolato, Elegant Brown, Palissandro Oniciato, Emperador Dark, Silver Wave, Agatha Black, Frappuccino, Calacatta Gold.
- onice rosso.

Oppure è disponibile anche in legno in essenza:

- Ebano lucido/opaco,
- Sucupira Luxury lucido/opaco,
- Radica di Noce lucida.

Small tables with base upholstered in leathers from the catalogue.

Top surface finish:

- Bronze or smoky mirror.
- Azul Macauba marble, Sahara Noir marble (polyester finish), Dover White marble, Panda White marble, Guatemala Green marble, Cortecchia marble, Port Saint Laurent marble, Red Levanto marble, Bardiglio Nuvolato marble, Elegant Brown marble, Shale Rosewood marble, Emperador Dark marble, Silver Wave marble, Agatha Black marble, Frappuccino marble, Calacatta Gold marble.
- Red onyx.

Or in wood in the finishes:

- Glossy/matt Sucupira Luxury,
- Glossy walnut burl wood.

Столики с основанием с обивкой кожей по каталогу.

Отделка столешниц:

- бронзовое или дымчатое зеркало,
- мрамор Azul Macauba, Sahara Noir (полиэфирная отделка), Dover White, Panda White, Verde Guatemala, Cortecchia, Port Saint Laurent, Rosso Levanto, Bardiglio Nuvolato, Elegant Brown, Palissandro Oniciato, Emperador Dark, Silver Wave, Agatha Black, Frappuccino, Calacatta Gold.
- красный оникс.

Или из дерева с отделкой шпоном:

- глянцевое/матовое эбеновое дерево,
- глянцевая/матовая сукупира Luxury,
- глянцевое корневище ореха.

Versione in marmo / Version in marble / Версия из мрамора

Versione in legno / Version in wood / Версия из дерева

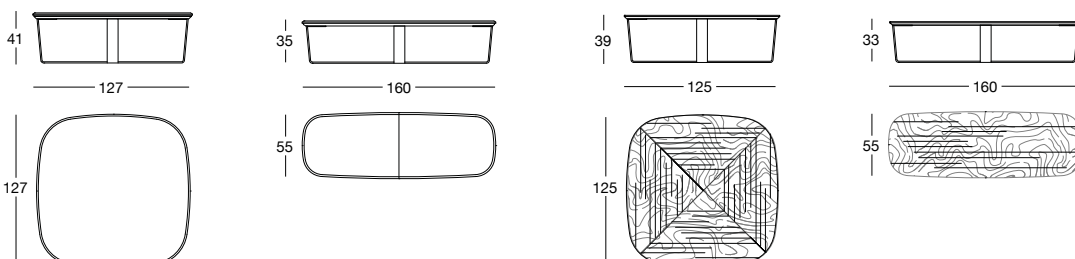

# TILES

Small table\_Y 698 Design by Alessandro La Spada

pg. 25

243

Tavolino in acciaio rettificato con taglio al laser pezzo intero.

Finiture struttura:

- oro chiaro lucido,
- oro Champagne opaco,
- cromato lucido,
- cromo nero lucido,
- bronzo satinato opaco,
- oro rosa lucido,
- oro rosa opaco.

Finitura piani:

- specchio bronzo o fumè,
- marmo Azul Macauba, Sahara Noir (finitura poliesteri), Dover White, Panda White, Verde Guatemala, Cortecchia, Port Saint Laurent, Rosso Levanto, Bardiglio Nuvolato, Elegant Brown, Palissandro Oniciato, Emperador Dark, Silver Wave, Agatha Black, Frappuccino, Calacatta Gold.

- onice rosso.

Nella base è inserito un piano rivestito in pelle a campionario.

Small table in ground, laser-cut steel in a single piece.

Frame finishes:

- bright light gold,
- matt Champagne gold,
- bright chrome,
- bright black chrome,
- matt satined bronze,
- bright pink gold,
- matt pink gold.

Top surface finish:

- Bronze or smoky mirror.
- Azul Macauba marble, Sahara Noir marble (polyester finish), Dover White marble, Panda White marble, Guatemala Green marble, Cortecchia marble, Port Saint Laurent marble, Red Levanto marble, Bardiglio Nuvolato marble, Elegant Brown marble, Shale Rosewood marble, Emperador Dark marble, Silver Wave marble, Agatha Black marble, Frappuccino marble, Calacatta Gold marble.
- Red onyx.

In the base, a shelf is inserted, upholstered in leathers from the catalogue.

Стол из шлифованной стали с лазерной резкой цельного изделия.

Отделка каркаса:

- глянцевое светлое золото,
- матовое золото оттенка Шампанского,
- глянцевый хром,
- глянцевый черный хром,
- матовая сатинированная бронза,
- глянцевое розовое золото,
- матовое розовое золото.

Отделка столешниц:

- бронзовое или дымчатое зеркало,
- мрамор Azul Macauba, Sahara Noir (полиэфирная отделка), Dover White, Panda White, Verde Guatemala, Cortecchia, Port Saint Laurent, Rosso Levanto, Bardiglio Nuvolato, Elegant Brown, Palissandro Oniciato, Emperador Dark, Silver Wave, Agatha Black, Frappuccino, Calacatta Gold.
- красный оникс.

В основании расположена поверхность с обивкой кожей по каталогу.

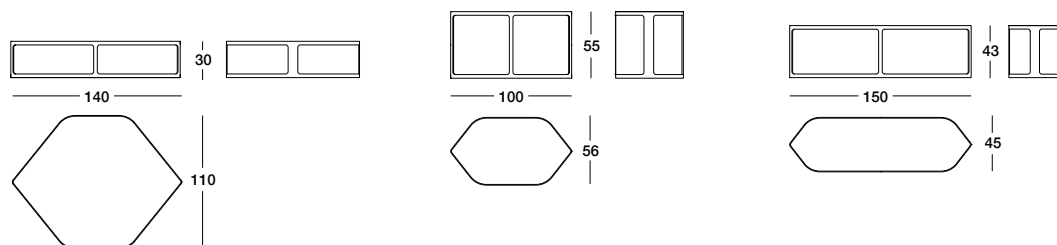

# DAVID small table

Small table\_Y 728 Design by Giuseppe Viganò

pg. 117

Tavolino tondo composto da una base iperboloidi in vetroresina, con struttura interna in metallo verniciato, rivestita in pelle a campionario con piastra sottobase in metallo nelle finiture:

- oro chiaro lucido,
- oro Champagne opaco,
- cromato lucido,
- cromo nero lucido,
- bronzo satinato opaco,
- oro rosa lucido,
- oro rosa opaco.

Finiture piano:

- cristallo verniciato nero mm 10 con bisellatura,
- specchio bronzo o fumè mm 5 con bisellatura.

Marmo spessore mm 20 con bisellatura di mm 20:

- marmo Azul Macauba, Sahara Noir (finitura poliesteri), Dover White, Panda White, Verde Guatemala, Cortecchia, Port Saint Laurent, Rosso Levanto, Bardiglio Nuvolato, Elegant Brown, Palissandro Oniciato, Emperador Dark, Silver Wave, Agatha Black, Frappuccino, Calacatta Gold.

Sottopiano rivestito in pelle a campionario coordinato alla base.

Round small table made with a hyperboloid fibreglass structure, with inner structure in painted metal, upholstered in leathers from the catalogue with under-base plate in metal in the finishes:

- bright light gold,
- matt Champagne gold,
- bright chrome,
- bright black chrome,
- matt satined bronze,
- bright pink gold,
- matt pink gold.

Top finishes:

- black painted crystal glass 5 mm with bevel,
- 5 mm bronze or smoky mirror with bevel.

20mm marble with 20mm bevel:

- Azul Macauba marble, Sahara Noir marble (polyester finish), Dover White marble, Panda White marble, Guatemala Green marble, Cortecchia marble, Port Saint Laurent marble, Red Levanto marble, Bardiglio Nuvolato marble, Elegant Brown marble, Shale Rosewood marble, Emperador Dark marble, Silver Wave marble, Agatha Black marble, Frappuccino marble, Calacatta Gold marble.

Undertop covered in leather from the range, coordinated with the base.

Круглый столик, состоящий из гиперболического основания из стеклопластика с внутренним каркасом из окрашенного металла, с обивкой кожей по каталогу, и расположенной под основанием металлической пластины со следующей отделкой:

- глянцевое светлое золото,
- матовое золото оттенка Шампанского,
- глянцевый хром,
- глянцевый черный хром,
- матовая сатинированная бронза,
- глянцевое розовое золото,
- матовое розовое золото.

Отделка столешницы:

- черное окрашенное стекло 10 мм со скосом,
- бронзовое или дымчатое зеркало 5 мм со скосом.

Мрамор толщиной 20 мм со скосом 20 мм:

- мрамор Azul Macauba, Sahara Noir (полиэфирная отделка), Dover White, Panda White, Verde Guatemala, Cortecchia, Port Saint Laurent, Rosso Levanto, Bardiglio Nuvolato, Elegant Brown, Palissandro Oniciato, Emperador Dark, Silver Wave, Agatha Black, Frappuccino, Calacatta Gold.

Панель, расположенная под столешницей, обита кожей по каталогу в тон основания.

UPGRADE 2018

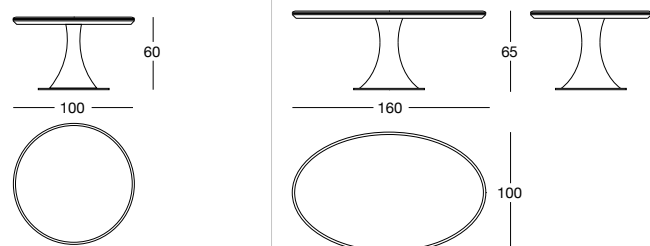

Tavolino con struttura in metallo nelle finiture:

- oro chiaro lucido,
- oro Champagne opaco,
- cromato lucido,
- cromo nero lucido,
- bronzo satinato opaco,
- oro rosa lucido,
- oro rosa opaco.

Finitura piani:

- specchio bronzo o fumè,
- marmo Azul Macauba, Sahara Noir (finitura poliestere), Dover White, Panda White, Verde Guatemala, Corteccia, Port Saint Laurent, Rosso Levanto, Bardiglio Nuvolato, Elegant Brown, Palissandro Oniciato, Emperador Dark, Silver Wave, Agatha Black, Frappuccino, Calacatta Gold.
- onice rosso.

Base:

- Ebano lucido/opaco,
- Noce Canaletto lucido/opaco,
- Sucupira Luxury lucido/opaco,
- Radica di Noce lucida,
- rivestita in pelle a campionario.

Colonne finite come la struttura o rivestite in pelle.

Small table with metal structure, in the following finishes:

- bright light gold,
- matt Champagne gold,
- bright chrome,
- bright black chrome,
- matt satined bronze,
- bright pink gold,
- matt pink gold.

Top surface finish:

- Azul Macauba marble, Sahara Noir marble (polyester finish), Dover White marble, Panda White marble, Guatemala Green marble, Corteccia marble, Port Saint Laurent marble, Red Levanto marble, Bardiglio Nuvolato marble, Elegant Brown marble, Shale Rosewood marble, Emperador Dark marble, Silver Wave marble, Agatha Black marble, Frappuccino marble, Calacatta Gold marble.
- Red onyx.

Base:

- Glossy/matt ebony,
- Glossy/matt Canaletto walnut,
- Glossy/matt Sucupira Luxury,
- Glossy walnut burl wood,
- Upholstered in leathers from the catalogue.

Columns finished like the structure or covered in leather.

Столик с металлическим каркасом со следующей отделкой:

- глянцевое светлое золото,
- матовое золото оттенка Шампанского,
- глянцевый хром,
- глянцевый черный хром,
- матовая сатинированная бронза,
- глянцевое розовое золото,
- матовое розовое золото.

Отделка столешниц:

- мрамор Azul Macauba, Sahara Noir (полиэфирная отделка), Dover White, Panda White, Verde Guatemala, Corteccia, Port Saint Laurent, Rosso Levanto, Bardiglio Nuvolato, Elegant Brown, Palissandro Oniciato, Emperador Dark, Silver Wave, Agatha Black, Frappuccino, Calacatta Gold.
- красный оникс.

Основание:

- глянцевое/матовое эбеновое дерево,
- глянцевый/матовый орех Canaletto,
- глянцевая/матовая сукупира Luxury,
- глянцевое корневище ореха,
- обивка кожей по каталогу.

Колонны с отделкой, как у каркаса, или с кожаной обивкой.

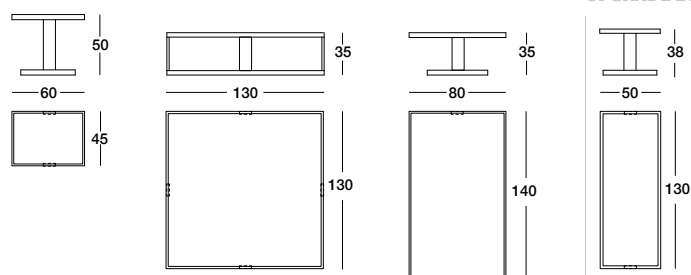

# ASPEN-EVO

Cabinet\_Y 740 Design by Giuseppe Viganò

pg. 149 245

Mobile zona giorno con ante e cassetti in doppia versione.

Variante con cassetti e vano passante:

- struttura tutta in legno in essenza: Ebano lucido/opaco, Sucupira Luxury lucido/opaco, Radica di Noce lucida.

- struttura tutta il legno in essenza: Ebano lucido/opaco, Sucupira Luxury lucido/opaco, Radica di Noce lucida con piano in legno, marmo, cristallo o specchio,

- struttura tutta rivestita in pelle (anche i fianchi) con piano in legno, marmo, cristallo o a specchio.

Bordi in metallo rettificato nelle finiture:

- oro rosa lucido,
- oro rosa opaco,
- oro chiaro lucido,
- oro Champagne opaco,
- cromato lucido,
- cromo nero lucido,
- bronzo satinato opaco.

Variante con ante e ribalta con vano centrale:

- struttura tutta in legno in essenza: Ebano lucido/opaco, Sucupira Luxury lucido/opaco, Radica di Noce lucida.

- struttura tutta il legno in essenza: Ebano lucido/opaco, Sucupira Luxury lucido/opaco, Radica di Noce lucida, con piano in legno, marmo, cristallo o specchio e ribalta centrale rivestita in pelle a campionario,

- struttura tutta rivestita in pelle (anche i fianchi) con piano in legno, marmo, cristallo o specchio.

Bordi in metallo rettificato nelle finiture:

- oro rosa lucido,
- oro rosa opaco,
- oro chiaro lucido,
- oro Champagne opaco,
- cromato lucido,
- cromo nero lucido,
- bronzo satinato opaco.

Living room unit with doors and drawers in double version.

Version with drawers and container open on both ends:

- structure entirely in wood in the finishes: Glossy/matt ebony, glossy/matt Sucupira Luxury, glossy Walnut Burl Wood,

- structure entirely in wood in the finishes: Glossy/matt ebony, glossy/matt Sucupira Luxury, glossy Walnut Burl Wood with top in wood, marble, crystal or mirror,

- structure entirely covered in leather (sides also) with top in wood, marble, crystal or mirror.

Ground metal edges in the following finishes:

- bright pink gold,
- matt pink gold,
- bright light gold,
- matt Champagne gold,
- bright chrome,
- bright black chrome,
- matt satined bronze.

Variation with doors and flap door with central compartment:

- structure entirely in wood in the finishes: Glossy/matt ebony, glossy/matt Sucupira Luxury, glossy Walnut Burl Wood,

- structure entirely in wood in the finishes: Glossy/matt ebony, glossy/matt Sucupira Luxury, glossy Walnut Burl Wood with top in wood, marble, crystal or mirror and central flap door covered in leather from the range,

- structure entirely covered in leather (sides also) with top in wood, marble, crystal or mirror.

Ground metal edges in the following finishes:

- bright pink gold,
- matt pink gold,
- bright light gold,
- matt Champagne gold,
- bright chrome,
- bright black chrome,
- matt satined bronze.

Шкаф для дневной зоны с дверцами и ящиками в двойной версии. Вариант с ящиками и сквозной нишей:

- каркас полностью из дерева с отделкой шпоном: глянцевое/матовое эбеновое дерево, глянцевая/матовая сукупира Luxury, глянцевое корневище ореха,

- каркас полностью из дерева с отделкой шпоном: глянцевое/матовое эбеновое дерево, глянцевая/матовая сукупира Luxury, глянцевое корневище ореха со столешницей из дерева, мрамора, стекла или зеркала,

- каркас полностью с кожаной обивкой (в том числе боковины) со столешницей из дерева, мрамора, стекла или зеркала.

Кромки из шлифованного металла с отделкой:

- глянцевое розовое золото,
- матовое розовое золото,
- глянцевое светлое золото,
- матовое золото оттенка Шампанского,
- глянцевый хром,
- глянцевый черный хром,
- матовая сатинированная бронза.

Вариант с дверцами и откидной крышкой с центральной нишей:

- каркас полностью из дерева с отделкой шпоном: глянцевое/матовое эбеновое дерево, глянцевая/матовая сукупира Luxury, глянцевое корневище ореха.

- каркас полностью из дерева с отделкой шпоном: глянцевое/матовое эбеновое дерево, глянцевая/матовая сукупира Luxury, глянцевое корневище ореха со столешницей из дерева, мрамора, стекла или зеркала и центральной откидной крышкой с обивкой кожей по каталогу,

- каркас полностью с кожаной обивкой (в том числе боковины) со столешницей из дерева, мрамора, стекла или зеркала.

Кромки из шлифованного металла с отделкой:

- глянцевое розовое золото,
- матовое розовое золото,
- глянцевое светлое золото,
- матовое золото оттенка Шампанского,
- глянцевый хром,
- глянцевый черный хром,
- матовая сатинированная бронза.

Versione con vano passante / Version with display case / Версия со сквозной нишей

Struttura legno / Wood structure / Каркас из дерева

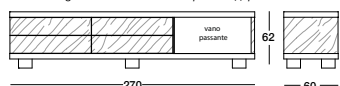

Struttura pelle / Leather structure / Каркас из кожи

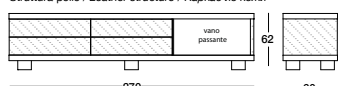

Versione con ribalta centrale / Version with central flap door / Версия с центральной откидной крышкой

Struttura legno / Wood structure / Каркас из дерева

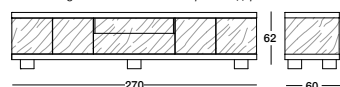

Struttura legno ribalta in pelle / Wood structure with flap door in leather / Каркас из дерева, откидная крышка из кожи

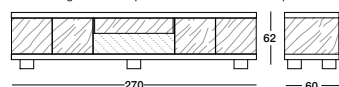

Struttura pelle / Leather structure / Каркас из кожи



Mobile zona giorno con ante e cassetti e struttura rivestita in pelle a campionario o in legno essenza:

- Ebano lucido/opaco,
- Sucupira Luxury lucido/opaco,
- Radica di Noce lucida.

Bordi in metallo rettificato nelle finiture:

- oro rosa lucido,
- oro rosa opaco,
- oro chiaro lucido,
- oro Champagne opaco,
- cromato lucido,
- cromo nero lucido,
- bronzo satinato opaco.

L'elemento terminale curvo ha la struttura sempre e solo rivestita in pelle a campionario.

Finiture piano:

- specchio bronzo o fumè,
- marmo Sahara Noir (finitura poliestere), Dover White, Panda White, Verde Guatemala, Cortecchia, Port Saint Laurent, Rosso Levante, Bardiglio Nuvolato, Elegant Brown, Palissandro Oniciato, Emperador Dark, Silver Wave, Agatha Black, Frappuccino, Calacatta Gold.

Oppure in legno in essenza:

- Ebano lucido/opaco,
- Sucupira Luxury lucido/opaco,
- Radica di Noce lucida.

Aperture push-pull e interno verniciato bronzo. La base è composta da gambe in metallo verniciate color bronzo.

L'interno dell'elemento terminale rotondo e dell'isola (struttura sempre e solo rivestita in pelle a campionario) è laccato lucido color cipria ed è presente un vassoio rotante rivestito in pelle a campionario (abbinato alla struttura) e un punto luce a led ad accensione automatica.

Living room unit with doors and drawers and structure upholstered in leathers from the catalogue or in wood in the finishes:

- Glossy/matt ebony,
- Glossy/matt Sucupira Luxury,
- Glossy walnut burl wood.

Ground metal edges in the following finishes:

- bright pink gold,
- matt pink gold,
- bright light gold,
- matt Champagne gold,
- bright chrome,
- bright black chrome,
- matt satined bronze.

The structure of the curved end element is available only covered in leather from the range.

Top finishes:

- Bronze or smoky mirror.
- Sahara Noir marble (polyester finish), Dover White marble, Panda White marble, Guatemala Green marble, Cortecchia marble, Port Saint Laurent marble, Red Levante marble, Bardiglio Nuvolato marble, Elegant Brown marble, Shale Rosewood marble, Emperador Dark marble, Silver Wave marble, Agatha Black marble, Frappuccino marble, Calacatta Gold marble.

Or in wood in the finishes:

- Glossy/matt ebony,
- Glossy/matt Sucupira Luxury,
- Glossy walnut burl wood.

Push-pull opening mechanisms and interiors painted bronze. The base is made up of metal legs painted bronze.

The inside of the rounded end element and of the island (only covered in leather from the range) is bright lacquered in powder colour, and there is a turning tray upholstered in leathers from the catalogue (matching the structure), and an automatic LED light.

Шкаф для дневной зоны с дверцами, ящиками и каркасом с обивкой кожей по каталогу или из дерева с отделкой шпоном:

- глянцевое/матовое эбеновое дерево,
- глянцевая/матовая сукупира Luxury,
- глянцевое корневище ореха.

Кромки из шлифованного металла с отделкой:

- глянцевое розовое золото,
- матовое розовое золото,
- глянцевое светлое золото,
- матовое золото оттенка Шампанского,
- глянцевый хром,
- глянцевый черный хром,
- матовая сатинированная бронза,

Изогнутый концевой элемент всегда имеет каркас только с обивкой кожей по каталогу.

Отделка столешницы:

- бронзовое или дымчатое зеркало, мрамор Sahara Noir (полиэфирная отделка), мрамор Dover White, мрамор Panda White, мрамор Verde Guatemala, мрамор Cortecchia, мрамор Port Saint Laurent, мрамор Rosso Levante, мрамор Bardiglio Nuvolato, мрамор Elegant Brown, мрамор Palissandro Oniciato, мрамор Emperador Dark, мрамор Silver Wave, мрамор Agatha Black, мрамор Frappuccino, мрамор Calacatta Gold.

Или из дерева с отделкой шпоном:

- глянцевое/матовое эбеновое дерево,
- глянцевая/матовая сукупира Luxury,
- глянцевое корневище ореха,

Механизм открытия push-pull и внутренняя часть, окрашенная в бронзовый цвет. Основание состоит из металлических ножек, окрашенных в бронзовый цвет. Внутренняя часть круглого концевой элемента с отделкой глянцевый лак пудрового цвета. Имеется поворотный поднос с кожаной обивкой по каталогу (в сочетании с каркасом) и светодиодный светильник с автоматическим включением.

Contentori / Storage units / Шкафы для хранения

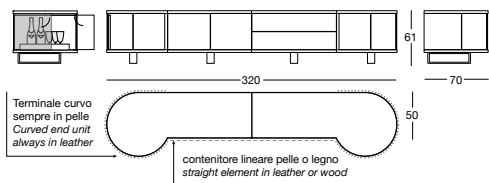

Isola / island unit / островная единица

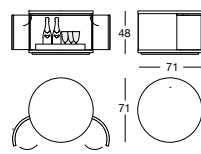

Pensile a parete / Wall-mounted unit / Навесной шкаф

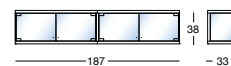

Mensole / Shelf / Полка

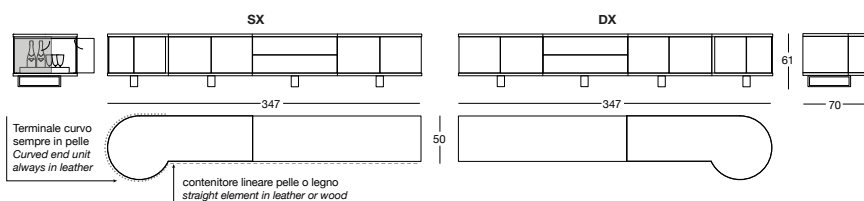
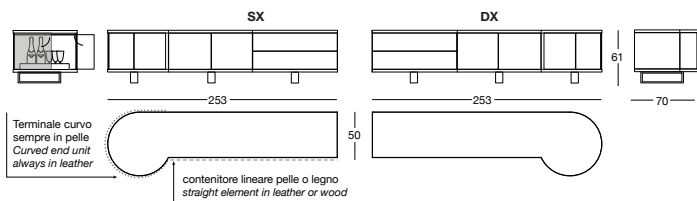
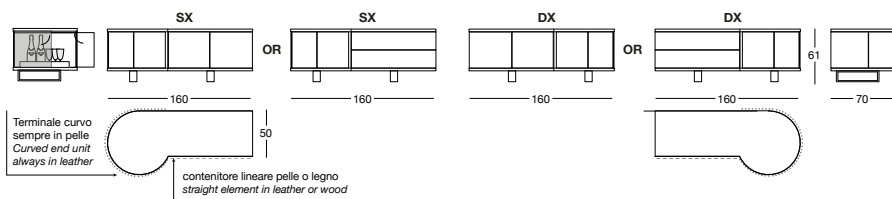
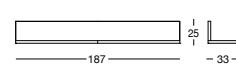

# TERRANCE

Cabinet\_Y 778 Design by Giuseppe Viganò

pg. 41 247

Sistema modulare e componibile di contenitori zona giorno composto da cassettoni estraibili in legno in essenza:

- Ebano lucido/opaco,
- Sucupira Luxury lucido/opaco,
- Radica di Noce lucida,
- laccato lucido colori avorio - corda - moka.

Oppure tutto rivestito in pelle.

La base è composta da gambe in metallo verniciate color bronzo.

Aperture push-pull e gola interna del cassetto in metallo rettificato nelle finiture:

- oro rosa lucido,
- oro rosa opaco,
- oro chiaro lucido,
- oro Champagne opaco,
- cromato lucido,
- cromo nero lucido,
- bronzo satinato opaco.

Illuminazione gola interna a led dimmerabile con accensione tramite interruttore a sfioramento touch. Interno verniciato bronzo e fondale cassetto in pelle p.3 Suede.

Piano in legno oppure in marmo sciolto 10 cm:

- marmo Sahara Noir (finitura poliesteri), Dover White, Panda White, Verde Guatemala, Cortecchia, Port Saint Laurent, Rosso Levanto, Bardiglio Nuvolato, Elegant Brown, Palissandro Oniciato, Emperador Dark, Silver Wave, Agatha Black, Frappuccino, Calacatta Gold.

Per diversificare la componibilità il sistema propone 3 attrezzature interne da inserire nel cassetto:

- un cassetto con vassoio rimovibile,
- un cassetto e un piano superiore estraibile,
- un cassetto e due cassette superiori più piccoli.

Come optional possibilità di aggiungere uno schienale H 50 cm in marmo con illuminazione a led dimmerabile con accensione tramite interruttore a sfioramento touch. L'effetto è un fascio di luce che illumina la parete.

Modular system of living room containers, made up of large removable wooden drawers in the finishes:

- Glossy/matt Ebony,
  - Glossy/matt Sucupira Luxury,
  - Glossy Walnut Burl Wood,
  - Glossy lacquer in the colours ivory - rope - moka,
- Or entirely upholstered in leather.

The base is made up of metal legs painted bronze.

Push-pull opening mechanism and internal groove in the drawer in ground metal in the finishes:

- bright pink gold,
- matt pink gold,
- bright light gold,
- matt Champagne gold,
- bright chrome,
- bright black chrome,
- matt satined bronze.

Dimmer-switched LED lighting with touch switch in interior groove Interior painted bronze and drawer unit bottom in Cat P.3 Suede leather.

Top in wood or in box shaped marble 10 cm:

- Sahara Noir marble (polyester finish), Dover White marble, Panda White marble, Guatemala Green marble, Cortecchia marble, Port Saint Laurent marble, Red Levanto marble, Bardiglio Nuvolato marble, Elegant Brown marble, Shale Rosewood marble, Emperador Dark marble, Silver Wave marble, Agatha Black marble, Frappuccino marble, Calacatta Gold marble.

To diversify modularity, the system offers 3 types of internal outfitting to place in the drawer unit:

- a large drawer with a removable tray,
- a large drawer with a sliding shelf,
- a large drawer with two smaller drawers on the top.

Another option is to add a 50 cm high back raise in marble with dimmer-switched LED lighting with touch switch. The effect is like a beam of light illuminating the wall.

Модульная система шкафов для дневной зоны, состоящая из больших выдвижных ящиков из дерева с отделкой шпоном:

- глянцевое/матовое эбеновое дерево,
  - глянцевая/матовая сукупира Luxury,
  - глянцевое корневиче ореха,
  - глянцевый лак цвета слоновой кости - холщового - мokka.
- Или полностью с кожаной обивкой.

Основание состоит из металлических ножек, окрашенных в бронзовый цвет. Механизм открытия push-pull и внутреннее углубление ящика из шлифованного металла с отделкой:

- глянцевое розовое золото,
- матовое розовое золото,
- глянцевое светлое золото,
- матовое золото оттенка Шампанского,
- глянцевый хром,
- глянцевый черный хром,
- матовая сатинированная бронза.

Диммируемая светодиодная система освещения внутреннего углубления с включением посредством сенсорного выключателя. Внутренняя поверхность, окрашенная в бронзовый цвет, и нижняя поверхность большого ящика из кожи p.3 Suede.

Столешница из дерева или из мрамора с прямоугольной кромкой 10 см: - мрамор Sahara Noir (полиэфирная отделка), Dover White, Panda White, Verde Guatemala, Cortecchia, Port Saint Laurent, Rosso Levanto, Bardiglio Nuvolato, Elegant Brown, Palissandro Oniciato, Emperador Dark, Silver Wave, Agatha Black, Frappuccino, Calacatta Gold.

Для разнообразия конфигураций система предлагает 3 типа внутреннего оформления большого ящика:

- большой ящик со съёмным подносом,
- большой ящик и выдвижная полка,
- большой ящик и два верхних ящика меньших размеров.

В качестве опции возможно добавление задней панели H 50 см из мрамора с диммируемой светодиодной системой освещения с включением посредством сенсорного выключателя.

Эффект светового луча, освещающего стену.

Composizione 2 cassettoni con o senza schienale / Composition of 2 large drawers with or without back panel / Композиция из 2 больших ящиков с задней панелью или без нее

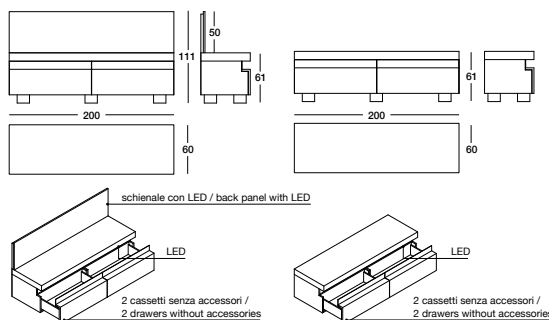

Composizione 3 cassettoni con o senza schienale / Composition of 3 large drawers with or without back panel / Композиция из 3 больших ящиков с задней панелью или без нее

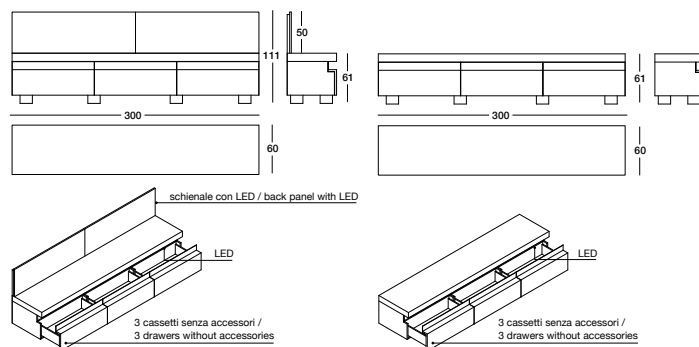

Composizione 4 cassettoni con o senza schienale / Composition of 4 large drawers with or without back panel / Композиция из 4 больших ящиков с задней панелью или без нее

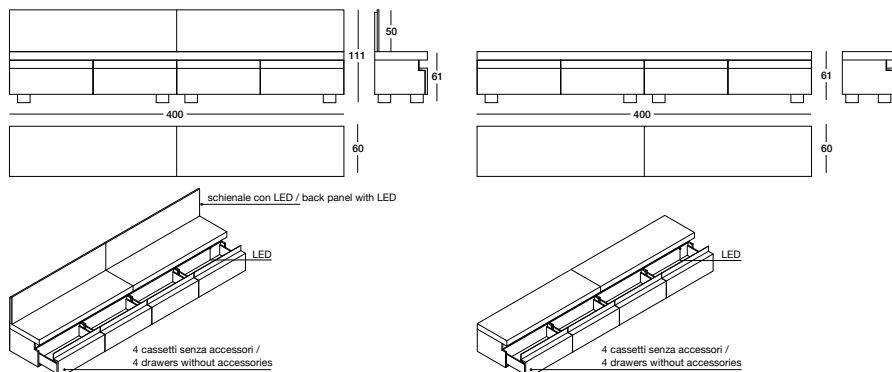

Vassoio rimovibile rivestito in P.3 Suede  
Removable tray covered in P.3 Suede  
Поднос с обивкой кожей P.3 Suede



Piano estraibile rivestito in P.3 Suede  
Sliding shelf covered in P.3 Suede  
Выдвижная полка с обивкой кожей P.3 Suede



Due cassettoni rivestiti in P.3 Suede  
Two small drawers covered in P.3 Suede  
Два ящика с обивкой кожей P.3 Suede

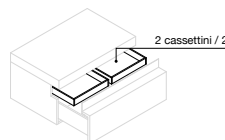
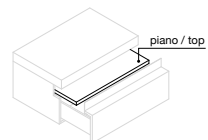
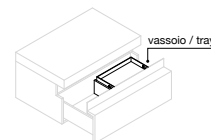

Libreria in metallo nelle finiture:

- oro rosa lucido,
- oro rosa opaco,
- oro chiaro lucido,
- oro Champagne opaco,
- cromato lucido,
- cromo nero lucido,
- bronzo satinato opaco.

Ripiani in vetro temperato bronzo o fumè. Basamento in legno in essenza ebano lucido o Radica di Noce lucida.

Possibilità di inserire nel vano centrale due accessori optional:

- una cassetiera rivestita in pelle a campionario oppure in legno in essenza ebano lucido o Radica di Noce lucida,
- una vetrina con struttura rivestita in pelle a campionario oppure in legno in essenza ebano lucido o Radica di Noce lucida, ripiano centrale in vetro trasparente temperato 8mm e ante in vetro temperato bronzo o fumè con pomellini in metallo.

Metal bookcase in the following finishes:

- bright pink gold,
- matt pink gold,
- bright light gold,
- matt Champagne gold,
- bright chrome,
- bright black chrome,
- matt satined bronze.

Shelves in bronze or smoky tempered glass. Wood base in glossy ebony or glossy walnut burl wood.

Possibility of inserting two optional accessories in the central compartment:

- a chest of drawers covered in leather from the range or in wood in the finishes glossy Ebony or glossy Walnut Burl Wood.
- a showcase with structure covered in leather from the range or in wood in the finishes glossy Ebony or glossy Walnut Burl Wood, central shelf in 8 mm tempered transparent glass, and doors in bronze or smoky tempered glass with metal knobs.

Металлический стеллаж с отделкой:

- глянцевое розовое золото,
- матовое розовое золото,
- глянцевое светлое золото,
- матовое золото оттенка Шампанского,
- глянцевый хром,
- глянцевый черный хром,
- матовая сатинированная бронза.

Полки из бронзового или дымчатого закаленного стекла. Основание из дерева с отделкой шпоном: глянцевое эбеновое дерево или глянцевое корневище ореха.

Возможна установка в центральную нишу двух аксессуаров (опция):

- тумба с обивкой кожей по каталогу или из дерева с отделкой шпоном: глянцевое эбеновое дерево или глянцевое корневище ореха,
- витрина с каркасом с обивкой кожей по каталогу или из дерева с отделкой шпоном: глянцевое эбеновое дерево или глянцевое корневище ореха, - центральной полкой из прозрачного закаленного стекла 8 мм и дверцами из бронзового или дымчатого закаленного стекла с металлическими ручками.

Versione con vetrinetta  
Version with showcase  
Версия с витриной

Versione con cassetiera  
Version with central chest of drawers  
Версия с мини-тумбой

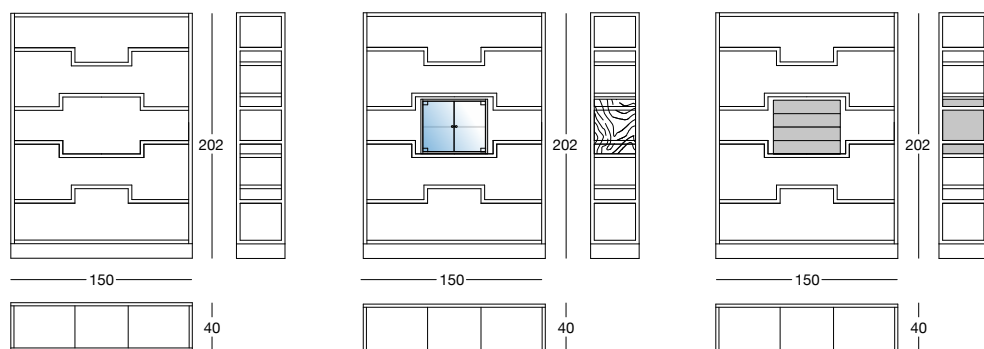

## DEAN wool&silk carpets

Carpet\_V 401 Design by Giuseppe Iasparra

pg. 155

Tappeti realizzati a mano su telai di legno. Trattandosi di colori naturali le tonalità riportate sono da ritenersi indicative. Su richiesta è possibile realizzare il tappeto su misura.

Carpets made by hand on wooden looms. Since these are natural colours, the shades shown must be considered as examples. Made-to-measure carpets are possible, on request.

Ковры, изготавливаемые вручную на деревянных ткацких станках. Так как речь идет о натуральных цветах, приведенные оттенки являются ориентировочными. Возможно изготовление ковра определенного размера по заказу.

### DEAN

400 x 300 cm. 80% lana e 20% seta.

Base in lana, disegno in seta in rilievo, cornice in seta.

### DEAN

400 x 300 cm. 80% wool and 20% silk.

Base in wool, relief design in silk, silk border.

### DEAN

400 x 300 cm. Шерсть 80%, шелк 20%.

Основа из шерсти, рельефный узор из шелка, обрамление из шелка.

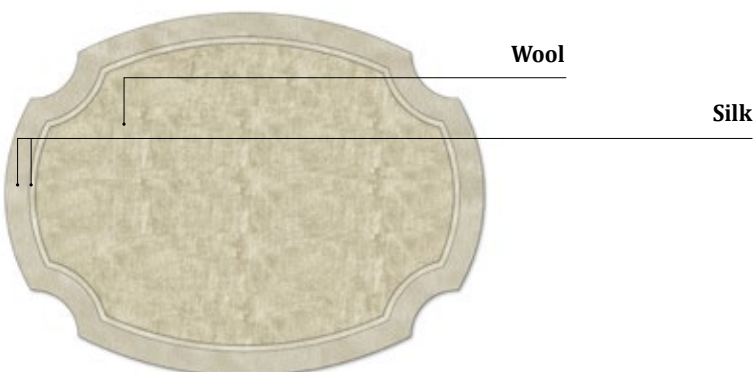



# GRAYDON *light*

Mirror\_Y 388 Design by Giuseppe Iasparra

pg. 183 249

Specchio con decoro inciso e con fascia sabbiata retroilluminata a luce led.

Struttura in metallo rettificato nelle finiture:

- oro rosa lucido,
- oro rosa opaco,
- oro chiaro lucido,
- oro Champagne opaco,
- cromato lucido,
- cromo nero lucido,
- bronzo satinato opaco.

Mirror with engraved decoration and sand-blasted strip, backlit with LED lights.

Ground metal structure in the following finishes:

- bright pink gold,
- matt pink gold,
- bright light gold,
- matt Champagne gold,
- bright chrome,
- bright black chrome,
- matt satined bronze.

Зеркало с выгравированным декором и полосой, обработанной песком, со светодиодной подсветкой.

Каркас из шлифованного металла с отделкой:

- глянцевое розовое золото,
- матовое розовое золото,
- глянцевое светлое золото,
- матовое золото оттенка Шампанского,
- глянцевый хром,
- глянцевый черный хром,
- матовая сатинированная бронза.

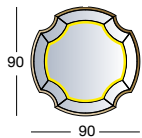

# ANOUK

Lamp\_Z 247 Design by Giuseppe Iasparra

pg. 167

Lampada da tavolo e applique con struttura in metallo rettificato tagliato con laser a decoro "Sequence" nelle finiture:

- oro rosa lucido,
- oro rosa opaco,
- oro chiaro lucido,
- oro Champagne opaco,
- cromato lucido,
- cromo nero lucido,
- bronzo satinato opaco.

Base a cubo in legno essenza:

- Ebano lucido,
- Radica di Noce lucida.

Paralume foderato in pelle P.3 cat. Suede traforato colori a campionario o in tessuto di raso nei colori bianco, nero, beige e rosso oppure in lino naturale.

Elettrificazione standard 230V, 50Hz - E27.

Elettrificazione a richiesta 120V, 60Hz - E26.

Table lamp and wall light in ground metal with laser cut "Sequence" decoration in the finishes:

- bright pink gold,
- matt pink gold,
- bright light gold,
- matt Champagne gold,
- bright chrome,
- bright black chrome,
- matt satined bronze.

Cubic base in wood finishes:

- Glossy ebony,
- Glossy walnut burl wood.

Lamp shade in P.3 cat. Suede perforated leather, in sample colours or in satin fabric in colours white, black, beige, and red, or natural linen. Standard electrical system 230V, 50Hz - E27. Optional electrical system 120V, 60Hz - E26.

Настольный светильник и бра с каркасом из шлифованного металла с вырезанным посредством лазера декором «Sequence» с отделкой:

- глянцевое розовое золото,
- матовое розовое золото,
- глянцевое светлое золото,
- матовое золото оттенка Шампанского,
- глянцевый хром,
- глянцевый черный хром,
- матовая сатинированная бронза.

Деревянное основание в форме куба с отделкой шпоном:

- глянцевое эбеновое дерево,
- глянцевое корневище ореха.

Абажур с покрытием из кожи P.3 кат. Suede, с отверстиями, в цветовой гамме по каталогу или из атласной ткани белого, черного, бежевого и красного цветов или из натурального льна. Стандартное питание: 230V, 50Гц - E27. Питание по запросу: 120V, 60Гц - E26.

Applique / Sconce / Бра

Lampada da tavolo  
Table lamp / Настольная лампа

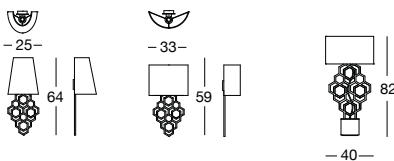

# JACQUELINE

250 Washbasin\_Y 400 Design by Giuseppe Iasparra

pg. 179

Lavandino con base lavorata in metallo rettificato tagliato con laser a decoro "Sequence" e calandrato, nelle finiture:

- oro rosa lucido,
- oro rosa opaco,
- oro chiaro lucido,
- oro Champagne opaco,
- cromato lucido,
- cromo nero lucido,
- bronzo satinato opaco.

Vasca lavabo in marmo pieno nelle varianti:

- marmo Calacatta Gold,
- marmo Silver Wave,
- marmo Corteccia.

Basin with base machined in ground metal with laser cut "Sequence" decoration and calendered, in the finishes:

- bright pink gold,
- matt pink gold,
- bright light gold,
- matt Champagne gold,
- bright chrome,
- bright black chrome,
- matt satined bronze.

Basin tub in solid marble in the variations:

- Calacatta Gold marble,
- Silver Wave marble,
- Corteccia marble.

Умывальник с основанием из шлифованного металла с вырезанным посредством лазера декором «Sequence», с отделкой:

- глянцевое розовое золото,
- матовое розовое золото,
- глянцевое светлое золото,
- матовое золото оттенка Шампанского,
- глянцевый хром,
- глянцевый черный хром,
- матовая сатинированная бронза.

Чаша раковины из цельного мрамора следующих вариантов:

- мрамор Calacatta Gold,
- мрамор Silver Wave,
- мрамор Corteccia.

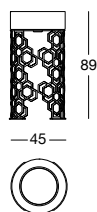

# BEATRIX

Towel rack\_Y 401 Design by Giuseppe Iasparra

pg. 185

Porta salviette con struttura in metallo scanalato nelle finiture:

- oro chiaro lucido,
- oro Champagne opaco,
- cromato lucido,
- cromo nero lucido,
- bronzo satinato opaco,
- oro rosa lucido,
- oro rosa opaco.

Basamento rotondo in marmo:

- marmo Azul Macauba, Sahara Noir (finitura poliesteri), Dover White, Panda White, Verde Guatemala, Corteccia, Port Saint Laurent, Rosso Levanto, Bardiglio Nuvolato, Elegant Brown, Palissandro Oniciato, Emperador Dark, Silver Wave, Agatha Black, Frappuccino, Calacatta Gold.

Pianetti mobili in fusione di ottone cesellato nei colori oro, oro rosa e argento e mensola rotonda rivestita in camoscio P.3 cat. Suede.

Towel rack with grooved metal structure, in the following finishes:

- bright light gold,
- matt Champagne gold,
- bright chrome,
- bright black chrome,
- matt satined bronze,
- bright pink gold,
- matt pink gold.

Round base in marble:

- Azul Macauba marble, Sahara Noir marble (polyester finish), Dover White marble, Panda White marble, Guatemala Green marble, Corteccia marble, Port Saint Laurent marble, Red Levanto marble, Bardiglio Nuvolato marble, Elegant Brown marble, Shale Rosewood marble, Emperador Dark marble, Silver Wave marble, Agatha Black marble, Frappuccino marble, Calacatta Gold marble.

Movable shelves in hand-crafted engraved cast brass in colours gold, pink gold, and chrome, and round shelf upholstered in P.3 cat. Suede chamois.

Держатель для полотенец с каркасом из рифленого металла со следующей отделкой:

- глянцевое светлое золото,
- матовое золото оттенка Шампанского,
- глянцевый хром,
- глянцевый черный хром,
- матовая сатинированная бронза,
- глянцевое розовое золото,
- матовое розовое золото.

Круглое основание из мрамора:

- мрамор Azul Macauba, мрамор Sahara Noir (полиэфирная отделка), мрамор Dover White, мрамор Panda White, мрамор Verde Guatemala, мрамор Corteccia, мрамор Port Saint Laurent, мрамор Rosso Levanto, мрамор Bardiglio Nuvolato, мрамор Elegant Brown, мрамор Palissandro Oniciato, мрамор Emperador Dark, мрамор Silver Wave, мрамор Agatha Black, мрамор Frappuccino, мрамор Calacatta Gold.

Передвижные поверхности из литой латуни с резьбой ручной работы (цвета: золото, розовое золото и хром) и круглая полка с обивкой замшей P.3 кат. Suede.

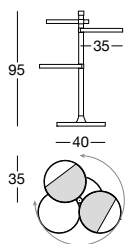

# ROTARY

Shield\_Y 402 Design by Giuseppe Iasparra

pg. 175

251

Paravento mobile a pavimento con struttura in alluminio decoro «Sequence» verniciato color bronzo satinato opaco o Champagne opaco. Pannelli in legno rivestiti in pelle a campionario o in specchio.

Separè a soffitto roteante taglio su misura (specificare altezza pavimento/soffitto) con struttura in alluminio decoro «Sequence» verniciato color bronzo satinato opaco o Champagne opaco.

Pannello in legno rivestiti in pelle a campionario.

Movable free-standing screen with aluminium structure and "Sequence" decoration painted matt satined bronze colour or matt Champagne colour. Wood panels covered in leather from the range or mirror.

Made-to-measure rotating ceiling-mounted partition (specify floor-ceiling height) with aluminium structure and "Sequence" decoration painted matt satined bronze colour or matt Champagne colour.

Wood panel covered in leather from the range.

Напольная передвижная ширма с алюминиевым каркасом с декором «Sequence» с окраской следующих цветов: матовая сатинированная бронза или матовое золото оттенка Шампанского. Панели из дерева с обивкой кожей по каталогу или из зеркала.

Потолочная вращающаяся перегородка (резка по размеру - указать высоту от пола до потолка) с алюминиевым каркасом с декором «Sequence» с окраской следующих цветов: матовая сатинированная бронза или матовое золото оттенка Шампанского.

Панели из дерева с обивкой кожей по каталогу.

Separè a pavimento  
Floor-standing privacy panel  
Напольная перегородка

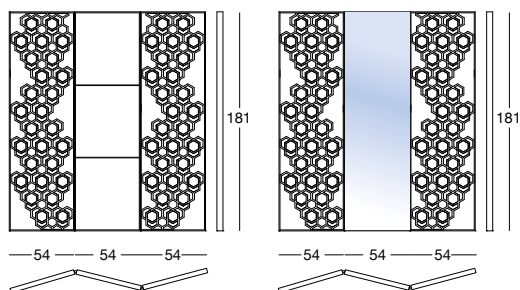

Separè a soffitto  
Ceiling-mounted privacy panel  
Полуостровной элемент

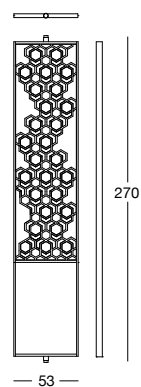

**LONGHI**