

Collection **loveluxe**





True *LUXURY*
is the pleasure
of *choice*



Absolute QUALITY

Grande tradizione artigianale, utilizzo di materiali nobili e pregiati, ricerca costante in continua evoluzione: sono questi i valori che da sempre contraddistinguono le creazioni Longhi. L'attenzione al dettaglio si coniuga con l'uso di materiali esclusivi: le essenze lignee lavorate affidandosi all'abilità e alla cultura di operatori altamente preparati, i marmi e le pietre provvisti di certificati d'Autenticità e Garanzia insieme alle pelli, accuratamente selezionate e lavorate con procedimenti naturali rispettando l'ambiente, armonizzano semplicemente passione ed eleganza.

An outstanding tradition of craftsmanship, the use of precious materials, and on-going research to ensure continuous evolution: these values always stand out in a creation by Longhi. Attention to detail works in concert with the use of exclusive materials: woodworking is entrusted to the skill and expertise of highly trained craftsmen. All marbles and stone have Certificates of Authenticity and Guarantees, as do our leathers – which are specifically selected and processed with natural environmentally friendly procedures. All these materials harmonise simply to convey passion and elegance.

Многолетние ремесленные традиции, применение благородных и ценных материалов, непрерывные и постоянно развивающиеся исследования: именно эти ценности всегда отличали творения Longhi. Внимание к деталям сочетается с использованием эксклюзивных материалов: древесные породы, обработанные искусными и высококвалифицированными работниками, мрамор и камень, имеющие сертификаты подлинности и гарантийные сертификаты, и кожа, тщательно отобранная и обработанная натуральными методами, не причиняющими вреда окружающей среде, создают гармонию увлеченности и элегантности.

优秀的传统手工艺、采用贵重材料、不懈研究并持续发展，这些正是使Longhi作品始终非凡的价值。注重细节加上使用独特材料：精华木质的加工，就交付给受过高度训练大师的技能与专长。所有大理石与石材皆具备真品证书和质保书，而皮革，同样经过精选并采用注重环保的天然程序进行处理，简单地将激情与优雅融入其中。





MADE *in* ITALY

Il Made In Italy è la caratteristica che contraddistingue ogni aspetto dell'attività e della produzione Longhi. Ogni processo di lavorazione ha un'elevatissima componente manuale, consentendo un accurato controllo di ogni minimo dettaglio. La produzione, totalmente interna, utilizza solo materie prime di origine italiana ed è altamente customizzata in quanto tiene conto delle particolari esigenze del cliente.

"Made in Italy" represents the characteristic that permeates every aspect of Longhi's business and production. Every production process is largely manual, which allows for precision and control of each detail. We only use raw materials of Italian origin, and our in-house production process is highly customised in order to accommodate particular needs specified by clients.

Made In Italy – это характеристика, отличающая все аспекты деятельности и производства Longhi. Каждый процесс обработки содержит высокую долю ручной работы, что обеспечивает тщательный контроль даже самых мельчайших деталей. Производство, в котором используется только итальянское сырье, осуществляется полностью на внутреннем уровне и обладает высокой степенью персонализации благодаря учету особых требований заказчиков.

意大利制造是Longhi制品与各种业务的主要特质。手工组件在每个加工流程中都占极高的比例，因此允许了对每处微小细节进行细心控管。生产，完全由内部执行，并仅采用意大利原产的原料制造。此外也具有高度可定制化特性，因为我们重视客户的独特需求。





Collection **loveluxe**

Tailor *MADE*

Nata dalla lavorazione di preziose mani artigiane, la collezione Loveluxe rispecchia quel gusto elegante e raffinato dove la creatività dei designers si fonde con la naturalezza delle materie prime utilizzate, lavorate manualmente con la cura per ogni dettaglio, così da trasformare la materia in un oggetto unico ed inimitabile, prodotto al 100% in Italia.

Ogni anno maturano concetti e tendenze distinte dove stile e senso estetico si uniscono alla collezione Loveluxe. Nascono quindi Nobles, Royal, Regency, Vanity e Essence.

A tradition of precious craftsmanship is behind the Loveluxe collection, which displays the elegant and refined taste generated when a designer's creativity merges with the natural features of the raw materials. Skilfully handworked with attention to detail, the simple materials are transformed into unique pieces that are 100% made in Italy. Every year new concepts and trends develop, bringing style and aesthetic excellence into the Loveluxe collection. This is the origin of Nobles, Royal, Regency, Vanity and Essence.

Созданная умелыми руками мастеров-ремесленников, коллекция Loveluxe отражает элегантный и изысканный вкус, в котором творчество дизайнеров сливается с натуральностью используемого сырья. Обработанные вручную с внимательным отношением к каждой детали, эти материалы становятся уникальным, неподражаемым изделием, на 100% произведенным в Италии. С каждым годом возникают новые концепции и тенденции, где особый стиль и эстетическое чувство объединяются с коллекцией Loveluxe. Так рождаются Nobles, Royal, Regency, Vanity и Essence.

出自精湛工艺大师之手，Loveluxe系列反映出优雅与精致的品味，于其中，设计师的创意与所使用的原料自然融合。以手工制作并结合呵护与细节关注所加工的珍贵材料，也因此得以转变成独特、无可仿制、100%于意大利制造的精品。概念和不同趋势每年增长成熟，其中风格与美感完全地结合在Loveluxe系列之中。于是，Nobles、Royal、Regency、Vanity和Essence系列应运而生。

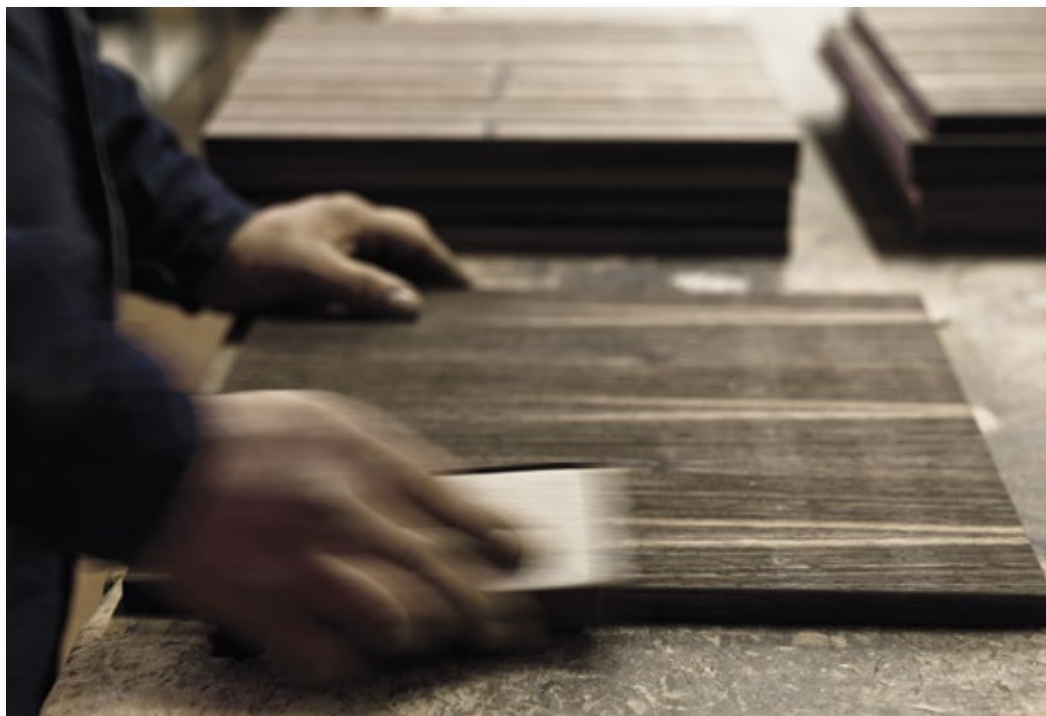





MADE FOR YOU

Ogni pezzo è fatto a mano, spesso su misura, e sottoposto a controlli per offrire il massimo della qualità, conferendogli un valore unico, esclusivo e dalle caratteristiche eccellenti totalmente Made in Italy.

Personalizza il tuo divano, scegli i tuoi colori preferiti, realizza la misura che meglio si adatta al tuo arredamento e firmalo; noi lo realizzeremo esclusivamente per te in edizione limitata ad un solo esemplare: il tuo.

Each piece is hand made, and often also made-to-measure. Moreover, each item undergoes inspections to ensure the highest quality standard and give it unique and exclusive value, enhancing its exceptional features: completely Made in Italy.

Customize your sofa, choose your favourite colours, figure out the best size to fit with your furnishings, and put your signature on it. We will make it just for you, in a limited edition one piece only: yours.

Каждое изделие изготавливается вручную, часто на заказ, и подвергается контролю для обеспечения максимального качества, что придает ему уникальную, эксклюзивную ценность с превосходными характеристиками полностью Made in Italy.

Придайте своему дивану индивидуальность, выберите свои любимые цвета, определите размер, наилучшим образом подходящий к вашему интерьеру, и направьте запрос нам. Мы изготовим его эксклюзивно для вас в единственном экземпляре – вашем.

每件作品皆由手工制作，通常是量身订制的作品；所有品项皆经过严格控管，旨在提供最高质量，并赋予每件产品专属与独特的价值，以及完全意大利制造的卓越特性。客制化你专属的沙发，选择你偏爱的颜色，以最适合你装潢的尺寸制作并签名：我们将特别为你制作这独一无二的限量版款式：你的款式。







total HOME design



Lo studio degli interni è da sempre un campo di sperimentazione e ricerca. Longhi è un'azienda legata ai temi dell'abitare contemporaneo, attenta all'evoluzione del gusto ma con solide radici nella realtà produttiva. La varietà dei temi affrontati è il risultato di un progetto d'impresa globale e coerente che investe ogni aspetto del processo produttivo. Dallo sviluppo dei prototipi, alle tecnologie applicate, al servizio clienti, alla comunicazione fino alla scelta dei materiali.

Living coordinato con ambienti all'insegna di un linguaggio progettuale dal design unico e distintivo, dove divani, tappeti, lampade, porte e complementi si fondono armoniosamente.

Interior design has always been a field of experimentation and research. Longhi is a company whose core focus is contemporary living. While mindful of changes in taste, its manufacturing roots run deep. The variety of items it offers is the result of a consistent global, corporate strategy that influences every aspect of the production process from prototypes development, to applied technologies, to customer service and communication till choice of material.

Coordinated living in the name of a unique and distinctive design language, where sofas, rugs, lamps, doors and accessories coexist harmoniously.

Дизайн интерьера – это область, для которой характерно экспериментирование и поиски. Longhi – это компания, специализирующаяся на современном интерьере, которая внимательно следит за развитием вкуса, опираясь при этом на многолетние производственные традиции. Разнообразие продукции является результатом комплексного и последовательного подхода к производству, который характеризует все этапы производственного процесса: от разработки прототипов до применяемых технологий, сервисного обслуживания покупателей, коммуникации и выбора материалов.

Интерьерный ансамбль с помещениями, характеризующимися уникальным и отличительным языком дизайна, который выражает дом в едином пространстве среди диванов, ковров, светильников, дверей и аксессуаров.

室内设计始终是一个实验与研发的领域。Longhi 是一间与当代居住主题有密切关联的企业，在注重品味演化的同时，也重视现实生产的稳固根基。涉及的各种主题是一间全球性企业项目的成果，并与投资在生产流程的各处环节一致。从开发到原型制品，从所运用的科技到客户服务，从沟通到选择物料。客厅空间的设计语言需有专属设计和独特的特质，其中沙发、地毯、灯具、门和家饰家具都需和谐融合。





Essence collection

Ricca e articolata, Essence collection, si propone con pezzi importanti per tutti gli ambienti della casa. Gli arredi giocano da protagonisti, affiancati ad una ricerca tessile che propone sintonie nei toni e nelle texture. Con una selezione di tessuti e pelli naturali ricchissima, le nuove proposte 2017, anticipano le tendenze correnti: saranno fondamentali le nuances di verde, bordeaux, e i colori bruciati, terrosi. Il risultato è un articolato repertorio di complementi e imbottiti che si muovono con disinvoltura tra stili, colori e materiali differenti. Mobili eleganti ma con dettagli dall'anima moderna che li rendono unici.

Rich and variegated, the Essence collection offers important pieces for every room in the home. These furnishings are centrepieces, highlights and focal points, upholstered with a selection of fabrics that offer appropriate matches in hues and textures. With this vast array of fabrics and natural leathers, the new proposals for 2017 anticipate current trends: this year, the basic colours will be green, maroon and earthy, burnt colours. The result is a broad range of complements and padded furniture that adapts easily to different styles, colours and materials. Elegant furniture with modern details that make each piece unique.

Богатая и многогранная коллекция Essence включает важные изделия для всех помещений дома. Мебель играет в коллекции ведущую роль наряду с исследованием тканей, предлагающим гармоничные сочетания оттенков и текстур. Новые предложения 2017 года отличаются богатой гаммой тканей и видов натуральной кожи и превосходят современные тенденции: центральное место займут оттенки зеленого, бордового и выгоревшие, земляные цвета. В результате рождается богатый репертуар аксессуаров и мягкой мебели, которые ведут себя непринужденно среди различных стилей, цветов и материалов. Элегантная мебель с деталями, обладающими современной сущностью и придающими ей уникальность.

丰富且多样化, Essence系列, 推出装潢居家所有环境的重要品项。家具扮演主角, 搭配着具有和谐色调及纹理的精致织物。一系列精选布料及丰富的天然皮料, 2017年新品抢先透露出当前趋势: 将以绿色, 酒红色, 烧焦色系和泥土色系为主。所得成果, 是一系列完整的家饰家具与软包产品, 自由地在不同的风格、色彩和材质之间游移。造型优雅但拥有展现时尚精髓的细节, 赋予了这些家具独一无二的特质。





NOBLES

Un desiderio di atmosfere "Art Nouveau" tra colori, geometrie e dettagli preziosi. Dal living al mobile bar reinterpretato, per un mix di forme sinuose e oggetti ritrovati. Nobles è una collezione caratterizzata dall'estrema attenzione al mobile come se fosse un abito bespoke, confezionato attraverso processi sartoriali accurati e preziose lavorazioni.

A desire for an "Art Nouveau" atmosphere emerges in the colours, shapes and precious details. From the living room to the revamped bar cabinet, for a mix of sinuous forms and rediscovered accessories. We focus our attention on each piece of the Nobles collection as if it were a bespoke garment. Every item is specially made with precise tailorings and precious craftsmanship.

Коллекцию Nobles отличает высочайшее внимание к мебели, словно речь идет о костюме ручной работы с ценной отделкой, тщательно сшитом на заказ в ателье на Сэвил-Роу. Характерными чертами коллекции являются сияющие элементы, металл, отделка, камни, которые создают благодаря оригинальным формам и декору абсолютный синтез элегантности. Самое большое удовольствие - "носить" мебель, изготовленную на заказ!

在颜色、几何与珍贵细节之中唤起对「新艺术」气氛的渴望。从客厅家具到吧台家具的重新诠释，只为使蜿蜒形态与重拾物品完美混和。Nobles系列具有极度关注细节的特色，犹如订制服饰般，是经过裁缝细心且精密加工所得的成果。



Royal

Royal amplia la collezione Loveluxe con arredi caratterizzati da rigore formale e dettagli che ne esaltano l'eleganza. Finiture e materiali preziosi, creano un mondo che valorizza la bellezza e il valore dell'intera collezione.

Royal is expanding the Loveluxe collection to include formal furnishings with an austere personality and finishing details that highlight the elegance of the pieces. Exclusive finishes and materials create a background that emphasises the beauty and worth of the entire collection.

Royal дополняет коллекцию Loveluxe предметами мебели, которые отличаются строгостью форм и деталями, придающими им особую элегантность. Эксклюзивная отделка и материалы создают мир, подчеркивающий красоту и ценность всей коллекции.

Royal家具以严谨型态和凸显优雅的细节展现特色，为Loveluxe系列增添丰富性。珍贵的材料与面饰，不但创造出一种发扬美感的世界，也提升系列产品的价值。



REGENCY

Regency è una collezione caratterizzata da linee morbide, semplici, dai colori delicati, l'uso di legni teneri e forme armoniose di spiccato e autentico gusto neoclassico. Materiali tradizionali fra arredi classici, pezzi unici e progetti in perfetta sintonia. L'eccellenza è una questione di dettagli dallo sviluppo fino a un arredamento individuale completo.

Regency features simple and smooth lines, delicate colors, soft woods and harmonious shapes of neoclassical taste. Traditional materials for classical furniture elements, a perfect harmony of unique pieces. Excellence is in the details, from research and development up to a complete custom made furnishing.

Коллекция Regency отличается мягкими и простыми линиями, нежными цветами, использованием мягкой древесины и гармоничными формами ярко выраженного и подлинного неоклассического стиля. Традиционные материалы среди классической мебели, уникальных предметов и проектов, идеально сочетающиеся друг с другом. Превосходство - это вопрос деталей от разработки до полного создания индивидуального интерьера.

Regency系列以柔和简约的线条、雅致的色彩、使用软木材料以及和谐的型态展现特色，其风格显著的映出新古典主义的品味。传统材料完美协调的用在古典家具、独一无二制品和各个项目中。卓越是一个细节问题，贯穿着从开发到家具完工的全过程。



VANITY

Un'Art de vivre che interpreta la tradizione attraverso l'innovazione, un mix perfetto di design e lusso che diventa filosofia dell'abitare. È la nuova collezione Vanity che comprende raffinati mobili per il giorno e per la notte, complementi e accessori che celebrano l'idea di bellezza mantenendo la massima funzionalità. Le forme sono rigorosamente lineari, solide e a tratti geometriche, esaltate da una palette cromatica intensa e da laccature vibranti. Audaci mix cromatici enfatizzano l'uso sapiente delle tonalità che si arricchiscono di nuove sfumature: blu Prussia, rosso Levanto, grigio quarzo, l'oro, ma anche il bianco e il più classico nero.

An "Art de vivre" that interprets tradition through innovation, a perfect combination of design and luxury becomes a philosophy of home. This is the new Vanity collection that includes elegant furniture for the living room and bedroom, complements and accessories that celebrate the concept of beauty while maintaining maximum functionality. Shapes are rigorously linear, solid and sometimes geometric, set off by an intense colour scheme and vibrant paint. Bold chromatic combinations emphasise the wise use of colours that are enhanced by the addition of new shades: Prussian blue, Levanto red, quartz grey, and gold join white and the most classic shade of black.

Ар де вивр, інтерпретируюче традиції через інновації, ідеальне сочетание дизайну і розкоші, которое становится философией жизни. Новая коллекция Vanity включает изысканную мебель для дневной и ночной зоны, предметы интерьера и аксессуары, которые воспевают идею красоты, сохраняя при этом максимальную функциональность. Строго линейные, крепкие и местами геометрические формы акцентируются яркой цветовой палитрой и сияющими лаковыми покрытиями. Дерзкие цветовые сочетания подчеркивают умелое использование тонов, которые дополняются новыми оттенками: берлинская лазурь, красный Леванто, кварцевый серый, золотой, а также белый и самый классический черный.

一种通过创新诠释传统，并完美结合设计与奢华，从而成为居住哲学的「生活艺术」。这就是全新Vanity系列，包括有精致的客厅和卧室家具，家饰家具与配件，在庆祝美学理念的同时，也保有最佳功能性。以严谨的线型、坚固和几何的形态展现，并通过浓郁的色调和活泼的涂漆饰面凸显特色。大胆的配色强调出巧妙运用的色调，不但增添了新色彩：普鲁士蓝、紫罗红、石英灰、金色，也不缺白色和经典的黑色。



LETTI

_beds / кровати / 床

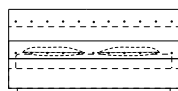

CHARME

PG. 58

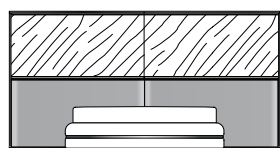

ELEGANT bed and boiserie

PG. 68

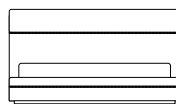

ELLIOTT

PG. 36

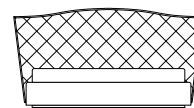

GRACE

PG. 62

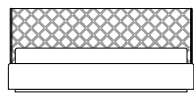

HELMUT

PG. 42

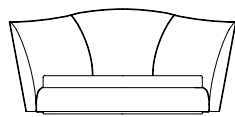

HERON

PG. 52

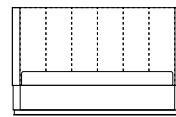

KUBRICK

PG. 28

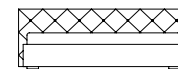

MUST

PG. 66

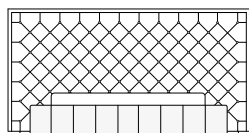

NAPOLEON

PG. 46

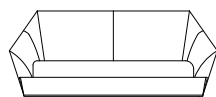

YUME

PG. 18





Yume _bed

Eccellenza della collezione Loveluxe, il letto Yume porta iconograficamente segni distintivi di una collezione di complementi d'arredo unici, come la comoda poltrona Aoyama dalle linee spaziali e pungenti. Appoggiato saldamente a terra, Yume ha un basamento bordato in metallo e presenta una testata avvincente e moderna che rivela un linguaggio estetico denso di contenuti sartoriali e che declina forme classiche con un esprit contemporaneo.

An excellent piece from the Loveluxe collection, the Yume bed has the iconographically distinct marks of a collection of unique furnishing complements, like the comfortable Aoyama armchair with its sharp, spatial lines. Set firmly on the floor, Yume has a metal edged base and a modern headboard that reveals an aesthetic language dense tailored details, with a hint at classic forms in contemporary spirit.

Кровать Yume, входящая в коллекцию Loveluxe, обладает отличительными чертами серии уникальных мебельных аксессуаров, как удобное кресло Аоюама с пространственными и острыми линиями. Yume прочно опирается на пол и имеет основание с металлической кромкой и оригинальное современное изголовье, раскрывающее эстетический стиль с богатыми ремесленными традициями и интерпретирующее классические формы в современном ключе.

Loveluxe系列的卓越品项，Yume床拥有独一无二家饰家具系列的标志性特质，如同舒适的Aoyama扶手椅，具备空间感与锐利风格。稳固的靠放在地上，Yume备有金属镶边底座，以及引人注目且时尚的床头板，其设计揭示出一种具备剪裁内涵的浓厚美感，展现出一种带有当代气息的古典形态。





LETTO | *BED* **YUME**
PELLE | *LEATHER* **P.9 NABUCK 8013**
ANELLO | *RING* **BRIGHT LIGHT GOLD**

BOISERIE LAND | *LAND BOISERIE LAND*
STRUTTURA | *STRUCTURE* **OC BRIGHT GOLD ALUMINIUM**
PANNELLI | *PANELS* **C4 P.3 SUEDE 311 & S8 BRONZE MIRROR**

COMÒ | *CHEST OF DRAWERS* **MONSIEUR**
COMODINI | *BESIDE TABLES* **PHIL**
LAMPADA | *LAMP* **NARITA**









LETTO | *BED YUME*
PELLE | *LEATHER P.9 NABUCK 8011*
ANELLO | *RING BRIGHT LIGHT GOLD*

BOISERIE LAND | *LAND BOISERIE ENDLESS*
PANCA | *BENCH AMANDA*
COMODINO | *BEDSIDE TABLE LUCY*
APPLIQUE | *SCONCE ELISABETH*





LETTO | *BED YUME*
PELLE | *LEATHER P.9 NABUCK 8011*
ANELLO | *RING BRIGHT LIGHT GOLD*



Design by Giuseppe VIGANÓ_W 835

LETTI
BEDS

Kubrick _bed

La ricercata semplicità del letto Kubrick denota una naturale propensione ad inserirsi con eleganza e discrezione in ogni tipo di ambiente, vestendo con eguale disinvoltura tessuti, velluti e pelli della collezione Longhi. Presenta una testata importante, alta e un sobrio giroletto dallo spessore contenuto.

The purposeful simplicity of the Kubrick bed shows a natural propensity for fitting elegantly and discreetly into all kinds of environments, and looking great in any of the fabrics, velvets and leathers from the Longhi collection. This bed has a large, tall headboard and a thin, sober bed base.

Изысканная простота кровати Kubrick выражает естественное стремление элегантно и сдержанно войти в любой интерьер, облачаясь с одинаковой непринужденностью в ткани, бархат и кожу коллекции Longhi. Кровать имеет высокое солидное изголовье и сдержанную периметральную раму.

精致简约的Kubrick床，传达出一种以优雅和慎重姿态进入各种环境的自然倾向，并以同样悠然的形式，穿着Longhi系列的布料、丝绒和皮料饰面。备有气派、高挑的床头板，以及朴素并略显厚实的床框。

LETTO | BED **KUBRICK**
VELLUTO | VELVET CAT.F SPACE VELVET 7936/71
BORDO | PIPING P.9 NABUCK 8010
PLAID | PLAID REX BLUE

PANCA | BENCH **KUBRICK**
VELLUTO | VELVET CAT.F SPACE VELVET 7936/71
BORDO | PIPING P.9 NABUCK 8010

APPLIQUE | SCONCE **ELISABETH**
COMODINI | BEDSIDE TABLE **RING**









LETTO | BED **KUBRICK**
 VELLUTO | VELVET CAT.F SPACE VELVET 7936/71
 BORDO | PIPING P.9 NABUCK 8010
 PLAID | PLAID **REX BLUE**

PANCA | BENCH **KUBRICK**
 COMODINI | BEDSIDE TABLE **RING**
 COMO | CHEST OF DRAWERS **ORWELL**
 SPECCHIO | MIRROR **NANAMI**
 APPLIQUE | SCONCE **ELISABETH**
 TAPPETO | CARPET **JASMINE**



LETTO | BED **KUBRICK**
PELLE | LEATHER **P.6 SOFFIO 5005**
BORDO | PIPING **P.6 SOFFIO 5005**

PANCA | BENCH **KUBRICK**
COMODINI | BEDSIDE TABLE **ORWELL**
TAVOLINI | *small* TABLES **ANGIE**
POLTRONA | ARMCHAIR **AOYAMA**
APPLIQUE | *SCONCE* **NARITA**





Design by Giuseppe VIGANÓ_W 840

LETTI
BEDS

Elliott _bed

Con il suo design elegante, le sue forme piacevolmente stondate e con la sensazione di solidità trasmessa dai suoi volumi, Elliott è la scelta perfetta per gli amanti del vero Made in Italy. Di grande qualità la delicata bottonatura decorativa che disegna il perimetro e i volumi stondati del rivestimento esterno: ricca e particolare lavorazione artigianale.

With its elegant design, pleasantly rounded forms and sensation of solidity conveyed by its volumes, Elliott is the perfect choice for people who love Italian craftsmanship. The delicate line of decorative buttons around the perimeter and the rounded volumes of the external cover are quality features denoting a rich and unique artisan process.

Элегантный дизайн, приятные закругленные формы и ощущение прочности, создаваемое объемами, делают Elliott идеальным решением для любителей подлинного стиля Made in Italy. Высоким качеством отличается изящная декоративная отделка пуговицами, которая очерчивает периметр и округлые объемы внешней обивки, подчеркивая богатство и оригинальность ремесленной обработки.

通过其优雅的设计、宜人的圆润型态以及整体外观传达出的稳固特质，Elliott成了真正意大利制造爱好者的完美选择。高质量的精美纽扣，装饰并定义着整个边框以及饰面的浑圆型态：是丰富且独特的手工艺加工。



LETTO | BED **ELLIOTT**
TESSUTO | FABRIC CAT.D ENVIOUS 23
BOTTONI | BUTTONS P.3 SUEDE 370050

PANCA | BENCH **ELLIOTT**
TESSUTO | FABRIC CAT.D ENVIOUS 23
BOTTONI | BUTTONS P.3 SUEDE 370050
BASE | BASE GLOSSY EBONY

COMODINI | BEDSIDE TABLE **AMADEUS**
APPLIQUE | SCONCE **NARITA**



LETTO / BED **ELLIOTT**
TESSUTO / FABRIC **CAT.D ENVIOUS 72**
BOTTINI / **BUTTONS P.3 SUEDE 120**

PANCA / **BENCH ELLIOTT**
TESSUTO / FABRIC **CAT.D ENVIOUS 72**
BOTTINI / **BUTTONS P.3 SUEDE 120**
BASE / **BASE GLOSSY EBONY**

COMODINI / **BEDSIDE TABLE ORWELL**
LAMPADE / **LAMPS AKILELE**
DIVANETTO / **SMALL SOFA ANSEL**
TAVOLINO / **SMALL TABLE DAVID**





Design by Giuseppe VIGANÓ_W 820

LETTI
BEDS

Helmut _bed

Il letto, come l'omonimo divano, coniuga sapientemente volumi moderni e lineari all'eleganza di un raffinato ricamo sulla testata, un leggero motivo trapuntato, facendo di questo letto un prodotto di pregevolissima fattura.

The bed, like the sofa with the same name, expertly combines modern, linear volumes with the elegance of fine embroidery work on the headboard, a light quilted motif, which makes this bed an example of exceptional craftsmanship.

Как и одноименный диван, кровать искусно сочетает современные и линейные объемы с элегантностью утонченной вышивки изголовья - легкого стеганого узора, - придающего изделию особую ценность.

床，如同名款式沙发，明智的将现代感与线型外观与床头板上优雅精致的刺绣——轻微的缝纫图纹——相结合，使此款床具成为一种极高质量的产品。





LETTO | *BED* HELMUT
VELLUTO | *VELVET* CAT.D VINTAGE 02
BOTTONI | *BUTTONS* ANTIQUE GOLD

PLAID | *PLAID* QUILTED SILK & CASHMERE
COMODINO | *BESIDE TABLE* SIR
COMO | *CHEST OF DRAWERS* MONSIEUR
POUF | *POUF* TEO
POLTRONA | *ARMCHAIR* LAURENT





Design by Giuseppe VIGANÓ_W 810

LETTI
BEDS

Napoleon _bed

Imponente, Napoleon, è caratterizzato da una testata a doppia altezza trapuntata capitonnè e impreziosita da bottoni in cristalli Swarovski. Il motivo ne accentua la vocazione decorativa e ne fa un vero e proprio passe-partout per ambienti di gusto classico-contemporaneo. Il letto è proposto con o senza panca contenitore posta ai piedi del giroletto.

Impressive Napoleon has a double height headboard with capitonnè tufted upholstery, embellished with Swarovski crystal buttons. The pattern accentuates the decorative look and makes it perfect for rooms with a contemporary-classic furnishing scheme. The bed is offered with or without a storage bench at the foot of the bed base.

Внушительная кровать отличается изголовьем двойной высоты с простежкой капитоне и пуговицами с кристаллами Swarovski. Узор усиливает декоративный характер кровати и делает ее настоящим универсальным предметом в помещениях современно-классического стиля. Кровать предлагается в комплекте со скамей-контейнером, устанавливаемой в изножье, или без нее.

气派, Napoleon, 以双倍高度、带绉缝纹路搭配施华洛世奇水晶钉扣的床头板展现特色。此点缀不但凸显出此品项的装饰价值, 更使它成为古典-当代品味空间适用的精致产品。此款床推出有或无搭配床脚收纳长凳两版本。





LETTO | *BED* NAPOLEON
PELLE | *LEATHER* P.9 NABUCK 8011
BOTTINI | *BUTTONS* SWAROVSKI

COMODINO | *BESIDE* MIR
PLAID *NATURAL* ORILAG









Design by Giuseppe VIGANÓ_805

LETTI
BEDS

Heron _bed

Letto dalla linea romantica, morbida e senza tempo, caratterizzato da una testata dalla forma avvolgente; la sua struttura solida suggerisce una sensazione di comfort. Ricco di dettagli costruttivi che rivelano un linguaggio estetico denso di contenuti sartoriali, Heron declina forme classiche con un esprit contemporaneo.

A romantic bed - soft and timeless - with a curved headboard. Its solid structure suggests pure comfort. Rich in construction details that reveal an aesthetic language filled with tailored aspects, Heron exhibits classic forms with contemporary spirit.

Кровать с мягкими, романтичными линиями, неподвластными времени, обладает обволакивающим изголовьем и благодаря прочному каркасу передает ощущение комфорта. Изделие отличается многообразием деталей, раскрывающих эстетический стиль с богатыми ремесленными традициями, и интерпретирует классические формы в современном ключе.

拥有浪漫、柔和线条与历久弥新风格的床具，以具备包覆型态的床头板展现特色；稳固的结构暗示出一种舒适的感觉。丰富的制作细节揭示出一种具备剪裁内涵的浓厚美感，Heron展现一种带当代气息的古典型态。

LETTO | BED HERON
PELLE | LEATHER P.9 NABUCK 8012

COMODINO | BEDSIDE AMADEUS
PANCA | BENCH SAM









LETTO | BED HERON
PELLE | LEATHER P.15 LUXURY 3028

COMODINO | BEDSIDE MIR



Design by Giuseppe VIGANÓ_W 830

LETTI
BEDS

Charme _bed

Dopo il successo della poltroncina Charme, la collezione si estende al divano e al letto. Interamente rivestito in pelle, mantiene una linea asciutta ed essenziale che affida al pregio dei materiali buona parte dell'espressività del progetto. L'iconografica testata è sobria e, divaricandosi lievemente alle estremità, genera una piccola piega chiusa da bottoni rivestiti in pelle, come un leggero origami. Lo stesso elemento della testata lo si può applicare anche ai piedi del giroletto.

After the Charme armchair became successful, the collection expanded to the sofa and bed. Entirely covered in leather, it maintains the lean, essential line that entrusts the expressiveness of the project to the choice of exquisite materials. The iconographic headboard is sober and, as it parts slightly at the ends, forms a small fold closed with leather buttons, like a lightweight origami. The same element of the headboard can also be applied to the feet of the bed base.

После успеха кресла Charme коллекция дополняется диваном и кроватью. Полностью обитая кожей, кровать Charme сохраняет простую и строгую линию, которая вверяет ценности материалов большую часть экспрессивности проекта. Знаковое изголовье отличается лаконичностью и, слегка расширяясь по краям, создает небольшую складку, закрытую обтянутыми кожей пуговицами, как легкое оригами. Этот элемент изголовья можно поместить также в изножье кровати.

继Charme扶手椅获得重大回响后，系列延展推出沙发和床具品项。完全覆以皮料饰面，维持着实质精简的线条，将项目大部分的精髓交付给珍贵的材质来传达。标志性的床头板展现朴实风格，稍微外翻的末端创建一个下折的小空间，通过皮料饰面的钮扣结合，创造轻盈折纸的感受。床头板的外翻元素，也可运用到床脚板上。

LETTO CON CONTENITORE | BED WITH STORAGE BASE CHARME
PELLE | LEATHER P.9 NABUCK 8010
BOTTONI | BUTTONS P.9 NABUCK 8010

COMODINI | BEDSIDE TABLE AMADEUS
BOISERIE | BOISERIE ENDLESS





LETTO | *BED CHARME*
PELLE | *LEATHER P.9 NABUCK 8010*
BOTTINI | *BUTTONS P.9 NABUCK 8010*

PANCA | *BENCH SAM*
BOISERIE | *BOISERIE ENDLESS*





Design by Giuseppe VIGANÓ_W 825

LETTI
BEDS

Grace _bed

Letto dalla classica ed impareggiabile testata a “onda” trapuntata capitonnè. La soffice imbottitura può essere personalizzata con bottoni in tessuto, velluto o pelle in tinta o con preziosi cristalli Swarovski. Il risultato è imponente e fa del letto un elemento protagonista indiscusso della stanza.

A bed with a classic and unmatched “wavy” headboard in capitonnè tufted upholstery. The soft padding can be personalised with buttons in fabric, velvet or leather, in the same colour, or with precious Swarovski crystals. The result is impressive and makes the bed into the centre of attention in any room.

Кровать с классическим волнообразным изголовьем, декорированным простежкой капитоне. Мягкое покрытие может украшаться пуговицами из ткани, бархата или кожи в тон или ценными кристаллами Swarovski. Результат впечатляет, делая кровать главным элементом интерьера.

经典外观并备有与无与伦比的「波浪形」绗缝钉扣床头板。软包部分可定制化，可选覆以布料、丝绒或单色皮料饰面的钮扣，或采用珍贵的施华洛世奇水晶扣。成果展现出气派的特色，使这张床成了房内无可置疑的主角元素。





LETTO | **BED GRACE**
VELLUTO | **VELVET CAT.D VINTAGE 12**

COMODINI | **BEDSIDE TABLES PHIL**
MOBILE MAKE-UP | **MAKE-UP DESK CHARLIZE**
POUF | **POUF TEO**





Design by Giuseppe VIGANÓ_ **W 800**

LETTI
BEDS

Must _bed

Intramontabile come il divano, Must è un letto di altissima qualità, curato nei minimi dettagli. La lavorazione trapuntata capitonné della testata è impreziosita da bottoni in finitura tinta unita, oppure, tocco di grande charme, da cristalli Swarovski.

As timeless as the sofa, Must is a very high quality bed with exquisite details. The capitonné pattern of the headboard is enhanced by plain coloured buttons or, a touch of extreme charm, by Swarovski crystals.

Неподвластная времени, как диван, кровать Must отличается высочайшим качеством и огромным вниманием к деталям. Простежка капитоне изголовья украшена однотонными пуговицами или кристаллами Swarovski, придающими изделию особый шарм.

如同沙发般历久弥新，Must床具备极高质量以及精心制作的微小细节。床头板饰有绗缝钉扣装饰，钮扣可选精美的单色饰面，或，增添极度迷人魅力的施华洛世奇水晶扣。

LETTO | BED **MUST**
TESSUTO | FABRIC **CAT.H GIULIO 691**

COMO | CHEST OF DRAWERS **EVELYN**





Design by Giuseppe IASPARRA_Serie 342

LETTI
BEDS

Elegant _bed with boiserie

Il sistema di Boiserie Elegant è caratterizzato da molteplici modularità che permettono di arricchire l'ambiente attraverso eleganti finiture e di rivestire le pareti di tutta la casa. L'elemento caratterizzante è il vano centrale che percorre linearmente la lunghezza della parete e impreziosisce la superficie grazie ad eleganti inserti illuminati da luce LED. Con l'aggiunta del suo letto coordinato, la boiserie Elegant, riesce a vestire anche una camera da letto.

The Boiserie Elegant system has many modular features that make it possible to enhance rooms with elegant finishes and to outfit walls throughout the home. The main element is the central compartment, which runs linearly along the length of the wall and enhances the surface with elegant inserts lighted by LED sources. If the coordinated bed is added, the Boiserie Elegant can outfit an entire bedroom.

Система буазери Elegant отличается многочисленными модульными решениями, позволяющими придать интерьеру особую красоту благодаря элегантным отделкам и декорировать стены всего дома. Отличительным элементом системы является центральная ниша, которая линейно проходит по всей длине стены и украшает поверхность благодаря элегантным вставкам со светодиодной подсветкой. Буазери Elegant может дополняться кроватью, позволяя таким образом облачить даже спальню.

Elegant护壁板系统，以可丰富环境的多重模块化特性展现特色，可通过优雅的饰面覆盖家中所有墙面。中央空间是展现独特风格的元素，线型线条沿着墙面延展，并可搭配优雅的表面嵌饰及LED灯光照明增添点缀。搭配配套的床具，此Elegant护壁板，也能完美装潢卧室空间。



BOISERIE | **BOISERIE ELEGANT**
 PELLE | **LEATHER P.3 SUEDE 1011**
 PROFILI TERMINALI | **END PROFILES 11 BRIGHT ALUMINIUM**
 INSERTI | **INSERTS BACKLIT SATINED MIRROR WITH "SEQUENCE" DESIGN**
 ELEMENTO LETTO | **BED ELEGANT**
 PELLE | **LEATHER P.3 SUEDE 8085**
 ANELLO | **RING BRIGHT BLACK CHROME**

COMODINO | **BEDSIDE TABLE LUCY**
 PANCA | **BENCH AMANDA**
 MOBILE TRUCCO | **MAKE-UP CABINET DAME**
 POUF | **POUF TEO**









Materassi / Topper memory

Mattresses - Memory Foam Topper / Матрасы/топперы с эффектом памяти Memory

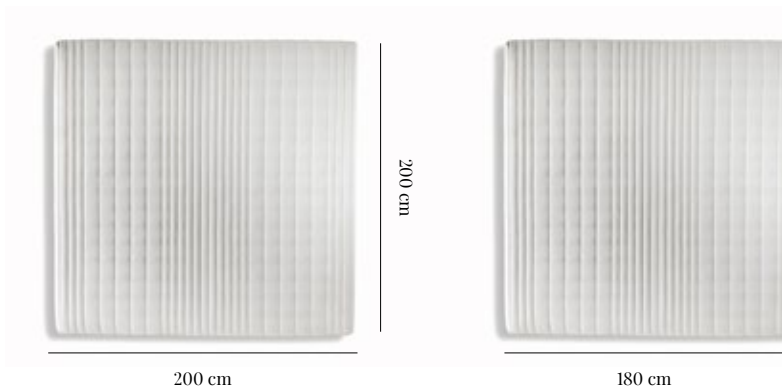

MODELLO / model / модель
APOLLO/ESPERIA H 30 CM



MODELLO / model / модель
APOLLO/ESPERIA H30 CM + TOPPER



MODELLO / model / модель
APOLLO/ESPERIA H 25 CM



MODELLO / model / модель
APOLLO/ESPERIA H 25 CM + TOPPER



Topper alto cm 5 realizzato in Memory Foam rivestito in tessuto di cotone antiacaro con trattamento antibatterico sanitaded. Il materassino si posiziona tra il materasso tradizionale ed il lenzuolo tramite pratici elastici, donando una piacevole sensazione di comfort e favorendo la giusta postura del corpo durante il riposo.

Topper mattress pad, 5 cm in height, made of Memory Foam with cover in anti-mite cotton with anti-bacterial treatment Sanitaded. The pad should be positioned between the traditional mattress and the sheet with practical elastic fasteners. It provides the pleasant sensation of comfort and favours correct posture of the body during sleep.

Тонкий матрас (топпер) высотой 5 см из материала Memory Foam с чехлом из хлопчатобумажной ткани с защитой от клещей, подвергнутой антибактериальной обработке sanitaded. Топпер фиксируется между обычным матрасом и простыней с помощью удобных резинок и дарит приятное ощущение комфорта, а также способствует сохранению правильного положения тела во время отдыха.

床护垫高5公分，采用记忆泡沫制成，外覆经过抗菌处理的防螨棉料。床护垫铺放在传统床垫与床单之间，通过实用的松紧带固定，可赋予愉悦的舒适感并协助于睡眠时获得正确姿势。



MODELLO / model / модель
ORFEO PLUS H 20 CM

Tipologia materassi

Mattress Types / Типы матрасов

APOLLO

L'abbinamento del molleggio a molle indipendenti con il poliuretano viscoelastico Mind Foam, fanno del materasso Apollo una vera e propria "macchina" per riposare. Viene realizzato con rivestimento sfoderabile antiacaro "AMICOR" con cerniera divisibile.

The combination of independent springs and Mind Foam viscoelastic polyurethane make the Apollo mattress into an authentic "sleeping machine". It comes with a removable cover in anti-mite "AMICOR" with a dividable zipper.

Сочетание системы независимых пружин с вискоэластичным полиуретаном Mind Foam делает матрас Apollo настоящей «машинной» для отдыха. Матрас изготавливается со съемной обивкой с защитой от клещей «AMICOR» на молнии.

结合独立筒弹簧与黏弹泡沫聚氨酯材质制成的慢回弹温感减压记忆绵，使Apollo床垫成了真正的休息「机」。外覆面料可拆卸，以「AMICOR」防螨布制成，带可分离式拉链。

ESPERIA

Esperia è il materasso a molle ortopedico per eccellenza. Viene realizzato con rivestimento sfoderabile antiacaro "AMICOR" con cerniera divisibile.

Esperia is the orthopaedic spring mattress par excellence. It comes with a removable cover in anti-mite "AMICOR" with a dividable zipper.

Esperia - это ортопедический пружинный матрас высочайшего качества. Матрас изготавливается со съемной обивкой с защитой от клещей «AMICOR» на молнии.

Esperia是一款卓越的矫形弹簧床垫。外覆面料可拆卸，以「AMICOR」防螨布制成，带可分离式拉链。

ORFEO PLUS

Il modello Orfeo Plus, prevede una lastra di lattice a sette zone a portanza differenziata dello spessore di 18 cm. Viene realizzato con rivestimento sfoderabile antiacaro "AMICOR" con cerniera divisibile.

The Orfeo Plus model includes an 18-cm thick latex sheet with seven zones of differentiated support. It comes with a removable cover in anti-mite "AMICOR" with a dividable zipper.

Modello Orfeo Plus prevede una lastra di lattice a sette zone di differenziata portanza di spessore 18 cm. Maturato con rivestimento sfoderabile antiacaro "AMICOR" con cerniera divisibile.

Orfeo Plus型号床垫备有18公分厚、七区不同承托性的乳胶垫层。外覆面料可拆卸，以「AMICOR」防螨布制成，带可分离式拉链。

Apollo



Rivestimento sfoderabile antiacaro «Amicor» con cerniera divisibile / Removable cover in anti-mite "AMICOR" with a dividable zipper / Съемная обивка с защитой от клещей «Amicor» на молнии / 外覆可拆卸式「Amicor」防螨面料，带可分离式拉链。

Sottofodera isolante in Jersey di cotone / Jersey cotton insulating underlining / Изолирующая подкладка из хлопчатобумажного джерси / 平纹织棉质绝缘衬里。

Lastra in viscoelastico MIND FOAM forata / Perforated MIND FOAM visco-elastic sheet / Пластина из вискоэластичного полиуретана MIND FOAM с отверстиями / 穿孔温感减压黏弹记忆绵垫层。

Feltro di rinforzo agugliato fonoassorbente / Sound absorbent reinforced needle-punched felt / Звукопоглощающий прошивной войлок для упрочнения / 强化型针刺吸音无纺布。

900 Molle insacchettate singolarmente con struttura "Box System" in filo d'acciaio Ø mm 1,8 / 900 Individually packed springs with a "Box System" structure in steel wire Ø mm 1.8 / 900 пружин, упакованных в отдельные чехлы, с конструкцией "Box System" из стальной проволоки Ø 1,8 мм / 900个独立筒弹簧，Ø1.8毫米钢丝「Box System」结构。

Esperia



Rivestimento sfoderabile antiacaro «Amicor» con cerniera divisibile / Removable cover in anti-mite «AMICOR» with a dividable zipper / Съемная обивка с защитой от клещей «Amicor» на молнии / 外覆可拆卸式「Amicor」防螨面料，带可分离式拉链。

Sottofodera isolante in Jersey di cotone / Jersey cotton insulating underlining / Изолирующая подкладка из хлопчатобумажного джерси / 平纹织棉质绝缘衬里。

Lastra in poliuretano espanso esente da CFC, antiingiallente, a media densità / Polyurethane foam sheet, CFC free, non-yellowing, medium density / Пластина из вспененного полиуретана, не содержащего CFC, устойчивого к пожелтению, средней плотности / 无CFC、抗黄变、中密度发泡聚氨酯垫层。

Feltro di rinforzo agugliato fonoassorbente / Sound-dampening needle punched reinforcement felt / Звукопоглощающий прошивтый войлок для упрочнения / 强化型针刺吸音无纺布。

Struttura a molle Bonnell biconiche in filo d'acciaio temperato e fosfatato da mm. 2,2 / Bonnell biconical spring structure in 2.2 mm hardened and phosphatised steel wire / Конструкция из биконических пружин Bonnell, изготовленных из закаленной и фосфатированной стальной проволоки размером 2,2 мм / 双锥形连锁弹簧结构，2.2毫米强化及磷化钢丝。

Orfeo Plus



Rivestimento sfoderabile antiacaro «Amicor» con cerniera divisibile / Removable cover in anti-mite «AMICOR» with a dividable zipper / Съемная обивка с защитой от клещей «Amicor» на молнии / 外覆可拆卸式「Amicor」防螨面料，带可分离式拉链。

Sottofodera isolante in Jersey di cotone / Jersey cotton insulating underlining. / Изолирующая подкладка из хлопчатобумажного джерси / 平纹织棉质绝缘衬里。

Monoblocco in pura schiuma di lattice (H cm. 16), bialveolato, a portanza differenziata (sette zone), densità 65 kg/m³ / Pure latex foam monobloc (H 16 cm), double-honeycomb, differentiated support (seven sections), density 65 kg/m³. / Моноблок из чистой латексной пены (высота 16 см) с двойной ячеистой структурой и дифференцированной поддержкой (семь зон), плотность 65 кг/м³ / 整块式纯乳胶泡沫（高16公分），双面穿孔，分区承托性（七区），65kg/m³密度。

Reti con doghe in legno e contenitore

Bedspring with wood staves and storage compartment / Решетки с деревянными рейками и контейнером

RETE PIANA DA INCASSO
Flat bedspring for bed bases
встраиваемая плоская решетка

Alcuni letti con rete fissa sono muniti di angolare regolabile per modificare l'altezza del materasso / Some beds with fixed support have adjustable corner pieces to modify mattress height / Некоторые кровати со стационарной решеткой оборудованы угловым профилем для изменения высоты матраса / 某些固定式床架配备可调节式转角支撑件，用于调整床垫的高度。

Le reti Longhi, fisse o mobili, sono dotate di cursori per la regolazione della rigidità nella zona lombosacrale, al fine di garantire la massima ergonomicità / Longhi mattress bases, whether fixed or mobile, are equipped with cursors to adjust firmness in the lower back area, in order to guarantee maximum ergonomic comfort / Стационарные и подвижные решетки Longhi оборудованы регуляторами жесткости в пояснично-крестцовой области для обеспечения максимальной эргономичности / Longhi床架，无论固定式或活动式，皆备有可调整腰背部硬度的滑夹插件，以确保获得最佳的人体工程学。

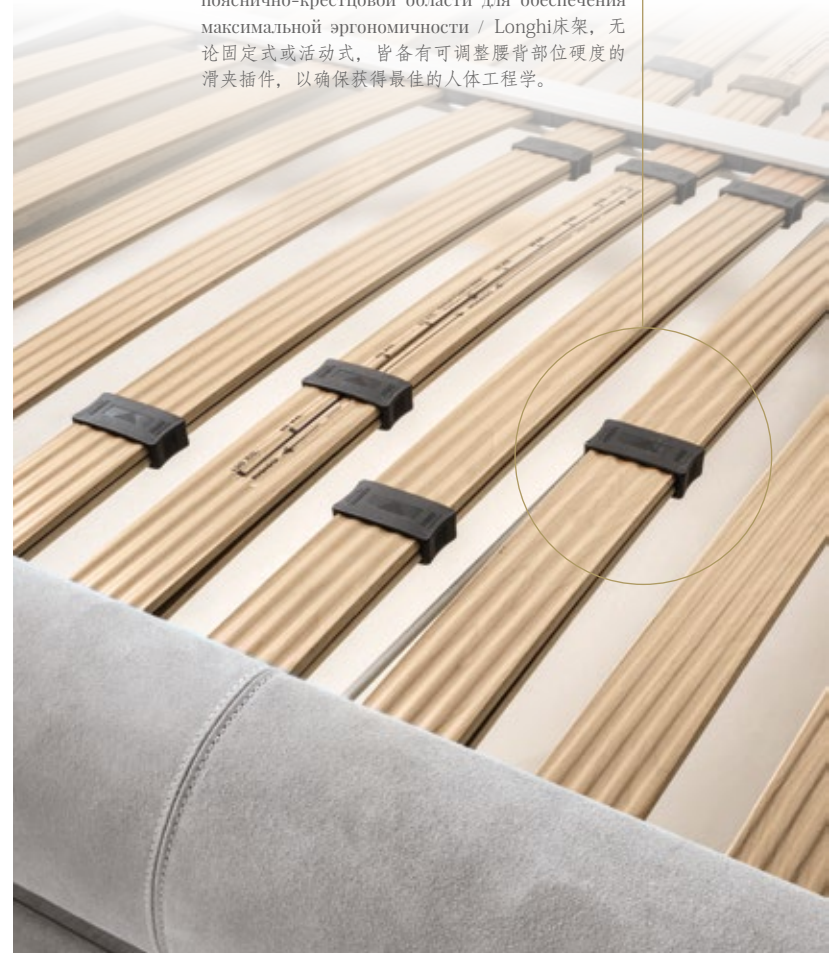



Telaio rete mm 40 x 40 in acciaio verniciato, con 40 doghe in multistrato curvato e ondulato da mm 70, con cursori di rigidità lombare nella zona centrale. Solo per la versione matrimoniale/King size, un pratico vano contenitore caratterizzato da due movimenti per portare il materasso in piano. Il fondo del contenitore è in legno laminato effetto seta.

Steel painted bedspring mm. 40 X 40, with 40 staves in curved and undulated multilayer of 70 mm., lumbar rigidity support in the central part. Only for the queen/king-sized model, a practical storage container with two mechanisms to bring the mattress base to a level position. The bottom of the container is in laminated wood with a silky surface finish.

Рама размером 40 x 40 мм из окрашенной стали с 40 рейками из гнутой и гофрированной многослойной древесины размером 70 мм и регуляторами жесткости поясничной области в центре. Только для двухспальных версий/версий кинг-сайз предусмотрен удобный контейнер, оборудованный системой двойного перемещения для приведения матраса в горизонтальное положение. Дно контейнера выполнено из ламинированной древесины с шелковистым эффектом.

床架外框采用40X40毫米涂漆钢材制成，搭配40根经过圆弧与波浪处理之70毫米多层板木条，中央部分的木条带有调整腰背区域硬度的滑夹插件。双人床/加大双人床版本备有实用的储物箱，只需两个动作即可将床垫抬升到平面。储物箱底板为丝缎效果层压板。

RETE CON VANO CONTENITORE
Bedspring with storage compartment
Решетка с контейнером



Sommier a molle rivestito

Covered sommier spring base / Сомье на пружинах с обивкой

Questo moderno sommier a molle è **predisposto per essere utilizzato come sola base sommier** o abbinato alle testate dei letti (dove previsto) tramite comodi agganci a baionetta. Rivestimento esterno in pelle, tessuto o velluto nei colori di campionario. Abbinato ai materassi a molle, offre uno straordinario comfort ed una elevata qualità del riposo. Realizzato in liste di legno massello con l'imbottitura ed un piano di superficie continuo in poliuretano espanso ad alta densità. La sospensione elastica interna è costituita da una struttura a molle High Density in filo d'acciaio diam. cm 2 temperato e fosfatato. Il sommier a molle rivestito, nelle misure matrimoniali, può essere fornito intero o diviso a metà per un pratico trasporto. Disponibile nelle misure: cm 155 x 208 x h 33 / cm 195 x 208 x h 33 / cm 215 x 208 x h 33

This modern spring mattress base is **designed to be used only as a sommier base** or to be fitted to headboards (where envisaged) with handy bayonet hooks. External upholstery in leather, fabric or velvet in range colours. When used with spring mattresses, this base offers extraordinary comfort and high quality rest. Made of solid wood slats with padding and a continuous surface in high density polyurethane foam. The internal elastic suspension consists of a structure with High Density springs in 2-mm diameter tempered, phosphate-coated steel wire. The covered sommier spring base, in double sizes, can be supplied whole or divided in half for easy transport. Available in the sizes: cm 155 x 208 x h 33 / cm 195 x 208 x h 33 / cm 215 x 208 x h 33

Это современное сомье на пружинах **может использоваться как основание-сомье** или в сочетании с изголовьями кроватей (там, где это предусмотрено) благодаря удобным байонетным соединениям. Наружная обивка из кожи, ткани или бархата в цветовой гамме по каталогу. В сочетании с пружинными матрасами гарантирует удивительный комфорт и высокое качество отдыха. Сомье выполнено из планок из массива древесины с наполнителем и цельного слоя из пенополиуретана высокой плотности. Внутренняя упругая подвеска представляет собой пружинную конструкцию High Density из закаленной и фосфатированной стальной проволоки diam. 2 см. Сомье на пружинах с обивкой в двухспальной версии может поставляться в цельном виде или разделенным на две части для удобства транспортировки. Размеры: 155 x 208 x h 33 см / 195 x 208 x h 33 см / 215 x 208 x h 33 см

现代化的弹簧床架，可单独当作床架底座使用，或（若有预置配备）也可通过方便的卡销挂勾，与床头板搭配使用。外层面饰可选皮料、布料或丝绒，色彩可从样本色中挑选。与弹簧型床垫搭配，可提供非凡的舒适性与高睡眠质量。以实木木条搭配软包制成，表面铺有高密度发泡聚氨酯垫层。内侧弹性缓震结构以高密度钢丝弹簧制成，直径2公分的弹簧钢丝经过强化及磷化处理。双人床尺寸的外层面饰弹簧芯床架，可提供单一整体的型态，或，为了方便运送，也可分为两部分。可选尺寸：155x208x高33公分 / 195x208x高33公分 / 215x208x高33公分



Sommier a molle da incasso

Sommier spring base for bed bases / Встраиваемое сомье на пружинах

Nelle basi dei letti (dove previsto), è possibile inserire **in alternativa alla rete con doghe in legno**, questo moderno sommier a molle insacchettate. Realizzato in liste di legno massello con l'imbottitura ed un piano di superficie continuo in poliuretano espanso ad alta densità. La sospensione elastica interna è costituita da una struttura a molle insacchettate in filo d'acciaio diam. cm 1,8 temperato e fosfatato.

Disponibile nelle misure: cm 140 x 200 x h 17 / cm 180 x 200 x h 17 / cm 200 x 200 x h 17

In bed bases (where envisaged), this modern pocket spring mattress may be inserted as **an alternative to a base with wooden slats**. Made of solid wood slats with padding and a continuous surface in high density polyurethane foam. The internal elastic suspension consists of a structure in pocket springs made of 1.8-mm tempered, phosphate-coated steel wire.

Available in sizes: cm 140 x 200 x h 17 / cm 180 x 200 x h 17 / cm 200 x 200 x h 17

В основания кроватей (там, где это предусмотрено) можно устанавливать **вместо решетки с деревянными рейками** это современное сомье с упакованными пружинами. Сомье выполнено из планок из массива древесины с наполнителем и цельного слоя из пенополиуретана высокой плотности. Внутренняя упругая подвеска представляет собой конструкцию из упакованных пружин из закаленной и фосфатированной стальной проволоки диам. 1,8 см. Размеры: 140 x 200 x h 17 см / 180 x 200 x h 17 см / 200 x 200 x h 17 см

在床框之中 (若有预置配备), 也可嵌入此款时尚的袋装弹簧床架, 是木条床架的替代选择。以实木木条搭配软包制成, 表面铺有高密度发泡聚氨酯垫层。内侧弹性缓震结构以袋装弹簧制成, 直径1.8公分的弹簧钢丝经过强化及磷化处理。可选尺寸: 140 x 200 x 高17公分 / 180 x 200 x 高17公分 / 200 x 200 x 高17公分



Rivestimento tessile firmato Longhi / Fabric upholstery with Longhi logo / Обивка из ткани Longhi / Longhi专属布料面饰

Poliuretano espanso ad alta resilienza esente da CFC / High-resilience foam with no CFC / Пенополиуретан высокой упругости, не содержащий CFC / 无CFC高弹性发泡聚氨酯

Feltro agugliato isolante / Insulation in nonwoven felt / Изолирующий прошитый войлок / 绝缘针刺无纺布

Molle insacchettate in filo d'acciaio diam. cm 1,8 temperato e fosfatato / Pocket springs in 1.8-mm diameter tempered, phosphate-coated steel wire / Упакованные пружины из закаленной и фосфатированной стальной проволоки диам. 1,8 см / 直径1.8公分之强化及磷化钢丝袋装弹簧结构

Struttura in multistrato di abete / Structure in multilayer fir wood / Каркас из многослойной ели / 杉木多层板结构

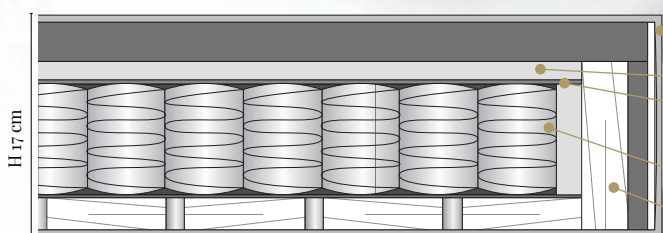

PANCHE / POUF

_benches and poufs /

скамьи и пуфы / 板凳和沙发凳

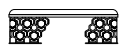

AMANDA

PG. 86



ELLIOTT

PG. 92

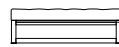

KUBRICK

PG. 90

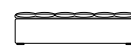

SAM

PG. 94



FELIX

PG. 102



GODWIN

PG. 108



MILTON

PG. 118



MIUR

PG. 98



TEO

PG. 112



PANCHE & POUF
BENCH AND POUF



Design by Giuseppe IASPARRA_X430



Amanda _bench

PANCA & POUF
BENCH AND POUF

Amanda fa parte della famiglia di complementi dall'inconfondibile personalità data dalla base "Sequence": un disegno a traforo che sembra il risultato di un lavoro manuale mentre è l'esito di una sofisticata laseratura. Il decoro ad "alveare", by Giuseppe Iasparra, è uno stile, un autentico disegno iconografico che, riportato in vari pezzi della collezione Loveluxe come tavoli, mobili anche boiserie, rappresenta un'autentica espressione Longhi. Questa panca è un utile complemento d'arredo volto a svolgere la funzione di seduta e dona un tocco di particolarità alla camera da letto.

Amanda belongs to a family of accessories with an unmistakable personality due to the "Sequence" decoration on the base. "Sequence" is a perforated pattern that looks like the result of a manual process but is actually the result of a sophisticated laser cutting process. The "beehive" decoration, by Giuseppe Iasparra, is a style, an authentic iconographic pattern that appears on several pieces in the Loveluxe collection - including tables, furniture and boiserie panels. It is an authentic expression of the Longhi personality. This bench is a useful furnishing complement, designed to provide seating and also give a particular touch to the bedroom.

Amanda входит в состав серии аксессуаров, обладающих неповторимой индивидуальностью благодаря основанию «Sequence». Его ажурный узор кажется творением ручной работы, хотя на самом деле является результатом утонченной лазерной обработки. Декор «соты» от Джузеппе Яспарры - это стиль, подлинный знаковый рисунок, который используется в различных изделиях коллекции Loveluxe - столах, шкафах, а также буазери, - и представляет собой уникальный выразительный язык Longhi. Скамья является полезным аксессуаром, выполняющим функцию сиденья, и придает спальне особенный штрих.

Amanda 隶属全套家饰家具系列中的产品，备有独特的「Sequence」底座，展现无可混淆的风格：底座独特的镂空图样，犹如精湛手工制品，但实际上是精密激光加工所获得的成果。这「蜂窝型」装饰，由Giuseppe Iasparra设计，是Loveluxe系列的正宗图样，在此系列产品中不缺运用这图样的品项，如桌子、家具或护墙板；这精美装饰是Longhi正统表现的表征。此长凳是一款实用的家饰家具品项，不但可发挥座椅的功能，也可赋予寝室些许独特风格。





PANCHE & POUF
BENCH AND POUF





Design by Giuseppe VIGANÓ_X 425

Kubrick _bench

La panca imbottita Kubrick è un accessorio completo e pratico e la troviamo abbinata al suo omonimo letto. Fa parte della famiglia degli Orwell, infatti la particolare struttura in legno con la base a sezione quadrata è la stessa geometria che definisce questa tipologia di prodotti Loveluxe.

The padded Kubrick bench is a complete and practical accessory, and we can find it matched with the bed from the same line. This piece belongs to the Orwell family. In fact, its particular structure in wood with the square section base is the same geometry that defines this type of Loveluxe product.

Мягкая скамья Kubrick – это удобный и практичный аксессуар, сочетающийся с одноименной кроватью. Изделие входит в серию Orwell коллекции Loveluxe, для которой характерны особый деревянный каркас и основание квадратного сечения.

Kubrick软包长凳是一款实用的家具配件，与同名款床具完美搭配。属于Orwell家族产品，拥有独特的木材结构方形截面底座，正是这几何外型给予了此类别Loveluxe产品明确定义。

PANCA | BENCH KUBRICK
VELLUTO | VELVET CAT.F SPACE VELVET 7936/71
BORDO | PIPING P.9 NABUCK 8010

PANCA & POUF
BENCH AND POUF



Design by Giuseppe VIGANÓ_X 432

Elliott _bench

Una seduta di classe e un dettaglio di arredamento che ripropone la finezza sartoriale della bottonatura dell'omonimo letto Elliott.

A classy chair and a furnishing detail that features the fine tailoring detail of the buttons of the Elliott bed.

Стильное сиденье и деталь интерьера, вновь предлагающая тонкую отделку пуговицами, характерную для одноименной кровати.

高尚气质的座椅，并是家具装潢中的精美细节，备有与同名Elliott床相同的精致钮扣装饰。

PANCA | BENCH ELLIOTT
TESSUTO | FABRIC CAT.D ENVIOUS 23
BOTTONI | BUTTONS P.3 SUEDE 370050
BASE | BASE GLOSSY EBONY





Design by Studio C_X410

Sam_bench

Panca contenitore caratterizzata da un coperchio rivestito e lavorato capitonné, con impunture che disegnano un motivo geometrico a riquadri.

Storage bench with an upholstered cover, in capitonné tufting, with stitches that form a geometric motif of squares.

Скамья-контейнер с крышкой, декорированной отделкой капитоне со строчкой в виде четырехугольников.

收纳长凳，其特色在于上盖覆以钉扣加工，并搭配缝线，规划出几何与格状的图纹。

PANCA | BENCH SAM
PELLE | LEATHER P.9 NABUCK 8010
BOTTONI | BUTTONS P.9 NABUCK 8010

LETTO CON CONTENITORE | BED WITH STORAGE BASE CHARME
PELLE | LEATHER P.9 NABUCK 8010
BOTTONI | BUTTONS P.9 NABUCK 8010





PANCA | *BENCH SAM*
PELLE | *LEATHER P.9 NABUCK 8012*
BOTTONI | *BUTTONS P.9 NABUCK 8012*

LETTO | *BED HERON*
PELLE | *LEATHER P.9 NABUCK 8012*

PANCHE & POUF
BENCH AND POUF



Design by Elle STUDIO_X420

PANCHE & POUF
BENCH AND POUF

Miur _bench

Pezzo unico, dalla forma suggestiva ed insolita, un pouf capitonné che non è certamente destinato a passare inosservato. Si tratta precisamente di un pouf a cerchio arricchito al centro da un elemento in rilievo con piano di servizio.

A unique piece with an unusual and interesting shape, a capitonné pouf that will certainly not go unnoticed. The centre of this round pouf is raised and flat on top to provide a utility surface.

Уникальное изделие, обладающее приятной и необычной формой, пуф с простежкой капитоне, который, безусловно, не останется незамеченным. Пуф выполнен в форме круга и дополнен выступающим центральным элементом с сервировочной поверхностью.

独一无二的品项，展现精美和与众不同的型态。是一款采用钉扣装饰的沙发凳，注定成为决不会被忽视的元素。此款圆形沙发凳，于中央部分并有浮起元素，当作置物平台使用。

PANCA ISOLA | ISLAND BENCH MIUR
VELLUTO | VELVET CAT.D VINTAGE 02
PIANO | TOP BRASS FUSION
ANELLO | RING CHAMPAGNE MATT GOLD





PANCHE & POUF
BENCH AND POUF

PANCA ISOLA | ISLAND BENCH MIUR
VELLUTO | VELVET CAT. | ELEGANCE 13
PIANO | TOP BRASS FUSION
ANELLO | RING CHAMPAGNE MATT GOLD



Design by Giuseppe IASPARRA_X 419



Felix_pouf

Disponibile rettangolare o tondo, il pouf Felix è un accessorio che, per la sua raffinata manifattura e semplicità di utilizzo, può trovare una sua ideale collocazione in ogni ambiente soprattutto se abbinato al suo tavolino.

Available in a rectangular or round shape, the Felix pouf is a finely crafted accessory that is simple to use. It would be ideal in any room, especially if matched with the small table with the same name.

Пуф Felix, доступный в прямоугольной или круглой версии, благодаря своему изысканному исполнению и простоте применения может использоваться в любом помещении, особенно в сочетании со столиком из той же серии.

备有长方形或圆形，此款Felix沙发凳，由于其精细的做工以及使用上的简易性，是一款适合摆放各种空间的家具配件，若与同系列矮桌搭配更显完美。

POUF | **POUF FELIX**
RIVESTIMENTO | **UPHOLSTERY P.9 NABUCK 8022**

TAVOLINI | **SMALL TABLES FELIX (VOL. II)**
STRUTTURA | **STRUCTURE BRIGHT LIGHT GOLD - BRIGHT BLACK CHROME**
PIANO | **TOP FRAPPUCCINO MARBLE - GLASS PAINTED BLACK**

TAVOLINI | **SMALL TABLES MARTIN**
STRUTTURA | **STRUCTURE BRIGHT BLACK CHROME**





POUF | *POUF FELIX*
RIVESTIMENTO FASCIA LATERALE | *QUILTED LATERAL STRIPE P.3 SUEDE 3085*
RIVESTIMENTO SEDUTA LISCIO | *UPHOLSTERED SMOOTH SEAT P.12 PLUME 305*

TAVOLINI | *SMALL TABLES FELIX (VOL. II)*
STRUTTURA | *STRUCTURE BRIGHT LIGHT GOLD - BRIGHT BLACK CHROME*
PIANO | *TOP FRAPPUCCINO MARBLE - BRONZE MIRROR - GLOSSY CANALETTO WALNUT*



POUF | *POUF FELIX*
RIVESTIMENTO FASCIA LATERALE | *QUILTED LATERAL STRIPE P.3 SUEDE 780027*
RIVESTIMENTO SEDUTA LISCIO | *UPHOLSTERED SMOOTH SEAT P.12 PLUME 325*



Design by Giuseppe IASPARRA_X407

Godwin _pouf

Volumi leggeri, design sobrio ed elegante e sofisticata confezione, sono le caratteristiche principali del pouf Godwin, che come gli altri elementi della sua famiglia porta la base con anello in metallo.

Light volumes and an elegant, sober design with a sophisticated construction. These are the main features of the Godwin pouf that, like the other members of this product family, has a base with a metal ring.

Легкие объемы, строгий и элегантный дизайн и изысканное исполнение – главные характеристики пуфа Godwin, который, как и другие изделия этой серии, имеет основание с металлическим кольцом.

轻盈外观、优雅且朴实的设计，以及讲究的作工，正是Godwin沙发凳的主要特色，如同家族系列中的其他元素，皆备有金属环底座。

POUF | *POUF* GODWIN
RIVESTIMENTO PELLE | *LEATHER COVER* P.9 SUEDE TRECCIA 13085 - P.22 MONROVIA 01
ANELLO | *RING* BRIGHT LIGHT GOLD

RIVESTIMENTO PELLE | *LEATHER COVER* P.18 PAILLETTE 50
ANELLO | *RING* BRIGHT BLACK CHROME





POUF | *POUF GODWIN*
RIVESTIMENTO TESSUTO | *FABRIC COVER CAT. I STRETCH 609*
ANELLO | *RING BRIGHT LIGHT GOLD*



Design by Studio C_X403

Teo_pouf

Un oggetto essenziale dal carattere deciso: Teo può indossare con stile ed eleganza tutti i tessuti, le pelli e i velluti disponibili in un'ampia gamma di colori dell'esclusiva collezione Longhi.

An essential object with a decisive personality: Teo can wear any type of upholstery with style and elegance. Fabrics, leathers and velvets from the exclusive Longhi collection come in a wide range of colours.

Необходимый предмет с решительным характером: Teo может облачаться со стилем и элегантностью в любые ткани, кожу и бархат, представленные в богатой цветовой гамме эксклюзивной коллекции Longhi.

带着明确特质的实质品项：Teo可通过风格与优雅，穿着Longhi系列专属、有广泛颜色选择的所有布料、皮料和丝绒。

POUF | POUF TEO
RIVESTIMENTO TESSUTO | FABRIC COVER CAT. | STRETCH 609
ANELLO | RING BRIGHT LIGHT GOLD





POUF | *POUF* TED
RIVESTIMENTO PELLE | *LEATHER COVER P.22 MONROVIA 01*
ANELLO | *RING BRIGHT LIGHT GOLD*
-
RIVESTIMENTO PELLE CAPITONNÉ | *CAPITONNÉ LEATHER COVER P.18 IGUANA DELUXE COL.01*



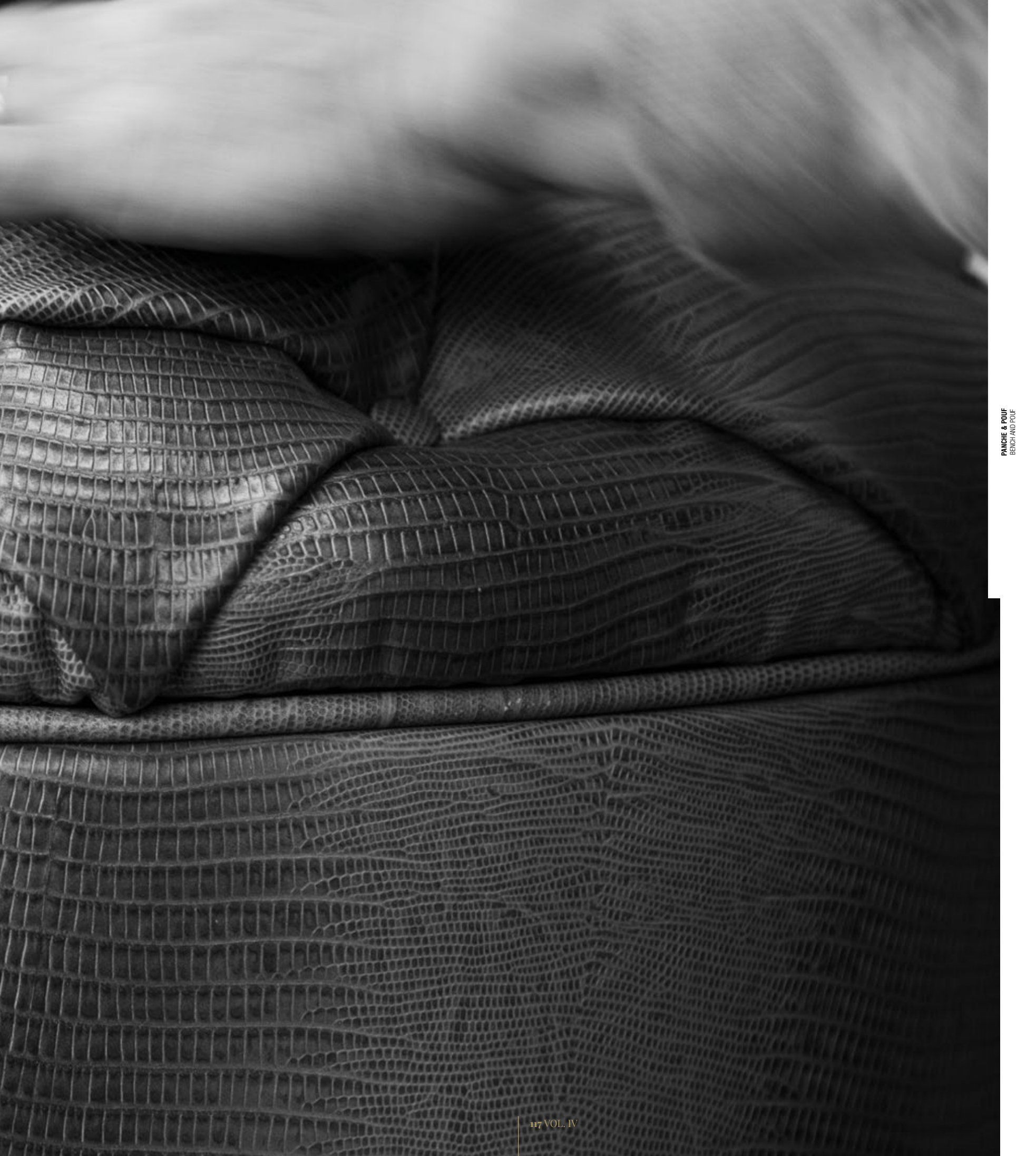



Design by Giuseppe IASPARRA_W 580



Milton

_pouf

La collezione Milton comprende imbottiti in diverse misure, generati da una radice progettuale comune che traduce un gusto vagamente retrò in un segno di stile assolutamente contemporaneo. Caratterizzato da una preziosa e decorativa lavorazione capitonné del rivestimento in pelle, il pouf tondo Milton è un elemento d'arredo dalla personalità classica, da abbinare anche ai contesti contemporanei.

The Milton collection contains padded furniture in different sizes, generated from the same basic design that transmits a vaguely retro taste into a very contemporary style. With its precious and decorative capitonné pattern of the leather cover, the round Milton pouf has a classic personality, to match with even the most contemporary contexts.

Серия Milton включает предметы мягкой мебели различных размеров, основанные на общей идее дизайна, которая преобразует неопределенный вкус прошлого в абсолютно современный стиль. Круглый пуф Milton, отличающийся ценной декоративной отделкой капитоне кожаного покрытия, - это предмет интерьера с классической индивидуальностью, который можно использовать и в современном контексте.

Milton系列产品包括有不同尺寸的软包座椅，其设计诠释，完美地将稀微复古品味融入绝对当代的风格之中。皮料面饰，以珍贵且具有装饰特性的钉扣加工展现特色，Milton圆形沙发凳是一款具有古典特性的家具元素，也可与当代风格的环境完美搭配。

POUF | POUF MILTON
PELLE | LEATHER P.9 NABUCK 8016
ANELLO | RING BRIGHT LIGHT GOLD

TAVOLINI | SMALL TABLES BAG

COMPLEMENTI ZONA NOTTE

_night area accessories /

аксессуары для ночной зоны / 寢室家飾家具



AMADEUS

PG. 122



LUCY

PG. 126



MIR

PG. 130



ORWELL

PG. 132



PHIL

PG. 134



RING

PG. 138



SIR

PG. 140



CHARLIZE

PG. 160

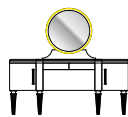

DAME

PG. 156

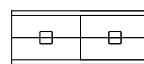

EVELYN

PG. 152

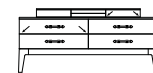

MONSIEUR

PG. 148



ORWELL

PG. 144

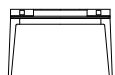

WILLIAM

PG. 164





Design by Giuseppe VIGANÓ_Y 837

Amadeus

_bedside table

Eleganti comodini con piano rotondo, caratterizzati da un design puro e minimale che li rende particolarmente trasversali e facilmente accostabili a tutti i letti della collezione Longhi. Hanno una sottile struttura in metallo e, come preziosi gioielli, sono gli unici di tutta la collezione Loveluxe a montare l'esclusiva ceramica "Spiral" e "Damask".

Elegant night tables with round tops, characterised by pure, minimal design that renders them particularly adaptable and easily matched with all beds in the Longhi collection. They have a thin metal structure and, like precious jewels, they are the only pieces in the Loveluxe collection to mount the exclusive "Spiral" and "Damask" ceramics.

Элегантные прикроватные столики с круглой столешницей отличаются чистым и минималистичным дизайном, который придает им особую гибкость и позволяет без труда сочетать со всеми кроватями коллекции Longhi. Изделия имеют тонкий металлический каркас и, как драгоценные украшения, являются единственными предметами в коллекции Loveluxe, декорированными эксклюзивной керамикой «Spiral» и «Damask».

优雅圆形床头柜，以纯净和极简设计展现特色，赋予一种易搭风格，可完美与Longhi系列所有床具搭配。备有纤细金属结构，犹如珍贵的珠宝，是Loveluxe系列中唯一搭配「Spiral」和「Damask」专属陶器的品项。

COMODINO | BEDSIDE TABLE AMADEUS
STRUTTURA | STRUCTURE MATT SATINED BRONZE
PELLE | LEATHER P.3 SUEDE 120
PIANO | TOP DAMASK PATTERN PLATINUM CERAMIC



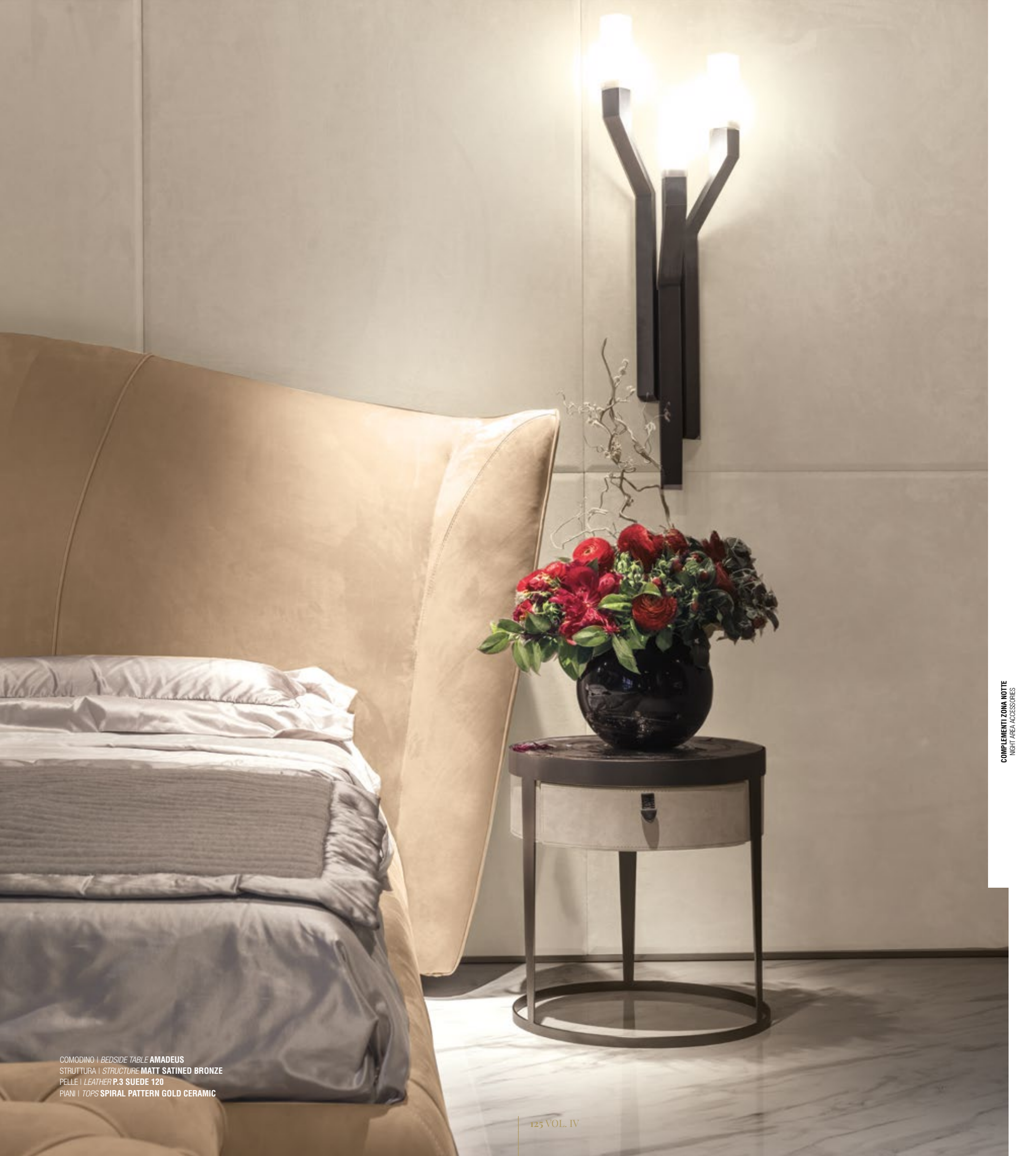

COMODINO | *BEDSIDE TABLE AMADEUS*
STRUTTURA | *STRUCTURE MATT SATINED BRONZE*
PELLE | *LEATHER P.3 SUEDE 120*
PIANI | *TOPS SPIRAL PATTERN GOLD CERAMIC*



Design by Giuseppe IASPARRA_Y 845

Lucy _bedside table

Abbinato alla panca Amanda, anche il comodino tondo Lucy fa parte della famiglia di complementi dall'inconfondibile personalità dovuta alla base "Sequence": un disegno a traforo che sembra il risultato di un lavoro manuale mentre è l'esito di una sofisticata laseratura. Il decoro ad "alveare", by Giuseppe Iasparra, è uno stile, un autentico disegno iconografico che, riportato in vari pezzi della collezione Loveluxe come tavoli, mobili anche boiserie, rappresenta un'autentica espressione Longhi.

Matched with the Amanda bench, the round Lucy night table belongs to the family of accessories with an unmistakable personality due to the "Sequence" decoration on the base. "Sequence" is a perforated pattern that looks like the result of a manual process but is actually the result of a sophisticated laser cutting process. The "beehive" decoration, by Giuseppe Iasparra, is a style, an authentic iconographic pattern that appears on several pieces in the Loveluxe collection - including tables, furniture and boiserie panels. It is an authentic expression of the Longhi personality.

Круглый прикроватный столик Lucy, сочетающийся со скамьей Amanda, тоже входит в состав серии аксессуаров, обладающих неповторимой индивидуальностью благодаря основанию «Sequence». Его ажурный узор кажется творением ручной работы, хотя на самом деле является результатом утонченной лазерной обработки. Декор «соты» от Джузеппе Яспарры - это стиль, подлинный знаковый рисунок, который используется в различных изделиях коллекции Loveluxe - столах, шкафах, а также буазери, - и представляет собой уникальный выразительный язык Longhi.

与 Amanda 长凳搭配，圆形 Lucy 床头柜也隶属全套装饰家具系列中的品项，由于独特的「Sequence」底座，展现无可混淆的风格：特别的底座具有镂空设计，犹如精湛手工制品，但实际上是精密激光加工所获得的成果。这「蜂窝型」装饰，由 Giuseppe Iasparra 设计，是 Loveluxe 系列的正宗图样，在此系列产品中不缺运用这图样的品项，如桌子、家具或护壁板；这精美装饰是 Longhi 正统表现的表征。

COMODINO | BEDSIDE TABLE LUCY
PELLE | LEATHER P.3 SUEDE 714
STRUTTURA | STRUCTURE BRIGHT BLACK CHROME
PIANO | TOP MIRROR SMOKY





COMODINO | *BEDSIDE TABLE LUCY*
PELLE | *LEATHER P.3 SUEDE 714*
STRUTTURA | *STRUCTURE BRIGHT BLACK CHROME*
PIANO | *TOP MIRROR SMOKY*





Design by Giuseppe VIGANÓ_Y 815

Mir

_bedside table

I comodini Mir sono caratterizzati da una gamba in metallo a sezione piatta la quale rappresenta il segno distintivo del progetto. Come il tavolino Bourbon, ha un'unica gamba centrale piramidale, che termina con due lamiere parallele al piano. La parte superiore è costituita da due cassettoni con maniglia in marmo.

Mir night tables have flat section metal legs, which are the distinctive mark of the project. Like the Bourbon small table, it has a single pyramid-shaped leg that ends with two parallel sheets at the top. The top part has two drawers with small marble handles.

Прикроватные столики Mir отличает металлическая ножка плоского сечения, которая является характерным признаком проекта. Как и столик Bourbon, изделие имеет единственную пирамидальную ножку, расположенную в центре, которая завершается двумя пластинами, параллельными столешнице. Верхняя часть состоит из двух ящичков с мраморной ручкой.

Mir床头柜以金属扁平截面桌脚展现特色，此特色是这个项目中的独特标志。如同Bourbon矮桌，备有中央单柱金字塔型桌脚，而底座则为与桌面平行的两片板材。上方由两个抽屉组成，带大理石把手。

COMODINO | BEDSIDE TABLE MIR
STRUTTURA | STRUCTURE GLOSSY EBONY
BASE | BASE BRIGHT BLACK CHROME

COMPLEMENTI ZONA NOTTE
NIGHT AREA ACCESSORIES



Design by Giuseppe VIGANÓ_Y 841



Orwell

_bedside table

Il comodino ha una particolare struttura in legno con la base a sezione quadrata: la stessa geometria che definisce questa tipologia di prodotti Loveluxe. Questo complemento, dalle importanti dimensioni, ha due capienti cassetti apribili grazie alla caratteristica maniglia con inserto in marmo.

The bedside table has a particular structure in wood and a square base: the same geometry that defines this type of Loveluxe product. This large-sized complement has two spacious drawers with characteristic handles with marble inserts.

Изделие входит в серию Orwell коллекции Loveluxe, для которой характерны особый деревянный каркас и основание квадратного сечения. Этот аксессуар больших размеров оснащен двумя вместительными ящиками с особенной ручкой, украшенной мраморной вставкой.

此床头柜拥有独特的木材结构方形截面底座：正是这几何外型给予了此类别Loveluxe产品明确定义。此装饰家具，大气度尺寸，备有两个容量充足的抽屉，开启抽屉的把手带大理石嵌饰。

COMODINO | *BEDSIDE TABLE* **ORWELL**
STRUTTURA | *STRUCTURE* **GLOSSY EBONY**
BORDO E PROFILI | *FRAMES* **MATT CHAMPAGNE GOLD**
FRONTALI | *FRONT* **P.3 SUEDE 714**
PIANO | *TOP* **GLOSSY EBONY**
MANIGLIE | *HANDLES* **FRAPPUCCINO MARBLE**



Design by Elle STUDIO_Y 820



Phil _bedside table

Comodino rettangolare composto da due cassetti e un vano aperto con piano rivestito in pelle o tessuto a campionario, spesso in tinta con il letto accostato; non più la leggerezza aerea ma la concretezza dell'appoggio a terra tramite una base in metallo color bronzo.

Rectangular night table comprising two drawers and an open compartment with top covered in leather or fabric from the range, often the same colour as the bed. No longer airy lightness, but instead the solidity of a floor-standing base in bronze coloured metal.

Прямоугольный прикроватный столик, состоящий из двух ящиков и открытой ниши со столешницей, покрытой кожей или тканью по каталогу, часто в тон кровати. Это больше не воздушная легкость, а конкретность опоры на пол благодаря металлическому основанию бронзового цвета.

长方形床头柜，由两个抽屉和一个开放格组成，开放格平台面饰可选皮料或样本布料，通常与床具同色彩；不再展现轻盈的悬空样式，但稳固确实地通过铜色金属底座倚靠地面摆放。





COMODINO | *BEDSIDE TABLE PHIL*
STRUTTURA | *STRUCTURE GLOSSY EBONY*
BASE | *BASE PAINTED BRONZE*
INSERTO | *INSERT CAT.D VINTAGE 12*
MANIGLIA | *HANDLE EMPERADOR DARK MARBLE*



Design by Giuseppe VIGANÓ_Y 843



Ring _bedside table

Comodino tondo con struttura in legno, cornice in metallo, piani in marmo o legno. Nella fascia in metallo sotto al piano è presente un'impercettibile cassetto.

Round night table with wood structure, metal perimeter frame, and tops in marble or wood. In the metal strip under the top, there is a small drawer, almost hidden from view.

Круглый прикроватный столик с деревянным каркасом, металлическими рамой и наконечниками, мраморными или деревянными столешницами. В металлическом кольце под столешницей находится едва заметный ящичек.

圓形床頭柜，備有木材結構，金屬邊框和腳帽，大理石或木材桌面。在櫃面平台下方的金屬框中，備有一個不易察覺的小抽屜。

COMODINO | BEDSIDE TABLE RING
STRUTTURA | STRUCTURE P.3 SUEDE 714
ANELLO | RING MATT CHAMPAGNE GOLD
PIANO | TOP FRAPPUCCINO MARBLE

COMPLEMENTI ZONA NOTTE
NIGHT AREA ACCESSORIES



Design by Giuseppe VIGANÓ_Y 835



Sir _bedside table

Il comodino Sir è caratterizzato da eleganti gambe in metallo, alle quali si sovrappone una struttura in legno con due pratici cassetti. Il piano è in specchio.

The Sir night table has elegant metal legs holding up a wood structure with two convenient drawers. The top is mirror finish.

Прикроватный столик Sir отличается элегантными металлическими ножками, на которых расположен деревянный каркас с двумя удобными ящиками. Столешница выполнена из зеркала.

Sir床头柜以优雅的金属柜脚展现特色，其上方覆盖着以木材结构制成的两个实用抽屉。柜面为镜面平台。

COMODINO | BEDSIDE TABLE SIR
STRUTTURA | STRUCTURE GLOSSY EBONY
BASE | BASE MATT SATINED BRONZE
PIANO | TOP BRONZE MIRROR



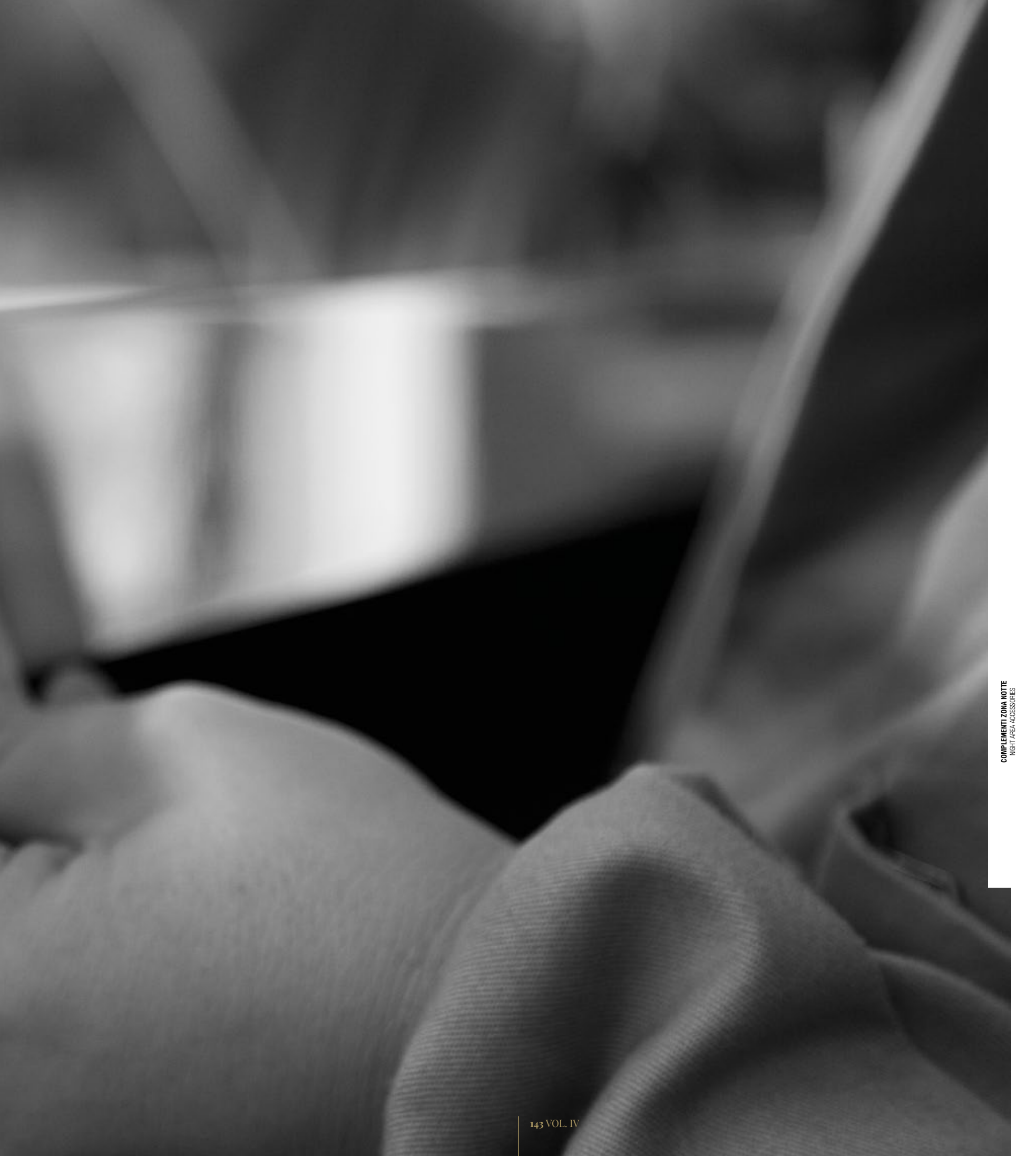



Design by Giuseppe VIGANÓ_Y 840

Orwell

_chest of drawers

Una collezione di mobili alti o bassi, console, comò o comodini, dalla particolare struttura in legno massello con gamba a sezione quadrata che si congiunge alla base con un bel gioco di geometrie. I profili della base e la cornice perimetrale sono in metallo mentre i frontali possono essere rivestiti in pelle o cashmere oppure in legno nell'essenza coordinata alla base. Particolari importanti sono: la maniglietta con inserto in marmo e l'illuminazione a strip led dimmerabile.

A collection of tall or short cabinets, consoles, dressers or night tables, with a particular structure in solid wood with square legs that match the base in a lovely interplay of geometries. The base profile and the perimeter frame are in metal, but the drawer fronts can be covered in leather or cashmere, or in the same type of wood to be coordinated to the base. Important details are: the small handle with marble insert and the dimmable LED lighting strip.

Коллекция высоких или низких шкафов, консолей, комодов и прикроватных столиков, отличающихся особым каркасом из массива древесины и ножкой квадратного сечения, которая соединяется в основании, создавая красивый геометрический эффект. Профили основания и периметральная рама выполнены из металла, а фасады могут обтягиваться кожей или кашемиром или облицовываться древесиной в тон основания. Важными деталями коллекции являются ручка с мраморной вставкой и расположенная внутри диммируемая светодиодная лента.

一系列高低家具、玄关桌、斗柜与床头柜，独特的结构采用实木制成，方形截面桌脚与底座结合，为整体营造一种几何游戏。底座边条和桌面边框采用金属制成，正面面饰可选皮料或开士米羊绒，或也可与底座搭配采用相同的木质。重要的特色包括：手把的大理石嵌件，以及内侧可调光led灯条照明。

COMÒ | CHEST OF DRAWERS ORWELL
STRUTTURA | STRUCTURE P.3 SUEDE 714
BORDO E PROFILI | FRAMES MATT CHAMPAGNE GOLD
FRONTALI | FRONT P.3 SUEDE 714
PIANO | TOP FRAPPUCCINO MARBLE
MANIGLIE | HANDLES FRAPPUCCINO MARBLE







Design by Giuseppe VIGANÓ_Y 830



Monsieur

_chest of drawers

Questo comò presenta un'estetica essenziale e moderna, declinata in una combinazione di materiali di pregio. Rialzato da gambe in metallo, la struttura è in legno ed è composta da 4 grandi cassetti e sul piano viene abbinata una piccola e pratica cassetteria rivestita in pelle.

This chest has modern, essential aesthetics, presented in a combination of different fine materials. The metal legs hold up a wood structure comprising four large drawers, and on the top there is a small and very practical drawer unit covered in leather.

Комод отличает строгая и современная эстетика, дополненная сочетанием ценных материалов. Деревянный каркас, опирающийся на металлические ножки, состоит из 4 больших ящиков, а на столешнице расположена удобная маленькая тумба с кожаной обивкой.

此款斗柜备有实质且现代化的美感，以珍贵的材料组合展现特质。由金属柜脚将整体挑高，木材结构由四个大抽屉所组成，柜台平面上另搭配一座皮料饰面的实用小抽屉柜。



COMO | CHEST OF DRAWERS MONSIEUR
STRUTTURA | STRUCTURE GLOSSY EBONY
BASE | BASE MATT SATINED BRONZE
CASSETTINI | SMALL DRAWERS P.15 SPECIAL COCCO 105



Design by Giuseppe VIGANÓ_Y 810

Evelyn

_chest of drawers

Comò che mette in relazione, con stile ed eleganza, funzionalità e design. Dal living alla zona notte, Evelyn trova un suo spazio in ogni ambiente, donando una nota di carattere grazie alle grandi maniglie in marmo: elemento decorativo che ne smussa i volumi rigorosi.

A chest that puts functionality and design into perspective, with style and elegance. Evelyn looks great anywhere in the house, from the living room to the bedroom, adding a touch of personality with its large marble handles: a decorative element that softens the rigorous volumes.

Комод, в котором стиль и элегантность объединяются с функциональностью и дизайном. От гостиной до ночной зоны, Evelyn находит свое место в любом помещении, придавая интерьеру особый характер благодаря большим мраморным ручкам - декоративному элементу, сглаживающему его строгие объемы.

将风格、优雅、功能性与设计完美结合的斗柜。从客厅到卧室，Evelyn可在各种环境找到其专属的空间，充分赋予独特个性的精美大理石手把：是柔化严谨型态的装饰元素。

COMO | CHEST OF DRAWERS EVELYN
STRUTTURA | STRUCTURE GLOSSY EBONY
BORDI | EDGES MATT SATIN BRONZE

COMPLEMENTI ZONA NOTTE
NIGHT AREA ACCESSORIES









Design by Giuseppe IASPARRA_Y 850

Dame

_make-up cabinet

Mobile da trucco con ante e cassettini; utile e pratico è una vera postazione make up per camera da letto. Dalle linee morbide e dal sapore neoclassico, il mobile ha incorporato uno specchio tondo con illuminazione a led.

A practical make-up table with doors and small drawers, Dame is the perfect beauty station for the bedroom. With its soft lines and neoclassical style, the piece incorporates a round mirror and LED lighting.

Туалетный столик с дверцами и ящичками представляет собой полезный и практичный атрибут для макияжа в спальне. Изделие, отличающееся мягкими линиями и неоклассическим стилем, оборудовано круглым зеркалом со светодиодной системой освещения.

梳妆台，备有柜门与抽屉；精致实用，是寝室中化妆专用的位置。备有柔和线条，展现新古典主义的品味，此梳妆台并整合了带Led灯照明的圆镜。





MOBILE TRUCCO | MAKE-UP CABINET DAME
STRUTTURA | STRUCTURE P.3 SUEDE 8085
PIANO | TOP CORTECCIA MARBLE
BORDO | FRAME MATT CHAMPAGNE GOLD
GAMBE TORNITE | LATHED LEGS MATT CHAMPAGNE GOLD

POUF | POUF TEO
RIVESTIMENTO PELLE | LEATHER COVER P.22 MONROVIA 01





Design by Giuseppe VIGANÓ_Y 827

Charlize

_make-up cabinet

Mobile da trucco ricercato ed elegante con specchio inclinabile, caratterizzato da leggerezza dei volumi e stile contemporaneo.

Elegant make-up table with tilting mirror, characterised by the light volumes and contemporary style.

Изысканный и элегантный туалетный столик с наклоняемым зеркалом, отличающийся легкостью объемов и современным стилем.

精致且优雅的梳妆台，镜子可调整倾斜角度，整体以轻盈的外观与当代风格展现特色。



MOBILE MAKE-UP | *MAKE-UP DESK CHARLIZE*
STRUTTURA | *STRUCTURE GLOSSY EBONY*
BASE | *BASE MATT SATINED BRONZE*
RIVESTIMENTO PELLE | *LEATHER COVER P.18 IGUANA DELUXE 01*

POUF | *POUF TEO*
RIVESTIMENTO PELLE | *LEATHER COVER CAT.1 STRETCH 609*





Design by Giuseppe VIGANÓ_Y 825

William _desk

Scrivania dalla grande eleganza e personalità, caratterizzato da leggerezza dei volumi e stile contemporaneo.

Elegant desk with striking personality, characterised by light volumes and contemporary style.

Элегантный секретер с яркой индивидуальностью, отличающийся легкостью объемов и современным стилем.

极优雅并展现个性的书桌，以轻盈的外观与当代风格展现特色

SCRITTOIO | WRITING DESK WILLIAM
STRUTTURA | STRUCTURE GLOSSY EBONY
BASE | BASE BRIGHT BLACK CHROME





COMPLEMENTI ZONA NOTE
NIGHT AREA ACCESSORIES

MODEL IV

Charme

Design by Giuseppe VIGANÓ_W 830

pg.58

Il letto è disponibile in due versioni:

1 - testata e pediera nella stessa conformazione con bottoni rivestiti in tinta unita o cristalli Swarovski.

2 - con il giroletto completamente imbottito senza bottoni.

La struttura è in legno ricoperta in poliuretano espanso ad alta densità. La base giroletto, separata dalla testata, è assemblata mediante **angolari di metallo** che consentono un semplice montaggio e permettono il posizionamento e l'altezza della rete, abbassandola dal bordo letto di cm 10 con regolazioni ogni cm 2, permettendo l'inserimento di qualsiasi tipologia di rete o modificare l'altezza del piano del materasso.

Nella base è possibile inserire:

- la rete fissa con doghe in legno,
- il **sommier a molle da incasso** a filo base,
- solo per la versione matrimoniale/King size, un pratico **vano contenitore** caratterizzato da due movimenti per portare il materasso in piano. Il fondo del contenitore è in legno laminato effetto seta.

Disponibile anche - solo per la versione senza pediera con bottoni - la **base sommier rivestita** in pelle a campionario.

Data la particolare lavorazione il rivestimento sia in pelle che tessuto non è sfoderabile.

Bed available in two versions:

1 - headboard and footrest in the same concept with buttons covered in plain colour or Swarovski crystals.

2 - with the bed base completely upholstered without buttons.

The frame is in wood covered in high density polyurethane foam. The bed has a base assembled with **metal corner angles** which allow easy set up and the possibility of regulating the height of the bedspring of 10 cm, 2 cm at a time (optional). This allows the bed to be used with any type of bedspring or mattress, and it also permits the height of the mattress level to be changed.

The bed base can hold:

- a fixed bedspring with wood staves,
- the **sommier spring base for bed bases** fitting flush with base,
- Only for the queen/king-sized model, a practical **storage container** with two mechanisms to bring the mattress base to a level position. The bottom of the container is in laminated wood with a silky surface finish.

Also available - only for the version without footboard with buttons - the **sommier base upholstered** in leather from the catalogue.

Given the special manufacturing process, fabric or leather upholstery is not removable.

Кровать производится в двух версиях:

1 - изголовье и изножье одинаковой формы с пуговицами с одноцветной обивкой или кристаллами Swarovski.

2 - с полностью мягкой рамой без пуговиц.

Каркас выполнен из дерева и покрыт пенополиуретаном высокой плотности.

Рама основания, отделенная от изголовья, оснащена **металлическими угловыми профилями**, обеспечивающими простоту монтажа и возможность регулировать высоту решетки, опуская ее на 10 см относительно края кровати с шагом 2 см. Это позволяет использовать решетку любого типа или изменять высоту поверхности матраса.

В основание можно помещать:

- стационарную решетку с деревянными рейками,
- **встраиваемое сомые на пружинах** на уровне основания,
- только для двуспальных версий и версии king-сайз удобный **контейнер**, оборудованный системой двойного перемещения для приведения матраса в горизонтальное положение.

Дно контейнера выполнено из ламинированной древесины с шелковистым эффектом.

Имеется также (только для версии без изножья с пуговицами) **основание-сомые с обивкой** из кожи по каталогу.

Ввиду особой обработки обивка как из кожи, так и из ткани является несъемной.

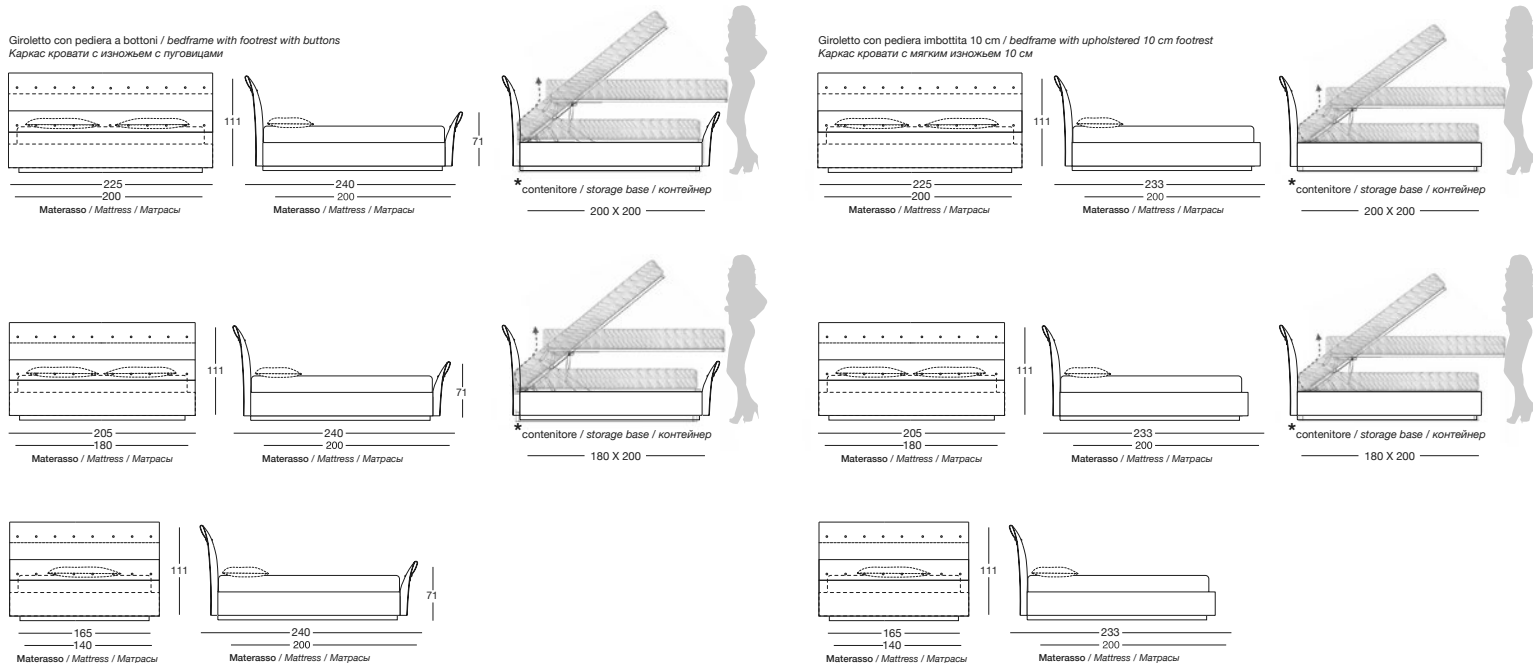

Struttura in legno ricoperta in poliuretano espanso a quote differenziate. La testata e la base sono caratterizzate da un rivestimento in pelle o tessuto, rifinite con bottoni a vista posizionati manualmente e singolarmente, nelle finiture: cromato lucido, nero opaco, oro chiaro lucido e oro anticato opaco oppure rivestiti in pelle e, quando possibile, in velluto.

La base giroletto può essere fornita anche liscia senza bottoni.

La base giroletto, separata dalla testata, è assemblata mediante **angolari di metallo** che consentono un semplice montaggio e permettono il posizionamento e l'altezza della rete, abbassandola dal bordo letto di cm 10 con regolazioni ogni cm 2, permettendo l'inserimento di qualsiasi tipologia di rete o modificare l'altezza del piano del materasso.

Nella base è possibile inserire:

- la rete fissa con doghe in legno,
- il **sommier a molle da incasso** a filo base,
- solo per la versione matrimoniale/King size, un pratico **vano contenitore** caratterizzato da due movimenti per portare il materasso in piano. Il fondo del contenitore è in legno laminato effetto seta.

Quando il letto viene posizionato contro una parete vi è la possibilità di rivestire il retro della testata in pelle con un velluto coordinato.

Data la particolare lavorazione il rivestimento non è sfoderabile.

Structure in wood covered in multi-thickness polyurethane foam. The headboard and base are fitted with leather or fabric upholstery, finished with visible buttons positioned manually and individually, in the finishes: bright chrome, matt black, bright light gold or matt antiqued gold, or covered in leather and, when possible, in velvet.

The bed base can also be supplied smooth and without buttons.

The bed base, divided from the headboard, is assembled with **metal corner angles** that also allow easy mounting and adjustment of bedspring height, to lower it 10 cm under the bed edge 2 cm at a time. This allows any type of bedspring to be used, and also permits the height of the mattress level to be changed.

The bed base can hold:

- a fixed bedspring with wood staves,
- the **sommier spring base for bed bases** fitting flush with base,
- Only for the queen/king-sized model, a practical **storage container** with two mechanisms to bring the mattress base to a level position.

The bottom of the container is in laminated wood with a silky surface finish.

When the bed is positioned against the wall, it is possible to cover the back of the leather headboard in a coordinated shade of velvet.

Given the particular assembly of the product, the upholstery is not removable.

Деревянный каркас, покрытый пенополиуретаном различной жесткости. Изголовье и основание имеют кожаную или текстильную обивку с декоративными пуговицами, устанавливаемыми вручную и по отдельности, со следующей отделкой: глянцевый хром, матовый черный, глянцевое светлое золото и матовое состаренное золото, - или с покрытием из кожи и, когда это возможно, из бархата.

Периметральная рама может предоставляться в гладком варианте без пуговиц.

Рама основания может предоставляться также в гладком варианте без пуговиц.

Рама основания, отделенная от изголовья, оснащена **металлическими угловыми профилями**, обеспечивающими простоту монтажа и возможность регулировать высоту решетки, опуская ее на 10 см относительно края кровати с шагом 2 см. Это позволяет использовать решетку любого типа или изменять высоту поверхности матраса.

В основание можно помещать:

- стационарную решетку с деревянными рейками,
- **встраиваемое сомье на пружинах** на уровне основания,
- только для двуспальных версий и версий king-сайз удобный **контейнер**, оборудованный системой двойного перемещения для приведения матраса в горизонтальное положение.

Дно контейнера выполнено из ламинированной древесины с шелковистым эффектом.

В случае установки кровати у стены задняя сторона кожаного изголовья может обтягиваться бархатом в тон.

Ввиду особой обработки обивка является несъемной.

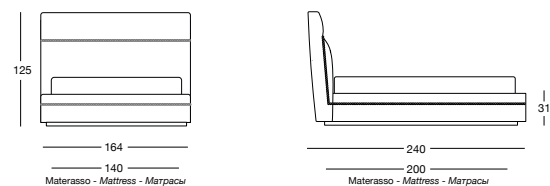
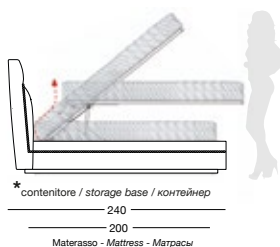
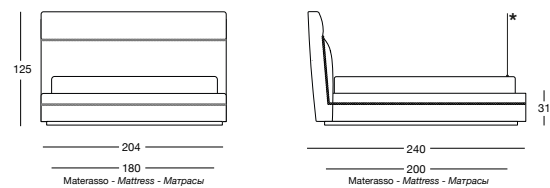
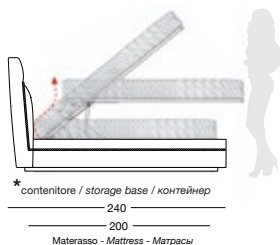
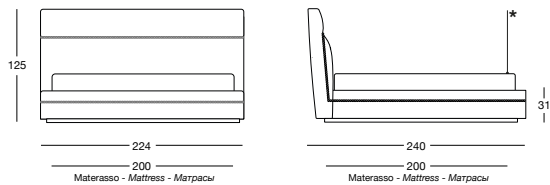

Elegant

Design by Giuseppe IASPARRA_Serie 342

Il sistema di Boiserie Elegant è caratterizzato da molteplici modularità che permettono di arredare l'ambiente attraverso le eleganti finiture e di rivestire pareti di living room e bedroom.

Le finiture dei pannelli sono in pelle P.3 Suede.

I profili terminali sono in alluminio:

- oro brillante,
- oro champagne brillante,
- platino opaco,
- bronzo satinato opaco,
- brillante,
- elettrocolore moro brillante,
- elettrocolore nero opaco.

L'elemento caratterizzante è il **vano centrale** che percorre linearmente la lunghezza della parete e impreziosisce il vano con eleganti inserti illuminati da luce LED diffusa. Le varianti sono polimeriche:

- inserto rivestito in pelle P.3 Cat. Suede effetto 3D con decoro "Diamond" o "Sequence" in rilievo,
- inserto in marmo a campionario,
- inserto in specchio sabbato decoro "Diamond" o "Sequence" retroilluminato dimmerabile,
- inserto in onice avorio retroilluminato dimmerabile.

The Boiserie Elegant System has many modular features that make it perfect for furnishing the home with elegant finishes and covering living room and bedroom walls.

Panels are finished in P.3 Suede leather.

End profiles are in aluminium:

- bright gold,
- bright Champagne gold,
- matt platinum,
- matt satined bronze,
- bright,
- bright electrocolour dark brown,
- matt electrocolour black.

The main feature is the **central compartment** that runs along the entire length of the wall and embellishes the compartment with elegant inserts illuminated with soft LED light. Variants come in many materials:

- insert covered in P.3 leather Cat. Suede with 3D effect with "Diamond" or "Sequence" decoration in relief,
- mirror insert with etched "Diamond" or "Sequence" decoration,
- insert in marble from the range,
- insert in backlit ivory onyx.

Система буазери Elegant отличается многочисленными модульными решениями, позволяющими украсить интерьер благодаря элегантным отделкам и декорировать стены гостиной и спальни. Панели имеют отделку из кожи P.3 Suede. Концевые профили выполнены из алюминия:

- глянцевое золото,
- глянцевое золото оттенка Шампанского,
- матовая платина,
- матовая сатинированная бронза,
- глянцевое,
- коричневый глянцевый (электроокраска),
- черный матовый (электроокраска).

Отличительным элементом является центральная ниша, которая линейно пересекает стену по длине, дополняясь элегантными вставками, освещенными рассеянным светодиодным светом. В вариантах сочетаются различные материалы:

- вставка с кожаной обивкой P.3 кат. Suede с эффектом 3D, с рельефным декором "Diamond" или "Sequence".
- вставка из зеркала, подвергнутого пескоструйной обработке, с декором "Diamond" или "Sequence".
- вставка из мрамора по каталогу,
- вставка из оникса цвета слоновой кости с подсветкой.

Moduli senza inserto / Modules without inserts / Модули без вставки

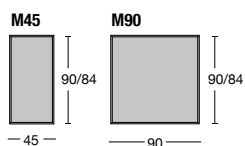

Moduli con inserto / Modules with inserts / Модули со вставкой

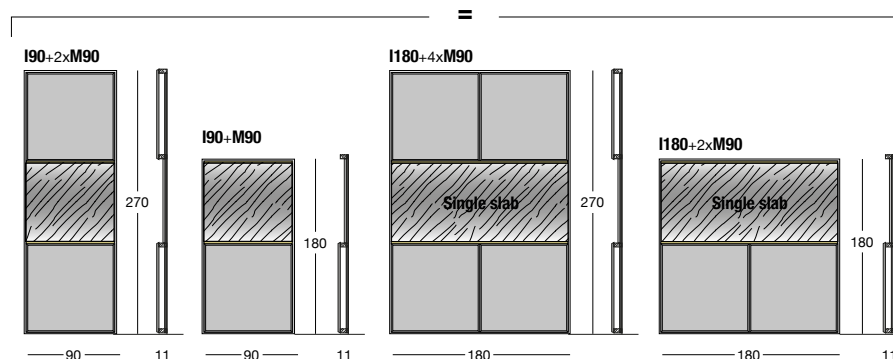
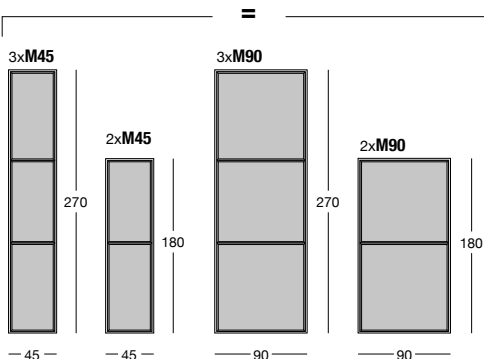
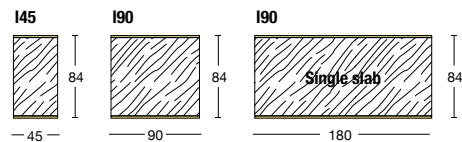

Moduli testata letto / Headboard unit / Модули изголовья кровати

Upholstered headboard

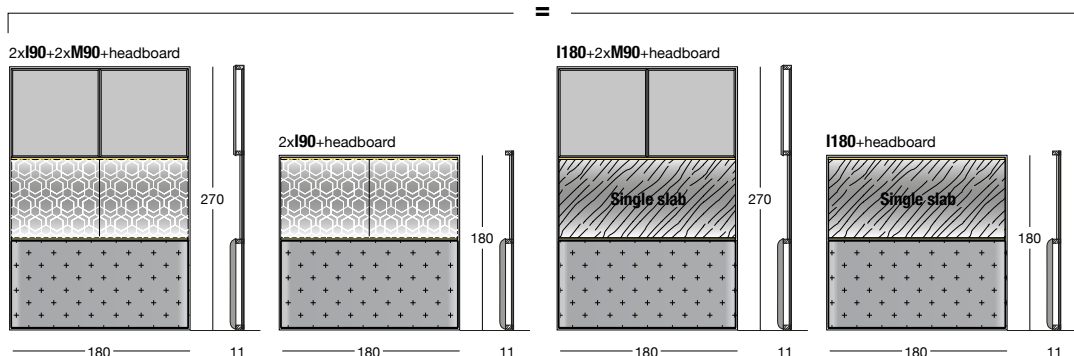
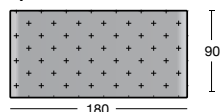

Con l'aggiunta del suo letto coordinato, la boiserie Elegant, riesce a vestire anche una camera da letto. Il letto si caratterizza per la testata, integrata nella sua boiserie, dando così continuità alla parete di fondo della stanza da letto. La testata è in legno ricoperta in poliuretano espanso a densità media con rivestimento fisso. Base giroletto in legno ricoperto in poliuretano espanso ad alta densità, con una cornice al centro in metallo cromato nelle finiture: oro chiaro lucido, oro Champagne opaco, cromo lucido, cromo nero lucido, bronzo satinato opaco.

La base giroletto, separata dalla testata, è assemblata mediante **angolari di metallo** che consentono un semplice montaggio e permettono il posizionamento e l'altezza della rete, abbassandola dal bordo letto di cm 10 con regolazioni ogni cm 2, permettendo l'inserimento di qualsiasi tipologia di rete o modificare l'altezza del piano del materasso.

Nella base è possibile inserire:

- la rete fissa con doghe in legno,
- il **sommier a molle da incasso** a filo base,
- solo per la versione matrimoniale/King size, un pratico **vano contenitore** caratterizzato da due movimenti per portare il materasso in piano. Il fondo del contenitore è in legno laminato effetto seta.

Data la particolare lavorazione il rivestimento non è sfoderabile.

When the coordinated bed is added, the Elegant boiserie wall panel can even furnish a bedroom. The bed has a headboard, integrated into the boiserie, gives continuity to the bedroom wall. The headboard is in wood covered in medium density polyurethane foam with fixed upholstery. Bed base in wood covered in high density polyurethane foam, with a cornice at the centre in chromed metal in the finish: bright light gold, matt Champagne gold, bright chrome, bright black chrome, and matt satin bronze. The bed base, divided from the headboard, is assembled with **metal corner angles** that also allow easy mounting and adjustment of bedspring height, to lower it 10 cm under the bed edge 2 cm at a time. This allows any type of bedspring to be used, and also permits the height of the mattress level to be changed.

The bed base can hold:

- a fixed bedspring with wood staves,
- the **sommier spring base for bed bases** fitting flush with base,
- Only for the queen/king-sized model, a practical **storage container** with two mechanisms to bring the mattress base to a level position.

The bottom of the container is in laminated wood with a silky surface finish.

Given the particular assembly of the product, the upholstery is not removable.

Буазери Elegant может дополняться кроватью, позволяя таким образом облачить даже спальню. Кровать отличает изголовье, утопленное в буазери, что придает стене спальни целостный характер. Изголовье выполнено из дерева и покрыто пенополиуретаном средней плотности с несъемной обивкой. Рама основания выполнена из дерева, покрытого пенополиуретаном высокой плотности, и имеет обрамление в центре из хромированного металла со следующей отделкой: глянцевое светлое золото, матовое золото оттенка Шампанского, глянцевый хром, глянцевый черный хром, матовая сатинированная бронза.

Рама основания, отделенная от изголовья, оснащена **металлическими угловыми профилями**, обеспечивающими простоту монтажа и возможность регулировать высоту решетки, опуская ее на 10 см относительно края кровати с шагом 2 см. Это позволяет использовать решетку любого типа или изменять высоту поверхности матраса.

В основание можно помещать:

- стационарную решетку с деревянными рейками,
- **встраиваемое соме на пружинах** на уровне основания,
- только для двухспальных версий и версий king-сайз удобный **контейнер**, оборудованный системой двойного перемещения для приведения матраса в горизонтальное положение.

Дно **контейнера** выполнено из ламинированной древесины с шелковистым эффектом.

Ввиду особой обработки обивка является несъемной.

EXAMPLE

Composizione angolare soggiorno / Corner living room composition / Угловая композиция для гостиной

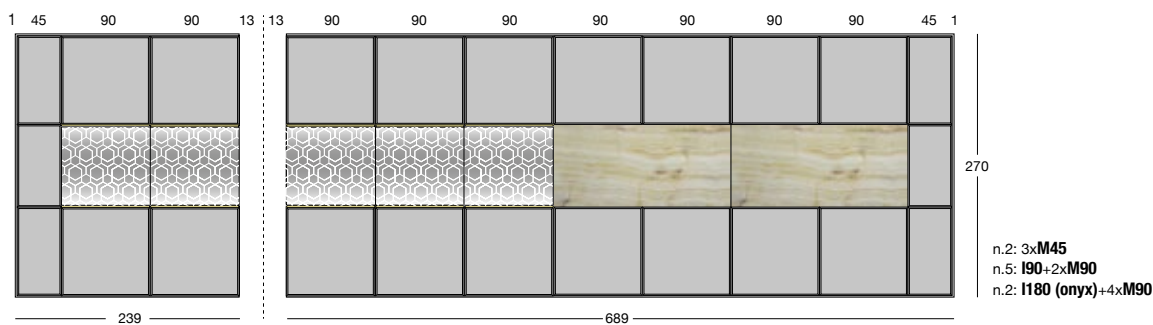

EXAMPLE

Composizione lineare / Linear composition / Композиция линейный

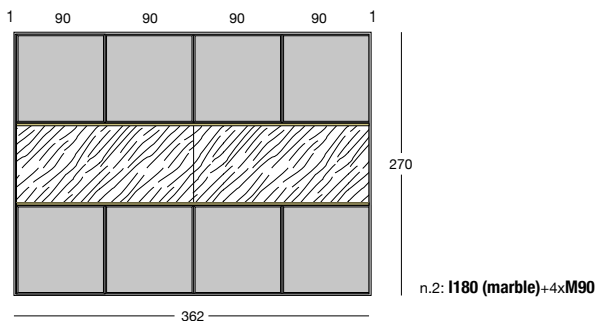

EXAMPLE

Composizione con letto / Bedroom composition / Композиция для спальни

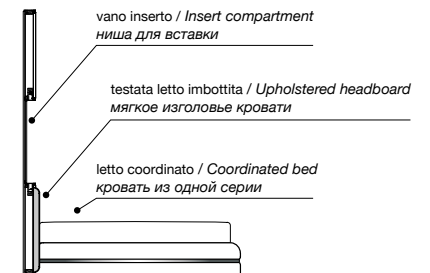
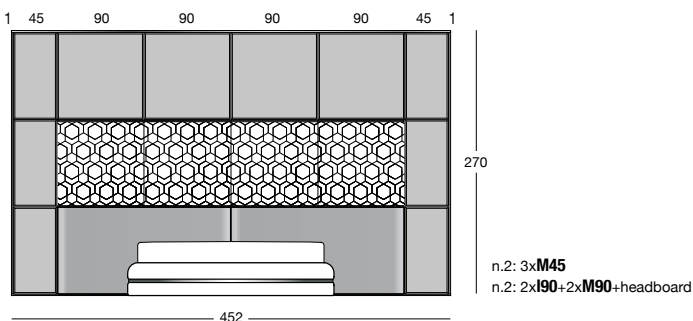

EXAMPLE

Composizione con letto / Bedroom composition / Композиция для спальни

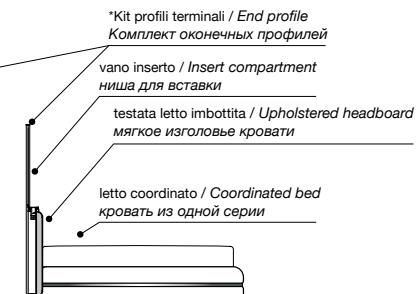
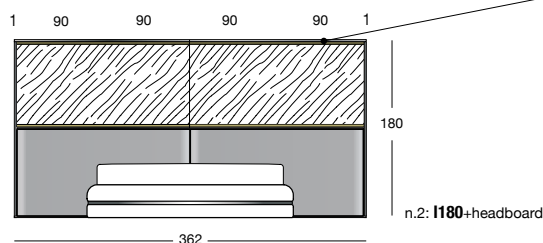

Grace

Design by Giuseppe VIGANÓ_W 825

pg.62

Letto con testata in legno ricoperta in poliuretano espanso ad alta densità. Rivestimento della testata con lavorazione artigianale "Capitonné" con i bottoni in tinta unita o in alternativa con cristalli "Swarovski".

Base giroletto in legno ricoperta in poliuretano espanso ad alta densità. La base giroletto, separata dalla testata, è predisposta con **angolari in La base giroletto**, separata dalla testata, è assemblata mediante **angolari di metallo** che consentono un semplice montaggio e permettono il posizionamento e l'altezza della rete, abbassandola dal bordo letto di cm 10 con regolazioni ogni cm 2, permettendo l'inserimento di qualsiasi tipologia di rete o modificare l'altezza del piano del materasso.

Nella base è possibile inserire:

- la rete fissa con doghe in legno,
- il **sommier a molle da incasso** a filo base,
- solo per la versione matrimoniale/King size, un pratico **vano contenitore** caratterizzato da due movimenti per portare il materasso in piano. Il fondo del contenitore è in legno laminato effetto seta.

Disponibile anche la **base sommier rivestita** in pelle, tessuto o velluto a campionario.

Possibilità di rivestire il retro della testata in pelle con lo schienale in velluto coordinato.

Data la particolare lavorazione, il rivestimento, sia in pelle che tessuto, non è sfoderabile.

Headboard in wood covered in high density polyurethane foam. The headboard is finished with handcrafted "Capitonné" tufted upholstery with plain coloured buttons or Swarovski crystal buttons.

Bed base in wood covered in high density polyurethane foam.

The bed base, divided from the headboard, is assembled with **metal corner angles** that also allow easy mounting and adjustment of bedspring height, to lower it 10 cm under the bed edge 2 cm at a time. This allows any type of bedspring to be used, and also permits the height of the mattress level to be changed.

The bed base can hold:

- a fixed bedspring with wood staves,
- the **sommier spring base for bed bases** fitting flush with base,
- Only for the queen/king-sized model, a practical **storage container** with two mechanisms to bring the mattress base to a level position.

The bottom of the container is in laminated wood with a silky surface finish. Also available, a **sommier base covered** in leather, fabric or velvet from the range.

Option to cover the back of the headboard in leather with the back panel in coordinated velvet.

Given the special manufacturing process, fabric or leather upholstery is not removable.

Кровать с деревянным изголовьем, покрытым пенополиуретаном высокой плотности.

Обивка изголовья имеет отделку капитоне с одноцветными пуговицами или с кристаллами Swarovski.

Деревянная рама основания покрыта пенополиуретаном высокой плотности.

Рама основания, отделенная от изголовья, оснащена **металлическими угловыми профилями**, обеспечивающими простоту монтажа и возможность регулировать высоту решетки, опуская ее на 10 см относительно края кровати с шагом 2 см. Это позволяет использовать решетку любого типа или изменять высоту поверхности матраса.

В основание можно помещать:

- стационарную решетку с деревянными рейками,
- **встраиваемое сомье на пружинах** на уровне основания,
- только для двуспальных версий и версий кинг-сайз удобный **контейнер**, оборудованный системой двойного перемещения для приведения матраса в горизонтальное положение.

Дно контейнера выполнено из ламинированной древесины с шелковистым эффектом.

Имеется также **основание-сомье с обивкой** из кожи, ткани или бархата по каталогу.

Задняя часть изголовья может быть обтянута кожей, а спинка бархатом в тон.

Ввиду особой обработки обивка как из кожи, так и из ткани является несъемной.

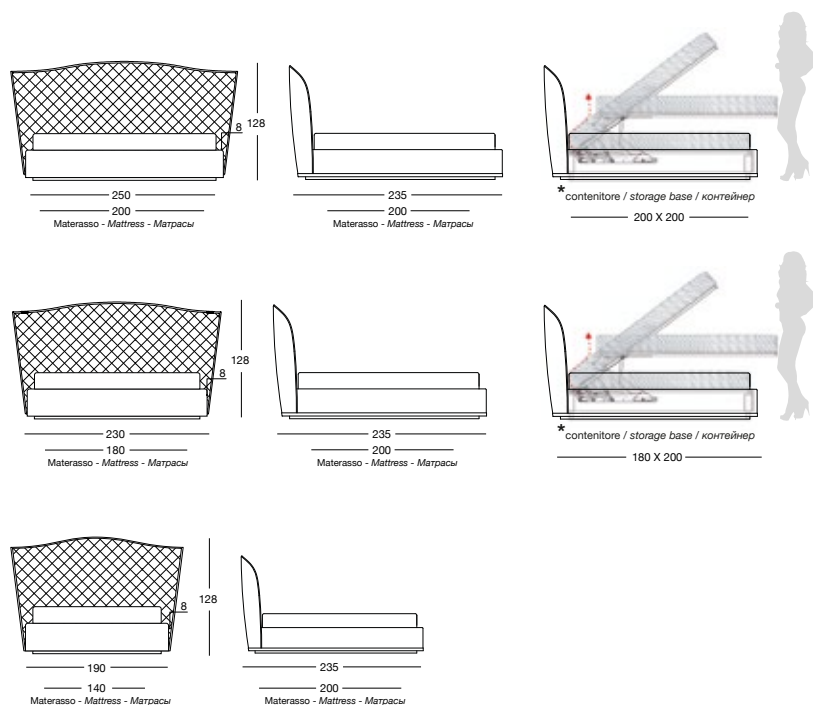

Helmut

Design by Giuseppe VIGANÓ_W 820

pg.42

Letto con testata in legno ricoperta in poliuretano espanso ad alta densità. Il rivestimento della testata è trapuntato a rombo. Il retro è senza trapuntatura e, nella versione rivestita in pelle, è in velluto in tinta.

Le borchie della struttura sono in metallo nelle finiture: nero, cromato lucido, oro, oro anticato o rivestite in tinta unita.

Base giroletto in legno ricoperta in poliuretano espanso ad alta densità. La base giroletto, separata dalla testata, è assemblata mediante **angolari di metallo** che consentono un semplice montaggio e permettono il posizionamento e l'altezza della rete, abbassandola dal bordo letto di cm 10 con regolazioni ogni cm 2, permettendo l'inserimento di qualsiasi tipologia di rete o modificare l'altezza del piano del materasso.

Nella base è possibile inserire:

- la rete fissa con doghe in legno,
- il **sommier a molle da incasso** a filo base,
- solo per la versione matrimoniale/King size, un pratico **vano contenitore** caratterizzato da due movimenti per portare il materasso in piano. Il fondo del contenitore è in legno laminato effetto seta.

Disponibile anche la **base sommier rivestita** in pelle, tessuto o velluto a campionario.

Data la particolare lavorazione, il rivestimento, sia in pelle che tessuto, non è sfoderabile.

Headboard in wood covered in high density polyurethane foam. The headboard cover is quilted with a diamond-shaped pattern. The back is not quilted, and the back of the leather covered model is in matching velvet. The studs on the frame are in metal in the finishes black, polished chrome, gold, antiqued gold, or covered in a plain colour.

Bed base in wood covered in high density polyurethane foam. The bed base, divided from the headboard, is assembled with **metal corner angles** that also allow easy mounting and adjustment of bedspring height, to lower it 10 cm under the bed edge 2 cm at a time. This allows any type of bedspring to be used, and also permits the height of the mattress level to be changed.

The bed base can hold:

- a fixed bedspring with wood staves,
- the **sommier spring base for bed bases** fitting flush with base,
- Only for the queen/king-sized model, a practical **storage container** with two mechanisms to bring the mattress base to a level position.

The bottom of the container is in laminated wood with a silky surface finish. Also available, a **sommier base covered** in leather, fabric or velvet from the range.

Given the special manufacturing process, fabric or leather upholstery is not removable.

Деревянное изголовье покрыто вспененным полиуретаном высокой плотности. Обивка изголовья декорирована прошивкой в виде ромба. Обивка задней стороны не имеет прошивки. В версии с кожаной обивкой задняя сторона обтянута бархатом в тон.

Заклепки каркаса изготовлены из металла и имеют следующую отделку: черный, гляцевый хром, золото, старинное золото - или одноцветную обивку.

Деревянная рама основания покрыта пенополиуретаном высокой плотности.

Рама основания, отделенная от изголовья, оснащена **металлическими угловыми профилями**, обеспечивающими простоту монтажа и возможность регулировать высоту решетки, опуская ее на 10 см относительно края кровати с шагом 2 см. Это позволяет использовать решетку любого типа или изменять высоту поверхности матраса.

В основание можно помещать:

- стационарную решетку с деревянными рейками,
- **встраиваемое сомье на пружинах** на уровне основания,
- только для двуспальных версий и версий king-сайз удобный **контейнер**, оборудованный системой двойного перемещения для приведения матраса в горизонтальное положение.

Дно контейнера выполнено из ламинированной древесины с шелковистым эффектом.

Имеется также **основание-сомье с обивкой** из кожи, ткани или бархата по каталогу.

Ввиду особой обработки обивка как из кожи, так и из ткани несъемная.

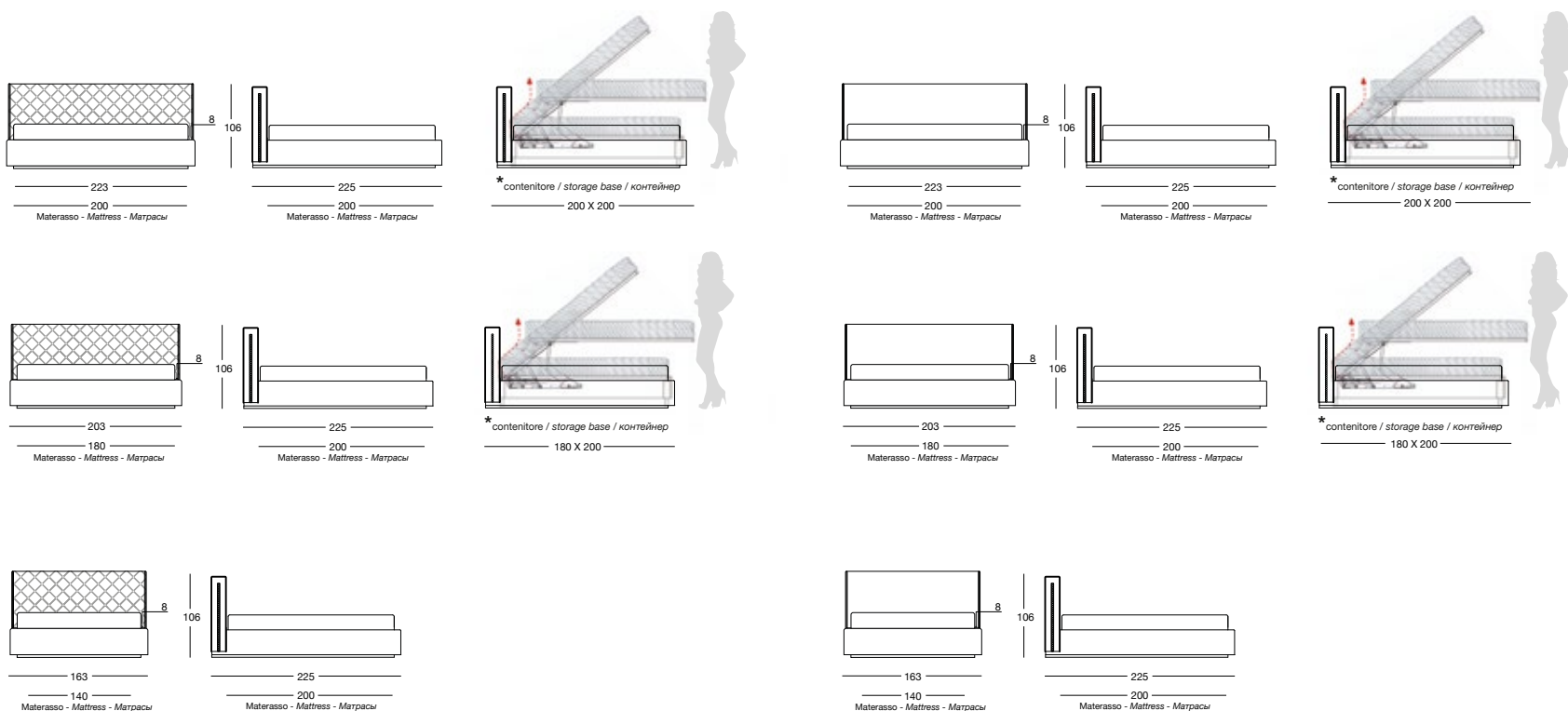

Heron

Design by Giuseppe VIGANÓ_W 805

pg.52

Testata in multistrato di faggio ricoperta in poliuretano espanso a quote differenziate.

Base giroletto, in multistrato di faggio, ricoperta in poliuretano espanso ad alta densità.

La base giroletto, separata dalla testata, è assemblata mediante **angolari di metallo** che consentono un semplice montaggio e permettono il posizionamento e l'altezza della rete, abbassandola dal bordo letto di cm 10 con regolazioni ogni cm 2, permettendo l'inserimento di qualsiasi tipologia di rete o modificare l'altezza del piano del materasso.

Nella base è possibile inserire:

- la rete fissa con doghe in legno,
- il **sommier a molle da incasso** a filo base,
- solo per la versione matrimoniale/King size, un pratico **vano contenitore** caratterizzato da due movimenti per portare il materasso in piano. Il fondo del contenitore è in legno laminato effetto seta.

Disponibile anche la **base sommier rivestita** in pelle, tessuto o velluto a campionario.

Possibilità di rivestire solo il retro dello schienale in velluto coordinato al colore delle pelle.

I rivestimenti in pelle e tessuto, per la sua particolare lavorazione, non sono sfoderabili.

Bed head in beech multilayer, covered with polyurethane foam in different thicknesses.

Bed structure in beech multilayer, covered with high-density polyurethane foam.

The bed base, divided from the headboard, is assembled with **metal corner angles** that also allow easy mounting and adjustment of bedspring height, to lower it 10 cm under the bed edge 2 cm at a time. This allows any type of bedspring to be used, and also permits the height of the mattress level to be changed.

The bed base can hold:

- a fixed bedspring with wood staves,
- the **sommier spring base for bed bases** fitting flush with base,
- Only for the queen/king-sized model, a practical **storage container** with two mechanisms to bring the mattress base to a level position.

The bottom of the container is in laminated wood with a silky surface finish. Also available, a **sommier base covered** in leather, fabric or velvet from the range.

Option to cover only the back of the back panel in velvet, colour coordinated with the leather.

Given the special manufacturing process, both the fabric and leather upholstery are not removable.

Изголовье из многослойного бука, покрыто вспененным полиуретаном различной толщины.

Основание периметра из многослойного бука, покрыто вспененным полиуретаном высокой плотности.

Рама основания из многослойного бука, покрыта пенополиуретаном высокой плотности.

Рама основания, отделенная от изголовья, оснащена **металлическими угловыми профилями**, обеспечивающими простоту монтажа и возможность регулировать высоту решетки, опуская ее на 10 см относительно края кровати с шагом 2 см. Это позволяет использовать решетку любого типа или изменять высоту поверхности матраса.

В основание можно помещать:

- стационарную решетку с деревянными рейками,
- **встраиваемое сомье на пружинах** на уровне основания,
- только для двухспальных версий и версии king-сайз удобный **контейнер**, оборудованный системой двойного перемещения для приведения матраса в горизонтальное положение.

Дно контейнера выполнено из ламинированной древесины с шелковистым эффектом.

Имеется также **основание-сомье с обивкой** из кожи, ткани или бархата по каталогу.

Возможность отделки только задней стороны спинки бархатом в соответствии с цветом кожи.

Ввиду особой обработки обивка из ткани и кожи несъемная.

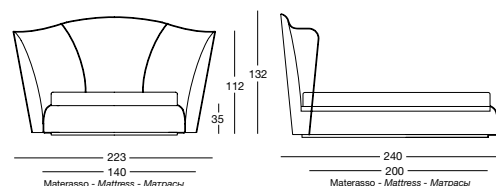
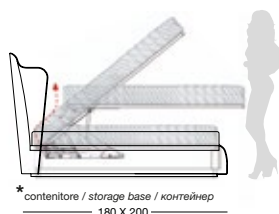
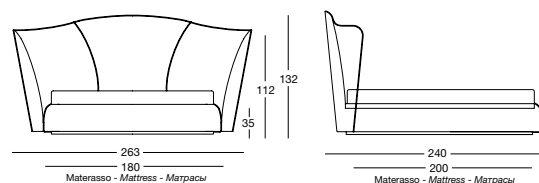
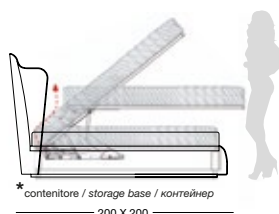
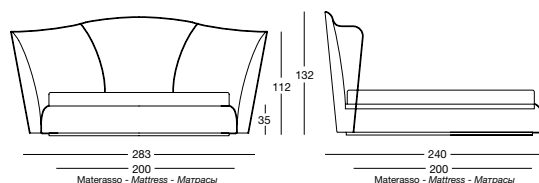

Kubrick

Design by Giuseppe VIGANÓ_W 835

pg.28

Struttura in legno ricoperta in poliuretano espanso a doppia densità, rigida sulla struttura, media nella testata. La base giroletto, separata dalla testata, è assemblata mediante **angolari di metallo** che consentono un semplice montaggio e permettono il posizionamento e l'altezza della rete, abbassandola dal bordo letto di cm 10 con regolazioni ogni cm 2, permettendo l'inserimento di qualsiasi tipologia di rete o modificare l'altezza del piano del materasso.

Il basamento è in metallo verniciato a polvere, nei colori bronzo o nero.

Nella base è possibile inserire:

- la rete fissa con doghe in legno,
- il **sommier a molle da incasso** a filo base,
- solo per la versione matrimoniale/King size, un pratico **vano contenitore** caratterizzato da due movimenti per portare il materasso in piano. Il fondo del contenitore è in legno laminato effetto seta.

È possibile rivestire il retro della testata in pelle con un velluto coordinato.

Data la particolare lavorazione il rivestimento non è sfoderabile

Wood structure covered in double density polyurethane foam, firm on the structure, medium density near the headboard. The platform base, divided from the headboard, is assembled with **metal corner pieces** that also allow easy mounting and adjustment of bedspring height, to lower it 10 cm under the bed edge 2 cm at a time. This allows any type of bedspring to be used, and also permits the height of the mattress level to be changed.

The base is in powder coated metal in the colours bronze or black.

The base can accommodate:

- a fixed bedspring with wood staves,
- the sommier spring base for bed bases fitting flush with base,
- Only for the queen/king-sized model, a practical **storage container** with two mechanisms to bring the mattress base to a level position. The bottom of the container is in laminated wood with a silky surface finish. The back of the leather headboard can be covered in coordinated velvet. Given the particular assembly of the product, the upholstery is NOT removable.

Деревянный каркас покрыт пенополиуретаном двойной плотности, жестким на каркасе и средним в изголовье. Рама основания, отделенная от изголовья, оснащена **металлическими угловыми профилями**, обеспечивающими простоту монтажа и возможность регулировать высоту решетки, опуская ее на 10 см относительно края кровати с шагом 2 см. Это позволяет использовать решетку любого типа или изменять высоту поверхности матраса.

Металлическое основание окрашено порошковой краской бронзового или черного цвета.

В основание можно помещать:

- стационарную решетку с деревянными рейками,
- **встраиваемое софы на пружинах** на уровне основания,
- только для двуспальных версий и версий king-сайз удобный **контейнер**, оборудованный системой двойного перемещения для приведения матраса в горизонтальное положение.

Дно контейнера выполнено из ламинированной древесины с шелковистым эффектом.

Задняя сторона кожаного изголовья может быть покрыта бархатом в тон.

Ввиду особой обработки обивка является несъемной.

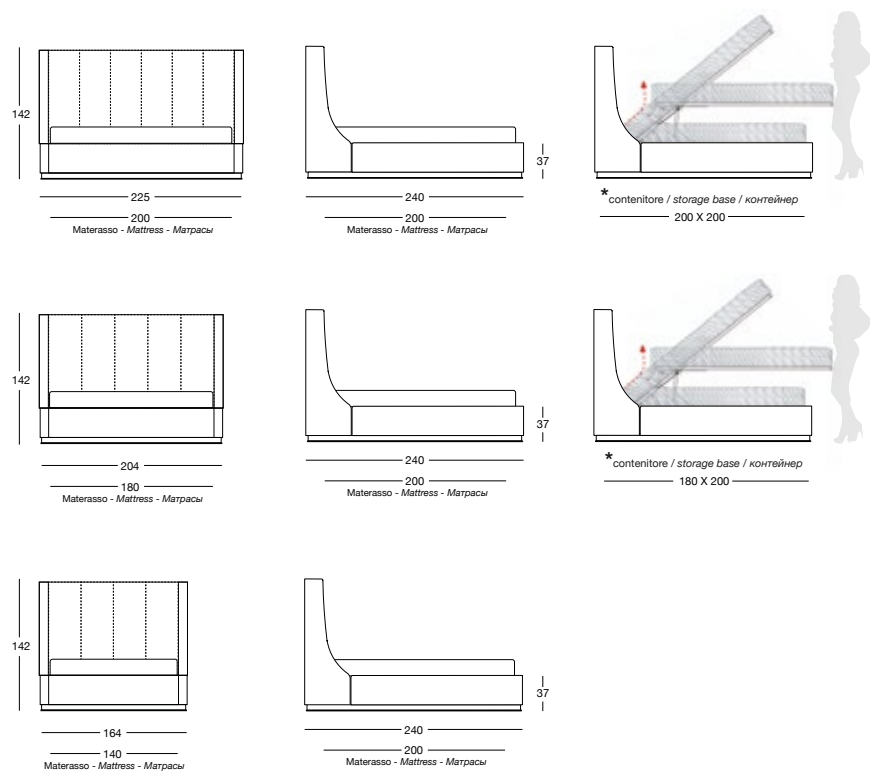

Must

Design by Giuseppe VIGANÓ_W 800

pg.66

Testata in legno ricoperta in poliuretano espanso a quote differenziate. Rivestimento testata in pelle o tessuto accoppiato con Dacron ed assemblata con finitura "Capitoné", con bottoni rivestiti nello stesso materiale del rivestimento o, in alternativa, con cristalli "Swarovski". Data la particolare lavorazione della testata, il rivestimento, sia in pelle che in tessuto, non è sfoderabile. Base giroletto, in multistrato di faggio, ricoperta in poliuretano espanso ad alta densità. Il rivestimento della base in tessuto è sfoderabile senza bottoni. La base giroletto, separata dalla testata, è assemblata mediante **angolari di metallo** che consentono un semplice montaggio e permettono il posizionamento e l'altezza della rete, abbassandola dal bordo letto di cm 10 con regolazioni ogni cm 2, permettendo l'inserimento di qualsiasi tipologia di rete o modificare l'altezza del piano del materasso.

Nella base è possibile inserire:

- la rete fissa con doghe in legno,
- il **sommier a molle da incasso** a filo base,
- solo per la versione matrimoniale/King size, un pratico **vano contenitore** caratterizzato da due movimenti per portare il materasso in piano. Il fondo del contenitore è in legno laminato effetto seta.

Disponibile anche la **base sommier rivestita** in pelle, tessuto o velluto a campionario.

Possibilità di rivestire solo il retro dello schienale in velluto non trapuntato coordinato al colore delle pelle.

Headboard in wood covered in multi-thickness polyurethane foam. Upholstered in leather or fabric bonded with Dacron and assembled with "Capitoné" handcrafted technique, with plain coloured buttons or "Swarovski" crystal buttons. Given the special manufacturing process of the headboard, fabric or leather upholstery is NOT removable. Bed platform base, in beech multilayer wood, covered in high density polyurethane foam. The fabric upholstery of the base is removable without buttons. The platform base, divided from the headboard, is assembled with **metal corner pieces** that also allow easy mounting and adjustment of bedspring height, to lower it 10 cm under the bed edge 2 cm at a time. This allows any type of bedspring to be used, and also permits the height of the mattress level to be changed.

The base can accommodate:

- a fixed bedspring with wood staves,
- the **sommier spring base for bed bases** fitting flush with base,
- Only for the queen/king-sized model, a practical **storage container** with two mechanisms to bring the mattress base to a level position. The bottom of the container is in laminated wood with a silky surface finish. Also available, the sommier base upholstered in leather, fabric or velvet from the range.

It is possible to have only the back of the backrest covered in velvet, without quilting, coordinated with the colour of the leather.

Деревянное изголовье, покрыто вспененным полиуретаном различной толщины. Обивка изголовья из кожи или ткани в сочетании с материалом Дакрон и в сборке с отделкой капитоне, с пуговицами, обтянутыми таким же материалом, как и обивка, или с кристаллами «Swarovski» в качестве альтернативы.

Ввиду особой формы изголовья обивка как из кожи, так и из ткани несъемная.

Рама основания из многослойного бука, покрыта пенополиуретаном высокой плотности. Обивка основания из ткани съемная без пуговиц. Рама основания, отделенная от изголовья, оснащена **металлическими угловыми профилями**, обеспечивающими простоту монтажа и возможность регулировать высоту решетки, опуская ее на 10 см относительно края кровати с шагом 2 см. Это позволяет использовать решетку любого типа или изменять высоту поверхности матраса.

В основание можно помещать:

- стационарную решетку с деревянными рейками,
- **встраиваемое соме на пружинах** на уровне основания,
- только для двухспальных версий и версии king-сайз удобный **контейнер**, оборудованный системой двойного перемещения для приведения матраса в горизонтальное положение.

Дно контейнера выполнено из ламинированной древесины с шелковистым эффектом.

Имеется также **основание-соме с обивкой** из кожи, ткани или бархата по каталогу.

Возможность отделки только задней стороны спинки бархатом без простежки в соответствии с цветом кожи.

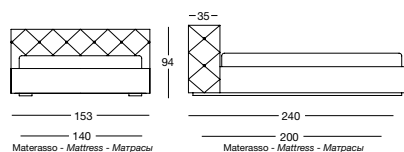
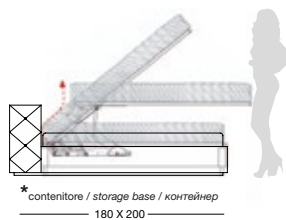
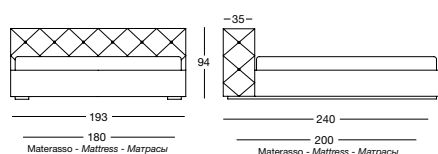
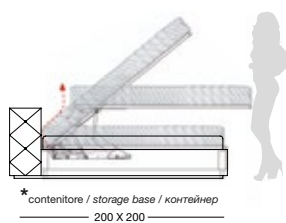
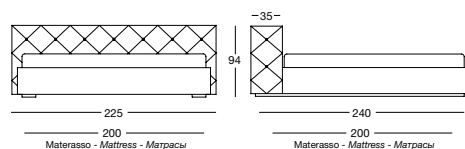

Napoleon

Design by Giuseppe VIGANÓ_W 810

pg.46

Struttura in multistrato di faggio ricoperta in poliuretano espanso a quote differenziate. La cornice perimetrale è realizzata a mano, in abbinamento al rivestimento, o nei diversi materiali del campionario.

Lo schienale ha una finitura "Capitonné" con bottoni in tinta unita o in alternativa in cristalli "Swarovski".

La base giroletto, separata dalla testata, è assemblata mediante **angolari di metallo** che consentono un semplice montaggio e permettono il posizionamento e l'altezza della rete, abbassandola dal bordo letto di cm 10 con regolazioni ogni cm 2, permettendo l'inserimento di qualsiasi tipologia di rete o modificare l'altezza del piano del materasso.

Nella base è possibile inserire:

- la rete fissa con doghe in legno,
- il **sommier a molle da incasso** a filo base,
- solo per la versione matrimoniale/King size, un pratico **vano contenitore** caratterizzato da due movimenti per portare il materasso in piano. Il fondo del contenitore è in legno laminato effetto seta.

Data la particolare lavorazione, i rivestimenti, sia in pelle che in tessuto, non sono sfoderabili. Possibilità di rivestire solo il retro dello schienale in velluto non trapuntato coordinato al colore delle pelle.

Frame in beech plywood, covered in multi-thickness polyurethane foam. The perimeter border is finished by hand, to match the upholstery or in different materials available in the sample selection. The backrest has a "Capitonné" pattern, with buttons in plain colour or with Swarovski crystals.

The platform base, divided from the headboard, is assembled with **metal corner pieces** that also allow easy mounting and adjustment of bed-spring height, to lower it 10 cm under the bed edge 2 cm at a time. This allows any type of bed-spring to be used, and also permits the height of the mattress level to be changed.

The base can accommodate:

- a fixed bed-spring with wood staves,
- the **sommier spring base for bed bases** fitting flush with base,
- Only for the queen/king-sized model, a practical **storage container** with two mechanisms to bring the mattress base to a level position. The bottom of the container is in laminated wood with a silky surface finish. Given the special manufacturing process of the headboard, fabric or leather upholstery is NOT removable. It is possible to have only the back of the backrest covered in velvet, without quilting, coordinated with the colour of the leather.

Каркас из многослойного бука, покрыт вспененным полиуретаном различной жесткости. Рама по периметру изготовлена вручную и сочетается с обивкой дивана или покрывается различными материалами согласно набору образцов. Спинка имеет отделку капитоне с одноцветными пуговицами или с кристаллами «Swarovski». Рама основания, отделенная от изголовья, оснащена **металлическими угловыми профилями**, обеспечивающими простоту монтажа и возможность регулировать высоту решетки, опуская ее на 10 см относительно края кровати с шагом 2 см. Это позволяет использовать решетку любого типа или изменять высоту поверхности матраса.

В основание можно помещать:

- стационарную решетку с деревянными рейками,
- **встраиваемое сомье на пружинах** на уровне основания,
- только для двухспальных версий и версий king-сайз удобный **контейнер**, оборудованный системой двойного перемещения для приведения матраса в горизонтальное положение.

Дно контейнера выполнено из ламинированной древесины с шелковистым эффектом.

Ввиду особой обработки обивка как из кожи, так и из ткани несъемная. Возможна обивка только задней стороны спинки бархатом без прошивки, сочетающимся по цвету с кожей.

Pediera imbottita 20 cm / Upholstered footrest 20 cm / Мягкое изножье 20 см

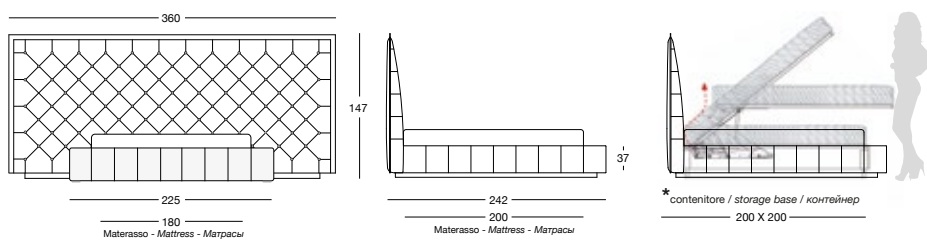
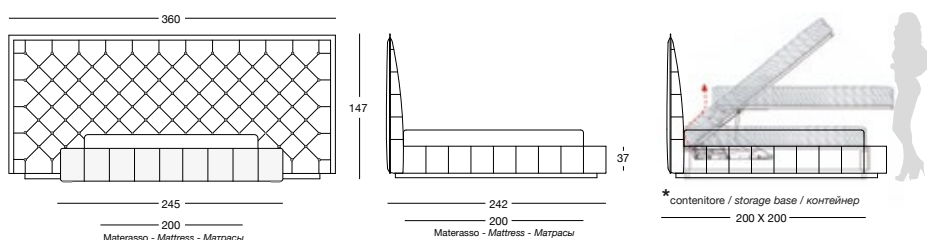

Pediera imbottita 10 cm / Upholstered footrest 10 cm / Мягкое изножье 10 см

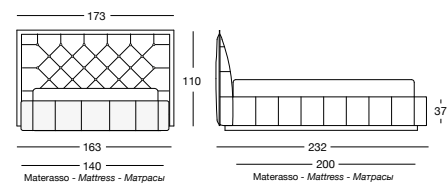
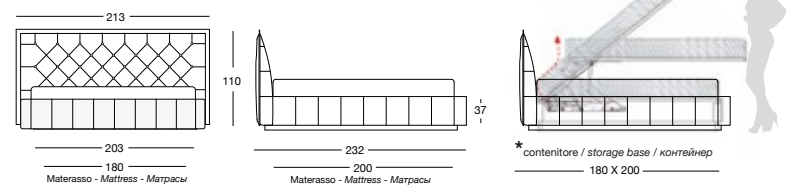
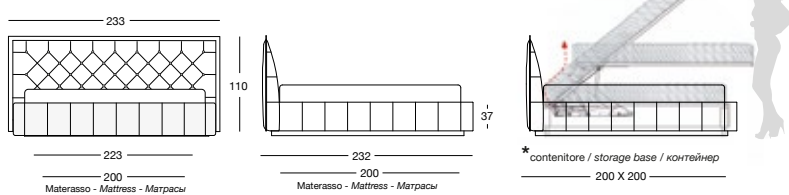

Pediera contenitore / Footrest storage container / Изножье-контейнер

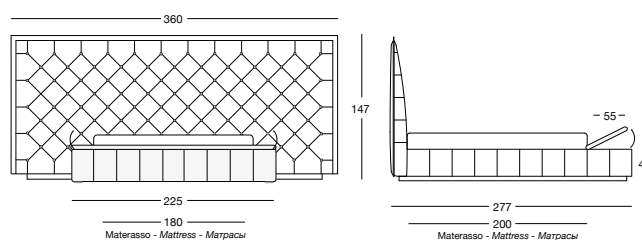
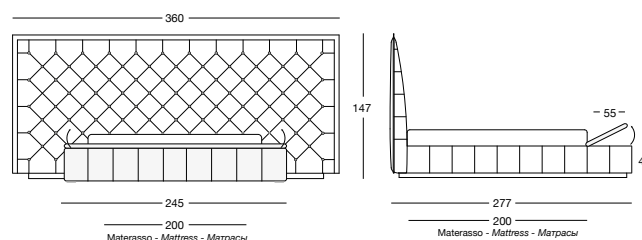

Panca contenitore / Bench with storage space / Скамья-контейнер

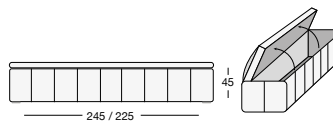

Yume

Design by Margherita FANTI_W 815

pg.18

Struttura in legno ricoperta in poliuretano espanso a quote differenziate. La testata e la base sono separate mediante un comodo aggancio per facilitare il trasporto ed il montaggio.

Nella base è possibile inserire la rete fissa con doghe in legno.

Data la particolare lavorazione della struttura l'altezza della rete non è regolabile e non è possibile l'inserimento del vano contenitore.

Anello di finitura alla base del letto in metallo, nelle finiture:

- oro chiaro lucido,
- oro Champagne opaco,
- cromato lucido,
- cromo nero lucido,
- bronzo satinato opaco,
- oro rosa lucido,
- oro rosa opaco.

Possibilità di rivestire solo il retro dello schienale in velluto coordinato al colore delle pelle.

Il rivestimento in pelle e tessuto non è sfoderabile.

Frame in wood covered in multi-thickness polyurethane foam.

The headboard and base are separated with a convenient hook fastening to make transportation and assembly easier.

The bed base can hold:

- a fixed bedspring with wood staves.

Given the particular manufacturing process, the springs height is not adjustable and this product cannot accommodate the storage compartment. Metal finishing ring on the base available in the finishes:

- bright light gold
- matt Champagne gold
- bright chrome
- bright black chrome
- matt satin bronze
- bright pink gold
- matt ping gold

It is possible to have only the back of the backrest covered in velvet coordinated with the colour of the leather.

Leather and fabric upholstery is not removable.

Деревянный каркас покрыт пенополиуретаном различной жесткости.

Изголовье и основание отделены друг от друга посредством удобной соединительной системы, облегчающей транспортировку и монтаж.

В основание можно помещать:

- стационарную решетку с деревянными рейками.

Ввиду особой обработки каркаса высота решетки не регулируется, и установка **контейнера** невозможна.

Отделочное кольцо в основании кровати изготовлено из металла и имеет следующую отделку:

- глянцевое светлое золото,
- матовое золото оттенка Шампанского,
- глянцевый хром,
- глянцевый черный хром,
- матовая сатинированная бронза,
- глянцевое розовое золото,
- матовое розовое золото.

Возможна обивка только задней стороны спинки бархатом в тон кожи.

Обивка из кожи и ткани является несъемной.

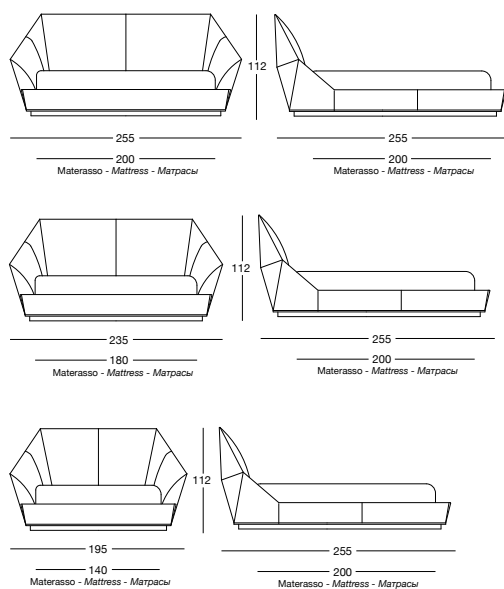

Amanda

Design by Giuseppe IASPARRA_X430

pg.86

Panca con la seduta in poliuretano espanso a densità media, rivestita con decoro trapuntato o liscia, nei colori di campionario.

Il rivestimento non è sfoderabile.

Base lavorata in metallo rettificato tagliato con laser a decoro "Sequence" e calandrato.

Finitura struttura:

- oro chiaro lucido,
- oro Champagne opaco,
- cromato lucido,
- cromo nero lucido,
- bronzo satinato opaco,
- oro rosa lucido,
- oro rosa opaco.

Bench with seat in medium density polyurethane foam with quilted or smooth decoration, in range colours.

Non-removable upholstery.

Base in calendared laser-cut ground metal with "Sequence" decoration.

Frame finish:

- bright light gold,
- matt Champagne gold,
- bright chrome,
- bright black chrome,
- matt satin bronze,
- bright pink gold,
- matt pink gold.

Скамья с сиденьем из вспененного полиуретана средней плотности, имеет стеганую или гладкую обивку в цветовой гамме по каталогу.

Обивка является несъемной.

Основание из шлифованного металла с вырезанным лазером декором "Sequence" и гнутого.

Отделка каркаса:

- глянцевое светлое золото,
- матовое золото оттенка Шампанского,
- глянцевый хром,
- глянцевый черный хром,
- матовая сатинированная бронза,
- глянцевое розовое золото,
- матовое розовое золото.

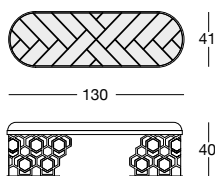

Elliott *bench*

Design by Giuseppe VIGANÓ_X432

pg.92

Panca con la seduta in poliuretano espanso a densità media. Il rivestimento non è sfoderabile, rifinita con bottoni a vista posizionati manualmente e singolarmente, nelle finiture: cromato lucido, nero opaco, oro chiaro lucido e oro anticato opaco oppure rivestiti in pelle e, quando possibile, in velluto.

Gambe e struttura rivestiti in pelle, velluto o cashmere Loro Piana Interiors a campionario oppure in legno nelle essenze:

- laccato lucido colori a campionario,
- Ebano lucido/opaco,
- Noce Canaletto lucido/opaco,
- Sucupira Luxury lucido/opaco.

Il bordino della base è in metallo nelle finiture:

- oro chiaro lucido,
- oro Champagne opaco,
- cromato lucido,
- cromo nero lucido,
- bronzo satinato opaco.

Bench with seat in medium density polyurethane foam. Non-removable upholstery, finished with visible buttons positioned manually and individually, in the finishes: bright chrome, matt black, bright light gold or matt antiqued gold, or covered in leather and, when possible, in velvet.

Legs and frame covered in leather, velvet or cashmere Loro Piana Interiors from the range or wood:

- glossy lacquered wood in range colours,
- glossy/matt ebony,
- glossy/matt Canaletto walnut,
- glossy/matt Sucupira Luxury.

The border of the base is in metal in the finishes:

- bright light gold,
- matt Champagne gold,
- bright chrome,
- bright black chrome,
- matt satined bronze.

Скамья с сиденьем из вспененного полиуретана средней плотности. Обивка является несъемной, с декоративными пуговицами, устанавливаемыми вручную и по отдельности, со следующей отделкой: глянцевый хром, матовый черный, глянцевое светлое золото и матовое состаренное золото, - или с покрытием из кожи и, когда это возможно, из бархата.

Ножки и каркас обтянуты кожей, бархатом или кашемиром Loro Piana Interiors по каталогу или имеют отделку из древесины следующих пород:

- глянцевый лак в цветовой гамме по каталогу,
- глянцевое/матовое эбеновое дерево,
- глянцевый/матовый орех Canaletto,
- глянцевая/матовая сукупира Luxury.

Металлическая кромка основания имеет следующую отделку:

- глянцевое светлое золото,
- матовое золото оттенка Шампанского,
- глянцевый хром,
- глянцевый черный хром,
- матовая сатинированная бронза.

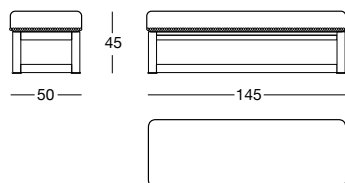

Kubrick *bench*

Design by Giuseppe VIGANÓ_X425

pg.90

Panca con la seduta in poliuretano espanso a densità media. Il rivestimento non è sfoderabile.

Gambe e struttura rivestiti in pelle, velluto o cashmere Loro Piana Interiors a campionario oppure in legno nelle essenze:

- laccato lucido colori a campionario,
- Ebano lucido/opaco,
- Noce Canaletto lucido/opaco,
- Sucupira Luxury lucido/opaco.

Il bordino della base è in metallo nelle finiture:

- oro chiaro lucido,
- oro Champagne opaco,
- cromato lucido,
- cromo nero lucido,
- bronzo satinato opaco.

Bench with seat in medium density polyurethane foam. Non-removable upholstery.

Legs and frame covered in leather, velvet or cashmere Loro Piana Interiors from the range or wood:

- glossy lacquered wood in range colours,
- glossy/matt ebony,
- glossy/matt Canaletto walnut,
- glossy/matt Sucupira Luxury.

The border of the base is in metal in the finishes:

- bright light gold,
- matt Champagne gold,
- bright chrome,
- bright black chrome,
- matt satined bronze.

Скамья с сиденьем из вспененного полиуретана средней плотности. Обивка является несъемной. Ножки и каркас обтянуты кожей, бархатом или кашемиром Loro Piana Interiors по каталогу или имеют отделку из древесины следующих пород:

- глянцевый лак в цветовой гамме по каталогу,
- глянцевое/матовое эбеновое дерево,
- глянцевый/матовый орех Canaletto,
- глянцевая/матовая сукупира Luxury.

Металлическая кромка основания имеет следующую отделку:

- глянцевое светлое золото,
- матовое золото оттенка Шампанского,
- глянцевый хром,
- глянцевый черный хром,
- матовая сатинированная бронза.

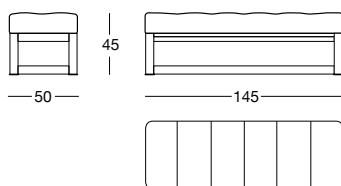

Miur

Design by Elle STUDIO_X420

pg.98

Struttura in legno ricoperta in poliuretano espanso a quote differenziate. Lavorazione a Capitonné con inserimento di bottoni in tinta unita o in cristalli Swarovski. Alla base del divano è collocata una bordatura in metallo nelle finiture: cromato lucido, cromo nero lucido, oro chiaro lucido, oro Champagne opaco e bronzo satinato opaco. Top dello schienale con inserimento di un piano di servizio nelle seguenti finiture:

- piastra in fusione di ottone,
- rivestito in tinta,
- metallo coordinato all'anello posto alla base della seduta.

Data la particolare lavorazione il rivestimento in pelle e tessuto non è sfoderabile.

Wood structure covered in multi-thickness polyurethane foam. Tufted Capitonné upholstery with plain coloured buttons or Swarovski crystal buttons.

The base of the sofa is edged in metal in the following finishes: bright chrome, bright black chrome, bright light gold, matt Champagne gold and matt satined bronze. The top of the backrest has an utility shelf in the following finishes:

- cast brass plate,
- covered in the same colour,
- metal coordinated with the ring at the base of the seat.

Given the special manufacturing process, the leather and fabric upholstery is not removable.

Деревянный каркас, покрытый вспененным полиуретаном различной жесткости.

Отделка капитоне с одноцветными пуговицами или кристаллами Swarovski. В основании дивана расположена металлическая окантовка со следующей отделкой:

глянцевый хром, глянцевый черный хром, глянцевое светлое золото, матовое золото оттенка Шампанского и матовая сатинированная бронза. Покрытие спинки имеет рабочую поверхность со следующей отделкой:

- литая латунная пластина,
 - обивка в тон дивана,
 - металл, сочетающийся с кольцом в основании сиденья.
- Ввиду особой обработки обивка как из кожи, так и из ткани является несъемной.

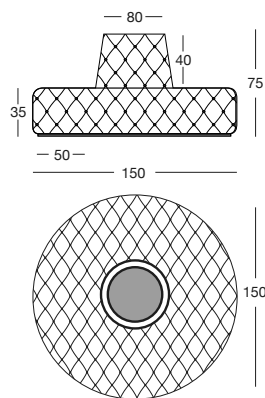

Sam

Design by Studio C_W 410

pg.94

Panca contenitore con struttura in legno ricoperta in poliuretano espanso. Interno in legno laccato bianco.

Rivestimento in pelle o tessuto a campionario non sfoderabile. Copertino in finitura "Capitonné" o liscio.

Bench with container. Wooden structure covered in expanded polyurethane. Interior in lacquered white wood. Covering in sample leather or fabric not removable. Cover in "Capitonné" finish or smooth.

Скамья-контейнер с деревянным каркасом, покрытым пенополиуретаном. Внутренняя поверхность из дерева с белым лаковым покрытием. Обивка из кожи или ткани (по каталогу) несъемная. Крышка с отделкой капитоне или гладкая.

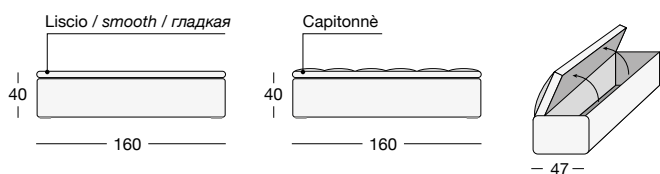

Felix pouf

Design by Giuseppe IASPARRA_X 419

pg.102

Pouf con struttura in legno ricoperta in poliuretano espanso a media densità. Rivestimento in pelle o tessuto non sfoderabile. Il rivestimento nel fianco può essere liscio o trapuntato a coste verticali.

Pouf with wooden structure covered with medium density polyurethane foam. Leather or fabric upholsteries are not removable. The lateral covering can be plain or vertically quilted.

Пуф с деревянным каркасом, покрытым пенополиуретаном средней плотности. Обивка из кожи или ткани несъемная. Покрытие боковин может быть гладким или с вертикальной простежкой.

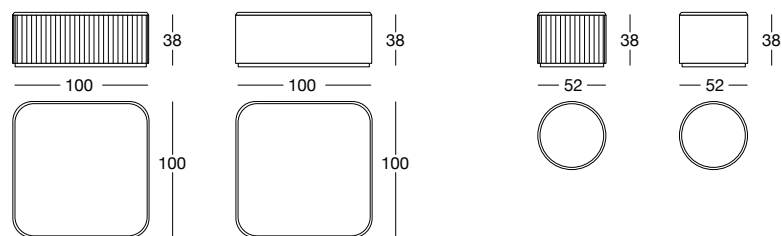

Godwin *pouf*

Design by Giuseppe IASPARRA_X407

pg.108

Pouf con struttura in vetroresina con sedile in legno e poliuretano espanso ad alta densità, rivestiti in pelle. Base in metallo nelle finiture:

- oro chiaro lucido,
- oro Champagne opaco,
- cromato lucido,
- cromo nero lucido,
- bronzo satinato opaco,
- oro rosa lucido,
- oro rosa opaco.

Rivestimento in pelle e tessuto non sfoderabile.

Fiberglass structure with seat in wood and high density polyurethane foam covered in leather. Metal base in the following finishes:

- bright light gold,
- matt Champagne gold,
- bright chrome,
- bright black chrome,
- matt satin bronze,
- bright pink gold,
- matt pink gold.

Non-removable fabric or leather upholstery.

Каркас из стеклопластика с сиденьем из дерева и вспененного полиуретана высокой плотности, с кожаной обивкой. Металлическое основание имеет следующую отделку:

- глянцевое светлое золото,
- матовое золото оттенка Шампанского,
- глянцевый хром,
- глянцевый черный хром,
- матовая сатинированная бронза,
- глянцевое розовое золото,
- матовое розовое золото.

Обивка из кожи и ткани несъемная.

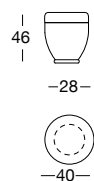

Teo

Design by Studio C_X430

pg.112

Pouf con struttura in vetroresina con sedile in legno e poliuretano espanso ad alta densità, rivestiti in pelle. Anello in metallo nelle finiture:

- oro chiaro lucido,
- oro Champagne opaco,
- cromato lucido,
- cromo nero lucido,
- bronzo satinato opaco.

Rivestimento in pelle e tessuto non sfoderabile.

Fiberglass structure with seat in wood and high density polyurethane foam covered in leather. Metal ring in the following finishes:

- bright light gold,
- Champagne matt gold,
- bright chrome,
- bright black chrome,
- matt satined bronze.

Non-removable fabric or leather upholstery.

Каркас из стеклопластика с сиденьем из дерева и вспененного полиуретана высокой плотности, с кожаной обивкой. Металлическое основание имеет следующую отделку:

- глянцевое светлое золото,
- матовое золото оттенка Шампанского,
- глянцевый хром,
- глянцевый черный хром,
- матовая сатинированная бронза.

Обивка из кожи и ткани несъемная.

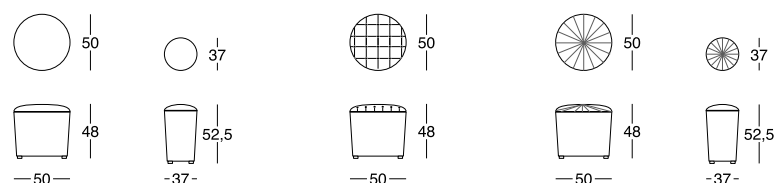

Milton pouf

Design by Giuseppe IASPARRA_W 580

pg.118

Rivestimento con lavorazione artigianale “Capitoné” con i bottoni in tinta unita o, in alternativa, con cristalli “Swarovski”.

Alla base è collocata una bordatura in metallo nelle finiture:

- oro chiaro lucido,
- oro Champagne opaco,
- cromato lucido,
- cromo nero lucido,
- bronzo satinato opaco,
- oro rosa lucido,
- oro rosa opaco.

Data la particolare lavorazione, la struttura, sia in pelle che tessuto, non è sfoderabile, mentre il cuscino di seduta è sfoderabile.

“Capitoné” handcrafted tufted upholstery with plain coloured buttons or “Swarovski” crystal buttons.

At the base, there is a metal border in the finishes:

- bright light gold,
- matt Champagne gold,
- bright chrome,
- bright black chrome,
- matt satin bronze,
- bright pink gold,
- matt pink gold.

Given the particular manufacturing process, the leather or fabric cover of the frame is not removable, but the seat cushion cover can be removed.

Обивка с отделкой капитоне с одноцветными пуговицами или с кристаллами Swarovski.

В основании расположена металлическая окантовка со следующей отделкой:

- глянцевое светлое золото,
- матовое золото оттенка Шампанского,
- глянцевый хром,
- глянцевый черный хром,
- матовая сатинированная бронза,
- глянцевое розовое золото,
- матовое розовое золото.

Ввиду особой обработки обивка каркаса как из кожи, так и из ткани несъемная; обивка подушки сиденья съемная.

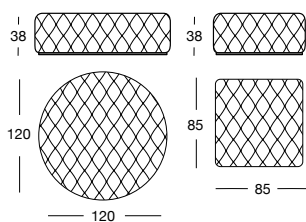

Amadeus *bedside table*

Design by Giuseppe VIGANÓ_Y 837

pg.122

Comodino con 1 cassetto rivestito in pelle o velluto a campionario.
Struttura in acciaio rettificato con taglio al laser.

Finiture struttura:

- oro chiaro lucido,
- oro Champagne opaco,
- cromato lucido,
- cromo nero lucido,
- bronzo satinato opaco,
- oro rosa lucido,
- oro rosa opaco.

Finitura piani:

- ceramica,
- laccato lucido colori a campionario,
- Ebano lucido/opaco,
- Noce Canaletto lucido/opaco,
- Sucupira Luxury lucido/opaco,
- cristallo verniciato nero mm 8 con bisellatura,
- specchio bronzo o fumè mm 6 con bisellatura.

Bedside table with 1 drawer covered in leather or velvet from the catalogue. Frame in laser-cut ground steel.

Frame finish:

- bright light gold,
- matt Champagne gold,
- bright chrome,
- bright black chrome,
- matt satin bronze,
- bright pink gold,
- matt pink gold.

Top finish:

- ceramic,
- glossy lacquered wood in range colours,
- glossy/matt ebony,
- glossy/matt Canaletto walnut,
- glossy/matt Sucupira Luxury,
- painted black crystal 8 mm with bevelling,
- bronze or smoky mirror 6 mm with bevelling.

Прикроватный столик с 1 ящичком, покрытым кожей или бархатом по каталогу.

Каркас из шлифованной стали с лазерной резкой.

Отделка каркаса:

- глянцевое светлое золото,
- матовое золото оттенка Шампанского,
- глянцевый хром,
- глянцевый черный хром,
- матовая сатинированная бронза,
- глянцевое розовое золото,
- матовое розовое золото.

Отделка столешниц:

- керамика,
- глянцевый лак в цветовой гамме по каталогу,
- глянцевое/матовое эбеновое дерево,
- глянцевый/матовый орех Canaletto,
- глянцевая/матовая сукупира Luxury,
- стекло 8 мм, окрашенное в черный цвет, со скосом,
- бронзовое / дымчатое зеркало 6 мм, со скосом.



SPIRAL PATTERN
GOLD CERAMIC



DAMASK PATTERN
PLATINUM CERAMIC

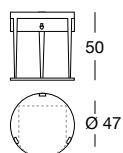

Lucy

Design by Giuseppe IASPARRA_Y 845

pg.126

Comodino con cassettino rivestito in pelle a campionario e base lavorata in metallo rettificato tagliato con laser a decoro "Sequence" e calandrato.

Finitura base:

- oro chiaro lucido,
- oro Champagne opaco,
- cromato lucido,
- cromo nero lucido,
- bronzo satinato opaco,
- oro rosa lucido,
- oro rosa opaco.

Finitura piano:

- specchio bronzo o fumè 5 mm con bisellatura,
- cristallo verniciato nero mm 8 con bisellatura.

Marmo spessore mm 20 con bisellatura di mm 20:

- marmo Verde Guatemala,
- marmo Cortecchia,
- marmo Port Saint Laurent,
- marmo Rosso Levanto,
- marmo Bardiglio Nuvolato,
- marmo Elegant Brown,
- marmo Palissandro Oniciato,
- marmo Emperador Dark,
- marmo Silver Wave,
- marmo Agatha Black,
- marmo Frappuccino,
- marmo Calacatta Gold.

Night stand with small drawer covered in leather from the range and base in calendared laser cut ground metal with "Sequence" decoration.

Base finish:

- bright light gold,
- matt Champagne gold,
- bright chrome,
- bright black chrome,
- matt satin bronze,
- bright pink gold,
- matt pink gold.

Top finish:

- bronze or smoky mirror 5 mm with bevelled edge,
- glass painted black mm 8 with bevelled edge.

Marble mm 20 thick with bevel mm 20:

- Guatemala Green marble,
- Cortecchia marble,
- Port Saint Laurent marble,
- Rosso Levanto marble,
- Bardiglio Nuvolato marble,
- Elegant Brown marble,
- Shale Rosewood marble,
- Emperador Dark marble,
- Silver Wave marble,
- Agatha Black marble,
- Frappuccino marble,
- Calacatta Gold marble.

Прикроватный столик с ящиком, обтянутым кожей по каталогу, и основанием из шлифованного металла с вырезанным лазером декором "Sequence" и гнutoго. **Отделка основания:**

- глянцевое светлое золото,
- матовое золото оттенка Шампанского,
- глянцевый хром,
- глянцевый черный хром,
- матовая сатинированная бронза,
- глянцевое розовое золото,
- матовое розовое золото.

Отделка столешницы:

- бронзовое или дымчатое зеркало 5 мм со скосом,
- черный окрашенный хрусталь 8 мм со скосом.

Мрамор толщиной 20 мм со скосом 20 мм:

- мрамор Verde Guatemala,
- мрамор Cortecchia,
- мрамор Port Saint Laurent,
- мрамор Rosso Levanto,
- мрамор Bardiglio Nuvolato,
- мрамор Elegant Brown,
- мрамор Palissandro Oniciato,
- мрамор Emperador Dark,
- мрамор Silver Wave,
- мрамор Agatha Black,
- мрамор Frappuccino,
- мрамор Calacatta Gold.

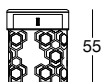

Comodino in legno nelle finiture:

- laccato lucido colori a campionario,
- Ebano lucido/opaco,
- Noce Canaletto lucido/opaco,
- Wengé opaco,
- rivestito in pelle a campionario,

Base in metallo rettificato e tagliato al laser, nelle finiture:

- oro chiaro lucido,
- oro Champagne opaco,
- cromato lucido,
- cromo nero lucido,
- bronzo satinato opaco.

Maniglia in marmo a campionario.

Night stand made of wood and in finishes of:

- glossy lacquered wood in range colours,
- glossy/matt ebony,
- glossy/matt Canaletto walnut,
- matt wenge,
- covered in leather from the catalogue.

Laser-cut ground metal base in the finishes:

- bright light gold,
- matt Champagne gold,
- bright chrome,
- bright black chrome,
- matt satined bronze.

Handle in marble from the range.

Деревянный прикроватный столик с отделкой:

- глянцевый лак в цветовой гамме по каталогу,
- глянцевое/матовое эбеновое дерево,
- глянцевый/матовый орех Canaletto,
- матовое венге,
- обтянута кожей согласно каталогу.

Основание из шлифованного металла, разрезанного посредством лазера, с отделкой:

- глянцевое светлое золото,
- матовое золото оттенка Шампанского,
- глянцевый хром,
- глянцевый черный хром,
- матовая сатинированная бронза.

Ручка из мрамора по каталогу.

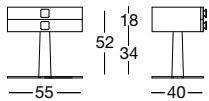

Orwell *bedside table*

Design by Giuseppe VIGANÓ_Y 841

pg.132

Comodino con 2 cassetti.

Gambe e struttura rivestiti in pelle o cashmere Loro Piana Interiors a campionario oppure in legno nelle essenze:

- laccato lucido colori a campionario,
- Ebano lucido/opaco,
- Noce Canaletto lucido/opaco,
- Sucupira Luxury lucido/opaco,

Profilo della base e cornice in metallo rettificato nelle finiture:

- oro chiaro lucido,
- oro Champagne opaco,
- cromato lucido,
- cromo nero lucido,
- bronzo satinato opaco,
- oro rosa lucido,
- oro rosa opaco.

Finitura piano:

- specchio bronzo o fumè,
- cristallo verniciato nero,
- laccato lucido colori a campionario,
- Ebano lucido/opaco,
- Noce Canaletto lucido/opaco,
- Sucupira Luxury lucido/opaco,

Marmo spessore mm 20:

- marmo Verde Guatemala,
- marmo Cortecchia,
- marmo Port Saint Laurent,
- marmo Rosso Levanto,
- marmo Bardiglio Nuvolato,
- marmo Elegant Brown,
- marmo Palissandro Oniciato,
- marmo Emperador Dark,
- marmo Silver Wave,
- marmo Agatha Black,
- marmo Frappuccino,
- marmo Calacatta Gold.

Maniglia in marmo a campionario o come il piano.

Optional: sul retro sono presenti due strip led dimmerabili che illuminano la parte inferiore e superiore del mobile. L'accensione avviene tramite interruttore a sfioramento touch. L'effetto è un fascio di luce che illumina la parete.

Bedside table with 2 drawers.

Legs and frame covered in leather or cashmere Loro Piana Interiors from the range or wood:

- glossy lacquered wood in range colours,
- glossy/matt ebony,
- glossy/matt Canaletto walnut,
- glossy/matt Sucupira Luxury,

Profile of base and cornice in ground metal in the finishes:

- bright light gold,
- matt Champagne gold,
- bright chrome,
- bright black chrome,
- matt satin bronze,
- bright pink gold,
- matt pink gold.

Top finish:

- bronze or smoky mirror
- glass painted black,
- glossy lacquered wood in range colours,
- glossy/matt ebony,
- glossy/matt Canaletto walnut,
- glossy/matt Sucupira Luxury,

Marble mm 20 thick:

- Guatemala Green marble,
- Cortecchia marble,
- Port Saint Laurent marble,
- Rosso Levanto marble,
- Bardiglio Nuvolato marble,
- Elegant Brown marble,
- Shale Rosewood marble,
- Emperador Dark marble,
- Silver Wave marble,
- Agatha Black marble,
- Frappuccino marble,
- Calacatta Gold marble.

Handle in marble from the range or like the top.

On the back, two dimmable LED strips light the lower and upper part of the chest. They are turned on with a touch-sensitive switch. The effect is a strip of light that illuminates the wall.

Прикроватный столик с 2 ящиками. Ножки и каркас обтянуты кожей или кашемиром Loro Piana Interiors по каталогу или имеют отделку из древесины следующих пород:

- глянцевый лак в цветовой гамме по каталогу,
- глянцевое/матовое эбеновое дерево,
- глянцевый/матовый орех Canaletto,
- глянцевая/матовая сукупира Luxury,

Профиль основания и рама из шлифованного металла со следующей отделкой:

- глянцевое светлое золото,
- матовое золото оттенка Шампанского,
- глянцевый хром,
- глянцевый черный хром,
- матовая сатинированная бронза,
- глянцевое розовое золото,
- матовое розовое золото.

Отделка столешницы:

- бронзовое или дымчатое зеркало,
- черный окрашенный хрусталь,
- глянцевый лак в цветовой гамме по каталогу,
- глянцевое/матовое эбеновое дерево,
- глянцевый/матовый орех Canaletto,
- глянцевая/матовая сукупира Luxury,

Мрамор толщиной 20 см:

- мрамор Verde Guatemala,
- мрамор Cortecchia,
- мрамор Port Saint Laurent,
- мрамор Rosso Levanto,
- мрамор Bardiglio Nuvolato,
- мрамор Elegant Brown,
- мрамор Palissandro Oniciato,
- мрамор Emperador Dark,
- мрамор Silver Wave,
- мрамор Agatha Black,
- мрамор Frappuccino,
- мрамор Calacatta Gold.

Ручка из мрамора по каталогу или как столешница.

Сзади расположены две диммируемые светодиодные ленты для освещения нижней и верхней части изделия. Включение посредством сенсорного выключателя. Эффект светового луча, освещающего стену.

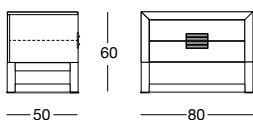

Phil

Design by Elle STUDIO_Y 820

pg.134

Comodino con 2 cassetti in legno nelle essenze:

- laccato lucido colori a campionario,
- Ebano lucido/opaco,
- Noce Canaletto lucido/opaco,
- Sucupira Luxury lucido/opaco,
- Wenge opaco.

Vano centrale con piano rivestito in pelle o velluto a campionario.

Maniglie in marmo o cuoio, basamento verniciato bronzo.

Bedside table with 2 drawers in wood in the finishes:

- glossy lacquered wood in range colours,
- glossy/matt ebony,
- glossy/matt Canaletto walnut,
- glossy/matt Sucupira Luxury,
- matt Wenge.

Central compartment with top covered in leather or velvet from the catalogue.

Handles in marble or hide, base painted bronze.

Прикроватный столик с 2 ящиками из дерева с отделкой:

- глянцевый лак в цветовой гамме по каталогу,
- глянцевое/матовое эбеновое дерево,
- глянцевый/матовый орех Canaletto,
- глянцевая/матовая сукупира Luxury,
- матовое венге.

Центральная ниша с поверхностью, обтянутой кожей или бархатом согласно каталогу.

Ручки: мрамор или кожа. Основание окрашено в бронзовый цвет.

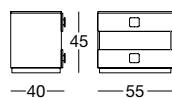

Ring *bedside table*

Design by Giuseppe VIGANÓ_Y 843

pg.138

Comodino con cassettino, bordo in metallo nelle finiture:

- oro chiaro lucido,
- oro Champagne opaco,
- cromato lucido,
- cromo nero lucido,
- bronzo satinato opaco.

Gambe rivestite in pelle a campionario oppure in legno nelle essenze:

- laccato lucido colori a campionario,
- Ebano lucido/opaco,
- Noce Canaletto lucido/opaco,

Finitura piano:

- specchio bronzo o fumè,
- cristallo verniciato nero,
- laccato lucido colori a campionario,
- Ebano lucido/opaco,
- Noce Canaletto lucido/opaco,

Marmo spessore mm 20:

- marmo Verde Guatemala,
- marmo Cortecchia,
- marmo Port Saint Laurent,
- marmo Rosso Levanto,
- marmo Bardiglio Nuvolato,
- marmo Elegant Brown,
- marmo Palissandro Oniciato,
- marmo Emperador Dark,
- marmo Silver Wave,
- marmo Agatha Black,
- marmo Frappuccino,
- marmo Calacatta Gold.

Night stand with small drawer, metal edge in the finishes:

- bright light gold,
- matt Champagne gold,
- bright chrome,
- bright black chrome,
- matt satined bronze.

Legs covered in leather from the range or in wood:

- glossy lacquered wood in range colours,
- glossy/matt ebony,
- glossy/matt Canaletto walnut,

Top finish:

- bronze or smoky mirror
- glass painted black,
- glossy lacquered wood in range colours,
- glossy/matt ebony,
- glossy/matt Canaletto walnut,

Marble mm 20 thick:

- Guatemala Green marble,
- Cortecchia marble,
- Port Saint Laurent marble,
- Rosso Levanto marble,
- Bardiglio Nuvolato marble,
- Elegant Brown marble,
- Shale Rosewood marble,
- Emperador Dark marble,
- Silver Wave marble,
- Agatha Black marble,
- Frappuccino marble,
- Calacatta Gold marble.

Прикроватный столик с ящиком, имеет металлическую кромку со следующей отделкой:

- глянцевое светлое золото,
- матовое золото оттенка Шампанского,
- глянцевый хром,
- глянцевый черный хром,
- матовая сатинированная бронза.

Ножки обтянуты кожей по каталогу или имеют отделку из следующих пород дерева:

- глянцевый лак в цветовой гамме по каталогу,
- глянцевое/матовое эбеновое дерево,
- глянцевый/матовый орех Canaletto,

Отделка столешницы:

- бронзовое или дымчатое зеркало,
- черный окрашенный хрусталь,
- глянцевый лак в цветовой гамме по каталогу,
- глянцевое/матовое эбеновое дерево,
- глянцевый/матовый орех Canaletto,

Мрамор толщиной 20 см:

- мрамор Verde Guatemala,
- мрамор Cortecchia,
- мрамор Port Saint Laurent,
- мрамор Rosso Levanto,
- мрамор Bardiglio Nuvolato,
- мрамор Elegant Brown,
- мрамор Palissandro Oniciato,
- мрамор Emperador Dark,
- мрамор Silver Wave,
- мрамор Agatha Black,
- мрамор Frappuccino,
- мрамор Calacatta Gold.

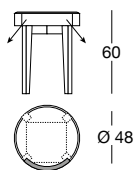

Comodino con 2 cassetti in legno nelle essenze:

- laccato lucido colori a campionario,
- Ebano lucido/opaco,
- Noce Canaletto lucido/opaco,
- Sucupira Luxury lucido/opaco,
- Wengé opaco.

Piano in specchio con bisellatura bronzo o fumè.

Basi in metallo rettificato tagliato al laser nelle finiture:

- oro chiaro lucido,
- oro Champagne opaco,
- cromato lucido,
- cromo nero lucido,
- bronzo satinato opaco,
- oro rosa lucido,
- oro rosa opaco.

Maniglie in marmo o cuoio.

Bedside table with 2 drawers in wood in the finishes:

- glossy lacquered wood in range colours,
- glossy/matt ebony,
- glossy/matt Canaletto walnut,
- glossy/matt Sucupira Luxury,
- matt Wengé.

Mirror finish top with bevelled edge in bronze or smoky.

Laser cut ground metal bases in the finishes:

- bright light gold,
- matt Champagne gold,
- bright chrome,
- bright black chrome,
- matt satin bronze,
- bright pink gold,
- matt pink gold.

Handles in marble or hide.

Прикроватный столик с 2 ящиками из дерева с отделкой:

- глянцевый лак в цветовой гамме по каталогу,
- глянцевое/матовое эбеновое дерево,
- глянцевый/матовый орех Canaletto,
- глянцевая/матовая сукупира Luxury,
- матовое венге.

Зеркальная столешница со скосом бронзового или дымчатого цвета.

Основания из шлифованного металла, разрезанного посредством лазера, с отделкой:

- глянцевое светлое золото,
- матовое золото оттенка Шампанского,
- глянцевый хром,
- глянцевый черный хром,
- матовая сатинированная бронза,
- глянцевое розовое золото,
- матовое розовое золото.

Ручки: мрамор или кожа.

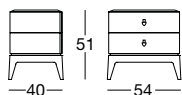

Charlize

Design by Giuseppe VIGANÓ_Y 827

pg.160

Mobile Make-up per trucco in legno nelle finiture:

- laccato lucido colori a campionario,
- Ebano lucido/opaco,
- Noce Canaletto lucido/opaco,
- Sucupira Luxury lucido/opaco,
- Wenge opaco.

Piano scrittoio ed interni cassetti rivestiti in pelle. La cornice e il basamento dello specchio sono rivestiti in pelle a campionario mentre la struttura è in metallo tornito nelle finiture:

- oro chiaro lucido,
- oro Champagne opaco,
- cromato lucido,
- cromo nero lucido,
- bronzo satinato opaco,
- oro rosa lucido,
- oro rosa opaco.

Maniglie in marmo o in cuoio.

Make-up table in wood in the finishes:

- glossy lacquered wood in range colours,
- glossy/matt ebony,
- glossy/matt Canaletto walnut,
- glossy/matt Sucupira Luxury,
- matt Wenge.

Writing desk and drawer interiors covered in leather. The mirror frame and base are covered in leather from the catalogue, and the turned metal structure comes in the finishes:

- bright light gold,
- matt Champagne gold,
- bright chrome,
- bright black chrome,
- matt satin bronze,
- bright pink gold,
- matt pink gold.

Handles in marble or hide.

Деревянный туалетный столик с отделкой:

- глянцевый лак в цветовой гамме по каталогу,
- глянцевое/матовое эбеновое дерево,
- глянцевый/матовый орех Canaletto,
- глянцевая/матовая сукупира Luxury,
- матовое венге.

Столешница и внутренняя поверхность ящиков обтянуты кожей. Рама и основание зеркала обтянуты кожей согласно каталогу, каркас изготовлен из металла, подвергнутого токарной обработке, со следующей отделкой:

- глянцевое светлое золото,
- матовое золото оттенка Шампанского,
- глянцевый хром,
- глянцевый черный хром,
- матовая сатинированная бронза,
- глянцевое розовое золото,
- матовое розовое золото.

Ручки: мрамор или кожа.

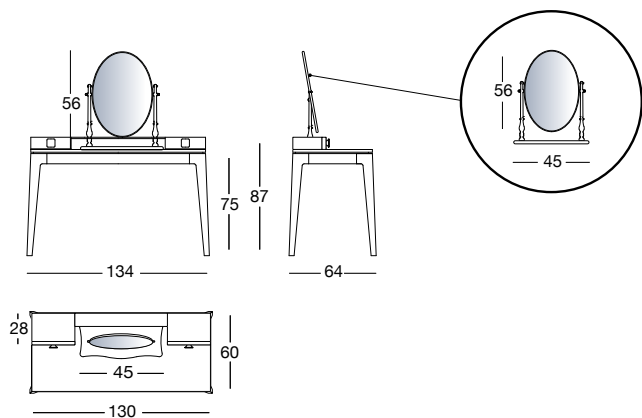

Dame

Design by Giuseppe IASPARRA_Y 850

pg.156

Mobile make-up con struttura in legno rivestita in pelle a campionario (Cat. P.3-P.6-P.9), composto da due cassettini centrali e due ante curve laterali.

Bordo sottopiano in metallo o rivestito in pelle categoria a campionario.

Gambe e maniglia in metallo scanalato nelle finiture:

- oro chiaro lucido,
- oro Champagne opaco,
- cromato lucido,
- cromo nero lucido,
- bronzo satinato opaco,
- oro rosa lucido,
- oro rosa opaco.

Piano sagomato in marmo spessore mm 20 con bordo arrotondato a mezzo toro:

- marmo Verde Guatemala,
- marmo Cortecchia,
- marmo Port Saint Laurent,
- marmo Rosso Levanto,
- marmo Bardiglio Nuvolato,
- marmo Elegant Brown,
- marmo Palissandro Oniciato,
- marmo Emperador Dark,
- marmo Silver Wave,
- marmo Agatha Black,
- marmo Frappuccino,
- marmo Calacatta Gold.

Specchio tondo con la base rivestita in pelle come il mobile, bordo in metallo, fascia luminosa sul perimetro dello specchio con luce a led dimmerabile.

Make-up cabinet with wood structure covered in leather from the range, comprising two central drawers and two curved side doors. Undertop edge in metal or covered in leather from a category in the range.

Legs and handles in grooved metal in the finishes:

- bright light gold,
- matt Champagne gold,
- bright chrome,
- bright black chrome,
- matt satin bronze,
- bright pink gold,
- matt pink gold.

Shaped marble top, 20 mm thick, with half bullnose rounded edge:

- Guatemala Green marble,
- Cortecchia marble,
- Port Saint Laurent marble,
- Rosso Levanto marble,
- Bardiglio Nuvolato marble,
- Elegant Brown marble,
- Shale Rosewood marble,
- Emperador Dark marble,
- Silver Wave marble,
- Agatha Black marble,
- Frappuccino marble,
- Calacatta Gold marble.

Round mirror with base covered in leather like the vanity, metal edge, dimmable LED lighting strip on the mirror perimeter.

Туалетный столик с деревянным каркасом, обтянутым кожей по каталогу, двумя центральными ящиками и двумя изогнутыми дверцами. Кромка, расположенная под столешницей, выполнена из металла или обтянута кожей по каталогу. **Ножки и ручки из рифленого металла имеют следующую отделку:**

- глянцевое светлое золото,
- матовое золото оттенка Шампанского,
- глянцевый хром,
- глянцевый черный хром,
- матовая сатинированная бронза,
- глянцевое розовое золото,
- матовое розовое золото.

Фигурная столешница из мрамора толщиной 20 мм с полукруглым торцом:

- мрамор Verde Guatemala,
- мрамор Cortecchia,
- мрамор Port Saint Laurent,
- мрамор Rosso Levanto,
- мрамор Bardiglio Nuvolato,
- мрамор Elegant Brown,
- мрамор Palissandro Oniciato,
- мрамор Emperador Dark,
- мрамор Silver Wave,
- мрамор Agatha Black,
- мрамор Frappuccino,
- мрамор Calacatta Gold.

Круглое зеркало с основанием, обтянутым кожей, как и столик, металлической кромкой, световой лентой по периметру с диммируемым светодиодным освещением.

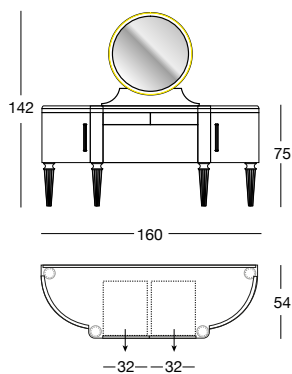

Evelyn

Design by Giuseppe VIGANÓ_Y 810

pg.152

Comò 4 cassetti in legno nelle finiture:

- laccato lucido colori a campionario,
- Ebano lucido/opaco,
- Noce Canaletto lucido/opaco,
- Sucupira Luxury lucido/opaco,
- Wenge opaco.

Frontali cassetti rivestiti in pelle.

Cornice in metallo della base e del top in metallo rettificato nelle finiture:

- oro chiaro lucido,
- oro Champagne opaco,
- cromato lucido,
- cromo nero lucido,
- bronzo satinato opaco,
- oro rosa lucido,
- oro rosa opaco.

Maniglia in marmo a campionario.

Versione tutto rivestito in pelle (anche spalle laterali) con piano in marmo:

- marmo Verde Guatemala,
- marmo Cortecchia,
- marmo Port Saint Laurent,
- marmo Rosso Levanto,
- marmo Bardiglio Nuvolato,
- marmo Elegant Brown,
- marmo Palissandro Oniciato,
- marmo Emperador Dark,
- marmo Silver Wave,
- marmo Agatha Black,
- marmo Frappuccino,
- marmo Calacatta Gold.

Chest of drawers in wood with 4 drawers in finishes of:

- glossy lacquered wood in range colours,
- glossy/matt ebony,
- glossy/matt Canaletto walnut,
- glossy/matt Sucupira Luxury,
- matt Wenge.

Front of drawers covered in leather.

Iron frame on the base and the top is ground metal, in finishes:

- bright light gold,
- matt Champagne gold,
- bright chrome,
- bright black chrome,
- matt satin bronze,
- bright pink gold,
- matt pink gold.

Handle in marble from the range.

Version completely covered in leather (including side panels) with marble top:

- Guatemala Green marble,
- Cortecchia marble,
- Port Saint Laurent marble,
- Rosso Levanto marble,
- Bardiglio Nuvolato marble,
- Elegant Brown marble,
- Shale Rosewood marble,
- Emperador Dark marble,
- Silver Wave marble,
- Agatha Black marble,
- Frappuccino marble,
- Calacatta Gold marble.

Деревянный комод с 4 ящиками с отделкой:

- глянцевый лак в цветовой гамме по каталогу,
- глянцевое/матовое эбеновое дерево,
- глянцевый/матовый орех Canaletto,
- глянцевая/матовая сукупира Luxury,
- матовое венге.

Передние панели ящиков обтянуты кожей.

Железная рама основания и верхней панели из шлифованного железа с отделкой:

- глянцевое светлое золото,
- матовое золото оттенка Шампанского,
- глянцевый хром,
- глянцевый черный хром,
- матовая сатинированная бронза,
- глянцевое розовое золото,
- матовое розовое золото.

Ручка из мрамора по каталогу.

Версия, полностью обтянутая кожей (в т. ч. боковины), с мраморной столешницей:

- мрамор Verde Guatemala,
- мрамор Cortecchia,
- мрамор Port Saint Laurent,
- мрамор Rosso Levanto,
- мрамор Bardiglio Nuvolato,
- мрамор Elegant Brown,
- мрамор Palissandro Oniciato,
- мрамор Emperador Dark,
- мрамор Silver Wave,
- мрамор Agatha Black,
- мрамор Frappuccino,
- мрамор Calacatta Gold.

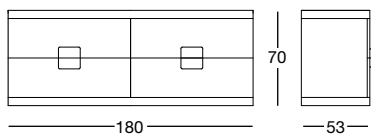

Monsieur

Design by Giuseppe VIGANÓ_Y 830

pg.148

Comò in legno nelle essenze:

- laccato lucido colori a campionario,
- Ebanò lucido/opaco,
- Noce Canaletto lucido/opaco,
- Sucupira Luxury lucido/opaco,
- Wengé opaco.

L'elemento superiore a tre cassettini è tutto rivestito in pelle a campionario. Il cassetto centrale è dotato di serratura.

Basi in metallo rettificato tagliato al laser nelle finiture:

- oro chiaro lucido,
- oro Champagne opaco,
- cromato lucido,
- cromo nero lucido,
- bronzo satinato opaco,
- oro rosa lucido,
- oro rosa opaco.

Maniglie in cuoio o in marmo.

Chest of drawers in wood in the finishes:

- glossy lacquered wood in range colours,
- glossy/matt ebony,
- glossy/matt Canaletto walnut,
- glossy/matt Sucupira Luxury,
- matt Wengé.

The upper element with three drawers is completely covered in leather from the catalogue. The central drawer has a lock.

Laser cut ground metal bases in the finishes:

- bright light gold,
- matt Champagne gold,
- bright chrome,
- bright black chrome,
- matt satin bronze,
- bright pink gold,
- matt pink gold.

Handles in hide or marble.

Деревянный комод с отделкой:

- глянцевый лак в цветовой гамме по каталогу,
- глянцевое/матовое эбеновое дерево,
- глянцевый/матовый орех Canaletto,
- глянцевая/матовая сукупира Luxury,
- матовое венге.

- глянцевый лак цвета слоновой кости.

Верхний элемент с тремя ящиками полностью обтянут кожей согласно каталогу. Центральный ящик оборудован замком.

Основания из шлифованного металла, разрезанного посредством лазера, с отделкой:

- глянцевое светлое золото,
- матовое золото оттенка Шампанского,
- глянцевый хром,
- глянцевый черный хром,
- матовая сатинированная бронза,
- глянцевое розовое золото,
- матовое розовое золото.

Ручки: кожа или мрамор.

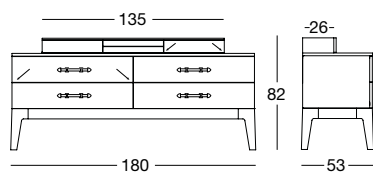

Orwell *chest table*

Design by Giuseppe VIGANÓ_Y 840

pg.144

Comò con 4 cassetti.

Gambe e struttura rivestiti in pelle o cashmere Loro Piana Interiors a campionario oppure in legno nelle essenze:

- laccato lucido colori a campionario,
- Ebano lucido/opaco,
- Noce Canaletto lucido/opaco,
- Sucupira Luxury lucido/opaco.

Profilo della base e cornice in metallo retificato nelle finiture:

- oro chiaro lucido,
- oro Champagne opaco,
- cromato lucido,
- cromo nero lucido,
- bronzo satinato opaco,
- oro rosa lucido,
- oro rosa opaco.

Finitura piano:

- specchio bronzo o fumè,
- cristallo verniciato nero,
- laccato lucido colori a campionario,
- Ebano lucido/opaco,
- Noce Canaletto lucido/opaco,
- Sucupira Luxury lucido/opaco.

Marmo spessore mm 20:

- marmo Verde Guatemala,
- marmo Cortecchia,
- marmo Port Saint Laurent,
- marmo Rosso Levanto,
- marmo Bardiglio Nuvolato,
- marmo Elegant Brown,
- marmo Palissandro Oniciato,
- marmo Emperador Dark,
- marmo Silver Wave,
- marmo Agatha Black,
- marmo Frappuccino,
- marmo Calacatta Gold.

Maniglia in marmo a campionario o come il piano.

Optional: sul retro sono presenti due strip led dimmerabili che illuminano la parte inferiore e superiore del mobile. L'accensione avviene tramite interruttore a sfioramento touch. L'effetto è un fascio di luce che illumina la parete.

Chest of 4 drawers.

Legs and frame covered in leather or cashmere Loro Piana Interiors from the range or wood:

- glossy lacquered wood in range colours,
- glossy/matt ebony,
- glossy/matt Canaletto walnut,
- glossy/matt Sucupira Luxury.

Profile of base and cornice in ground metal in the finishes:

- bright light gold,
- matt Champagne gold,
- bright chrome,
- bright black chrome,
- matt satin bronze,
- bright pink gold,
- matt pink gold.

Top finish:

- bronze or smoky mirror
- glass painted black,
- glossy lacquered wood in range colours,
- glossy/matt ebony,
- glossy/matt Canaletto walnut,
- glossy/matt Sucupira Luxury.

Marble mm 20 thick:

- Guatemala Green marble,
- Cortecchia marble,
- Port Saint Laurent marble,
- Rosso Levanto marble,
- Bardiglio Nuvolato marble,
- Elegant Brown marble,
- Shale Rosewood marble,
- Emperador Dark marble,
- Silver Wave marble,
- Agatha Black marble,
- Frappuccino marble,
- Calacatta Gold marble.

Handle in marble from the range or like the top.

On the back, two dimmable LED strips light the lower and upper part of the chest. They are turned on with a touch-sensitive switch. The effect is a strip of light that illuminates the wall.

Комод с 4 ящиками. Ножки и каркас обтянуты кожей или кашемиром Loro Piana Interiors по каталогу или имеют отделку из древесины следующих пород:

- глянцевый лак в цветовой гамме по каталогу,
- глянцевое/матовое эбеновое дерево,
- глянцевый/матовый орех Canaletto,
- глянцевая/матовая сукупира Luxury.

Профиль основания и рама из шлифованного металла со следующей отделкой:

- глянцевое светлое золото,
- матовое золото оттенка Шампанского,
- глянцевый хром,
- глянцевый черный хром,
- матовая сатинированная бронза,
- глянцевое розовое золото,
- матовое розовое золото.

Отделка столешницы:

- бронзовое или дымчатое зеркало,
- черный окрашенный хрусталь,
- глянцевый лак в цветовой гамме по каталогу,
- глянцевое/матовое эбеновое дерево,
- глянцевый/матовый орех Canaletto,
- глянцевая/матовая сукупира Luxury.

Мрамор толщиной 20 см:

- мрамор Verde Guatemala,
- мрамор Cortecchia,
- мрамор Port Saint Laurent,
- мрамор Rosso Levanto,
- мрамор Bardiglio Nuvolato,
- мрамор Elegant Brown,
- мрамор Palissandro Oniciato,
- мрамор Emperador Dark,
- мрамор Silver Wave,
- мрамор Agatha Black,
- мрамор Frappuccino,
- мрамор Calacatta Gold.

Ручка из мрамора по каталогу или как столешница.

Сзади расположены две диммируемые светодиодные ленты для освещения нижней и верхней части изделия. Включение посредством сенсорного выключателя. Эффект светового луча, освещающего стену.

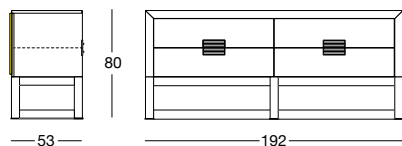

William

Design by Giuseppe VIGANÓ_Y 825

pg.164

Scrivania/Consolle in legno nelle finiture:

- laccato lucido colori a campionario,
- Ebano lucido/opaco,
- Noce Canaletto lucido/opaco,
- Sucupira Luxury lucido/opaco,
- Wengé opaco.

Piano scrivania ed interni cassetti rivestiti in pelle.

Base in metallo rettificato e tagliato al laser, nelle finiture:

- oro chiaro lucido,
- oro Champagne opaco,
- cromato lucido,
- cromo nero lucido,
- bronzo satinato opaco,
- oro rosa lucido,
- oro rosa opaco.

Maniglie in marmo o in cuoio.

Console/Desk in wood with finishes:

- glossy lacquered wood in range colours,
- glossy/matt ebony,
- glossy/matt Canaletto walnut,
- glossy/matt Sucupira Luxury,
- matt Wengé.

Desk top and drawer interiors covered in leather.

Laser-cut ground metal base in the finishes:

- bright light gold,
- matt Champagne gold,
- bright chrome,
- bright black chrome,
- matt satin bronze,
- bright pink gold,
- matt pink gold.

Handles in marble or hide.

Деревянный письменный стол/консоль с отделкой:

- глянцевый лак в цветовой гамме по каталогу,
- глянцевое/матовое эбеновое дерево,
- глянцевый/матовый орех Canaletto,
- глянцевая/матовая сукупира Luxury,
- матовое венге.

Столешница письменного стола и внутренняя поверхность ящиков обтянуты кожей.

Основание из шлифованного металла, разрезанного посредством лазера, с отделкой:

- глянцевое светлое золото,
- матовое золото оттенка Шампанского,
- глянцевый хром,
- глянцевый черный хром,
- матовая сатинированная бронза,
- глянцевое розовое золото,
- матовое розовое золото.

Ручки: мрамор или кожа.

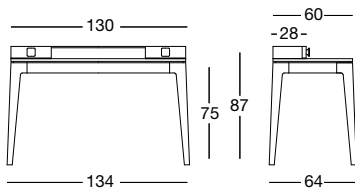

Onici / marmi

Onyx and marbles / Онисе и мрамор



ONICE MIELE
Honey onyx
Онисе белый



ONICE AVORIO
Ivory onyx
Онисе цвета слоновой кости



ONICE BIANCO
White onyx
Онисе белый

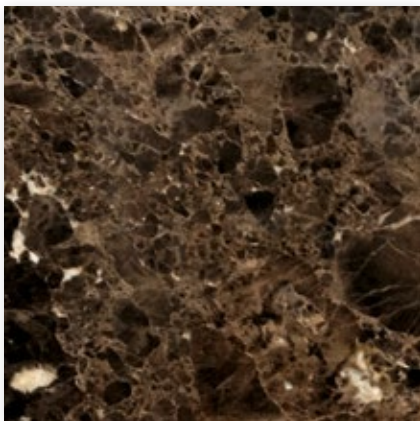

MARMO EMPERADOR DARK
Marble Emperador Dark
Мрамор Emperador Dark

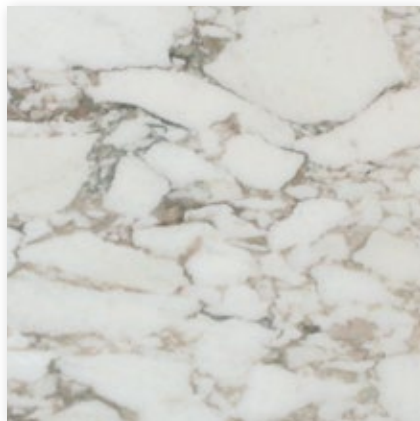

MARMO CALACATTA GOLD
Marble Calacatta Gold
Мрамор Calacatta Gold

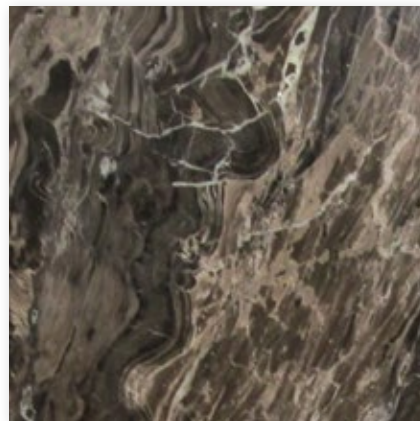

MARMO FRAPPUCCINO
Marble Frappuccino
Мрамор Frappuccino

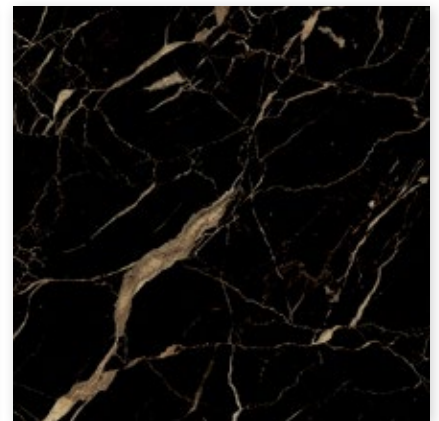

MARMO PORT SAINT LAURENT
Marble Port Saint Laurent
Мрамор Port Saint Laurent



MARMO ELEGANT BROWN
Marble Elegant Brown
Мрамор Elegant Brown

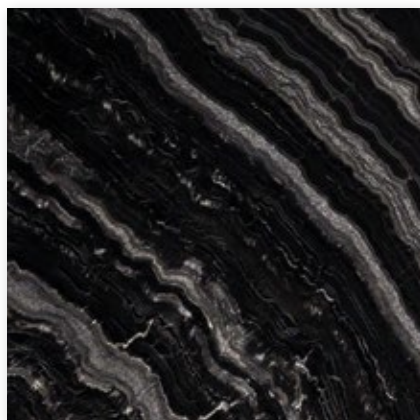

MARMO AGATHA BLACK
Marble Agatha Black
Мрамор Agatha Black



MARMO SILVER WAVE
Marble Silver Wave
Мрамор Silver Wave

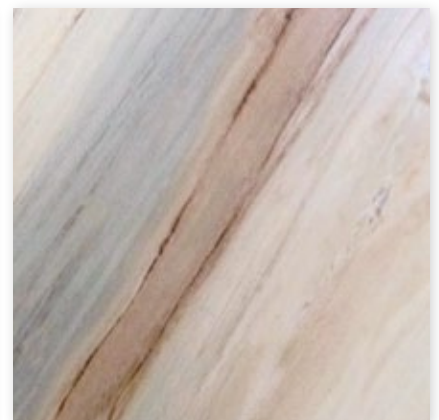

MARMO PALISSANDRO ONICIATO
Shale Rosewood Marble
Мрамор Palissandro Oniciato

Onici / marmi

Onyx and marbles / Онисе и мрамор



MARMO BARDIGLIO NUVOLATO
Bardiglio Nuvolato Marble
Мрамор Bardiglio Nuvolato

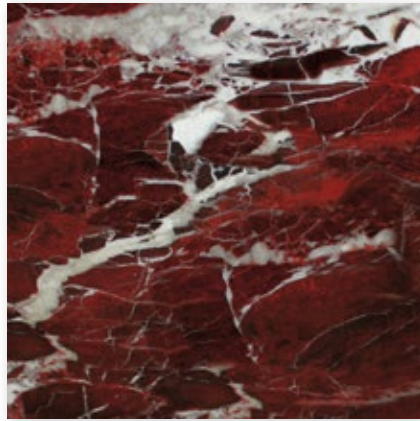

MARMO ROSSO LEVANTO
Marble Rosso Levanto
Мрамор Rosso Levanto



MARMO CORTECCIA
Corteccia Marble
Мрамор Corteccia

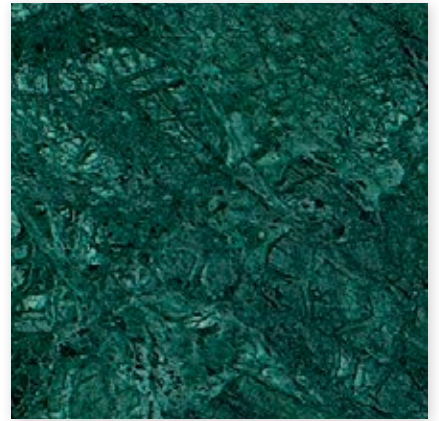

MARMO VERDE GUATEMALA
Marble Verde Guatemala
Мрамор Verde Guatemala

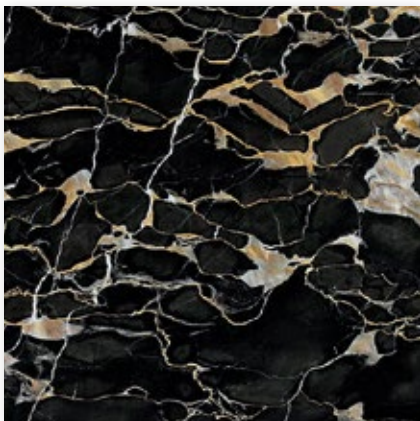

MARMO PORTORO (SOLO TAVOLINI BAG)
Marble Portoro (only BAG small tables)
Мрамор Portoro (только столики BAG)

Ceramiche / ottone

Ceramics and brass / Керамика и латунь



CERAMICA SPIRAL COLOR ORO
(SOLO COMODINI AMADEUS)

Spiral pattern gold ceramic
(only AMADEUS bedside tables)

Керамика узор Spiral, цвет золото (только для
маленьких столиков AMADEUS)

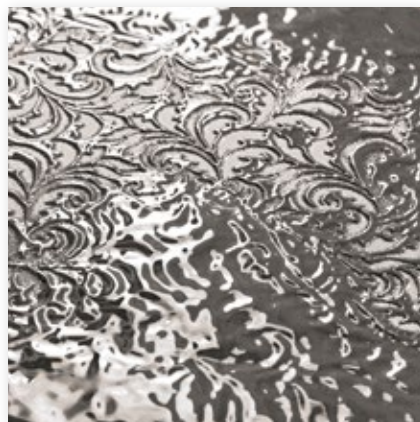

CERAMICA DAMASK COLOR PLATINO
(SOLO COMODINI AMADEUS)

Damask pattern platinum ceramic
(only AMADEUS bedside tables)

Керамика узор Damask, цвет платина (только для
столиков AMADEUS)

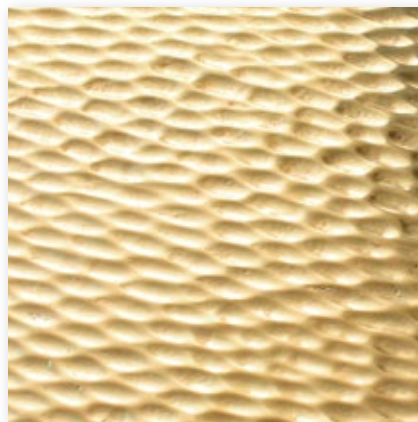

FUSIONE DI OTTONE CESELLATA A MANO
(SOLO TAVOLINI YAKI/BAG)

Hand engraved cast brass
(only YAKI/ BAG small tables)

Литая латунь с резьбой ручной работы (только
для столиков YAKI/BAG)

Legni in essenza e laccati

Natural finish and lacquered woods / Дерево: древесные породы и лак

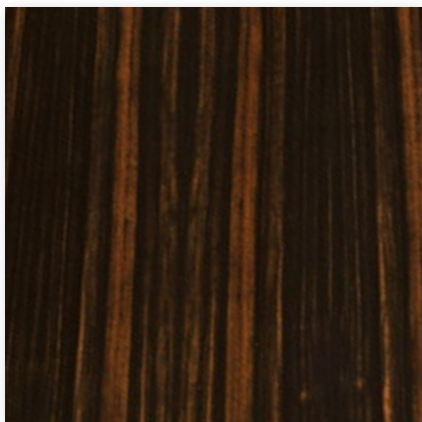

EBANO LUCIDO O OPACO
Glossy or matt ebony
Глянцевое / Матовый эбеновое дерево

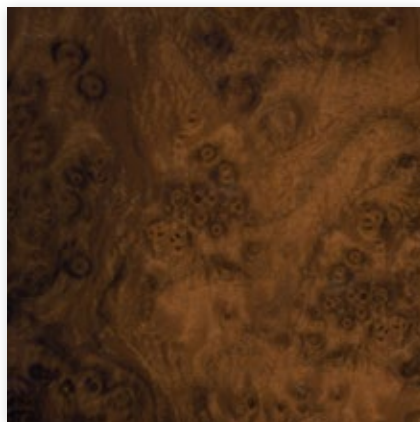

RADICA DI NOCE LUCIDA
Glossy walnut burl wood
Глянцевое корневище ореха

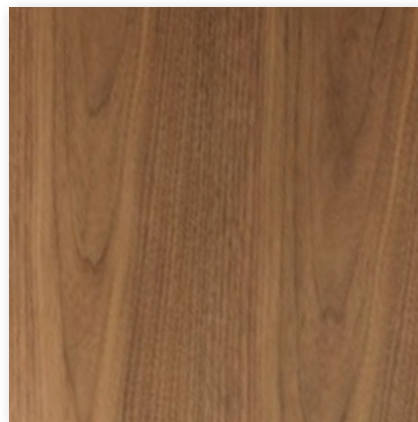

NOCE CANALETTO LUCIDO O OPACO
Glossy or matt Canaletto walnut
Глянцевый / матовый орех canaletto



SUCUPIRA LUXURY LUCIDO O OPACO
glossy or matt Sucupira Luxury
глянцевая / матовая сукупира Luxury

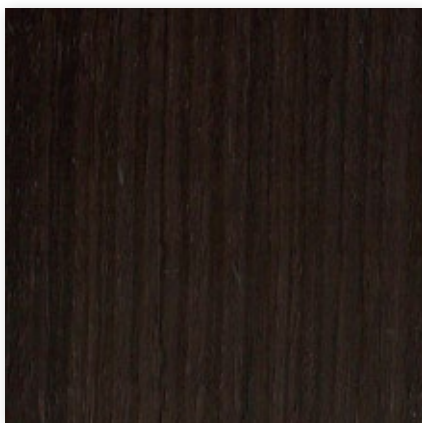

ZEBRANO TINTO SCURO OPACO
Matt dark Zebrano
Матовое зебрано, тонированное в темный цвет

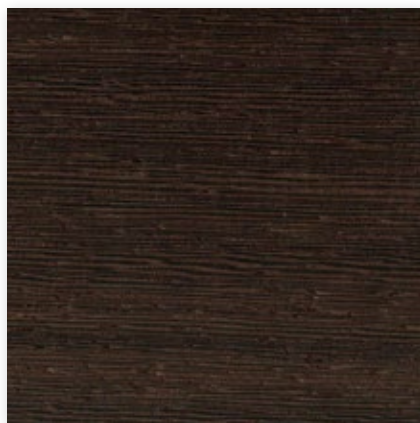

WENGÉ OPACO
Matt wengé
Матовое венге



LACCATO LUCIDO CANAPA
Canapa glossy lacquer
Глянцевый лак конопляного цвета

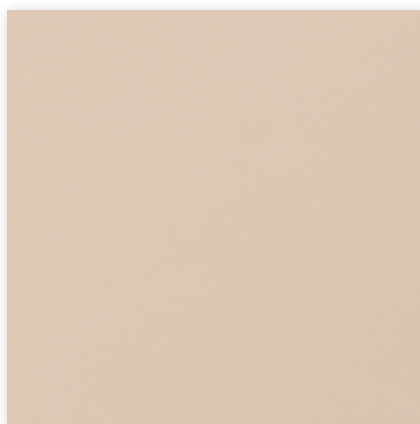

LACCATO LUCIDO CIPRIA
Powder glossy lacquer
Глянцевый лак пудрового цвета

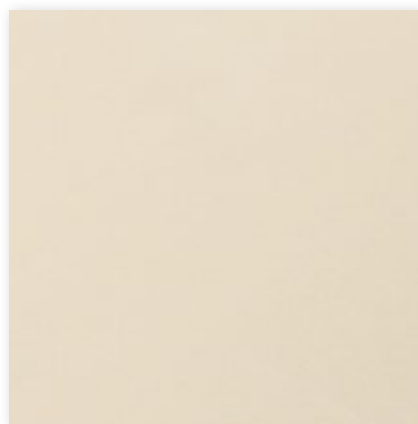

LACCATO LUCIDO AVORIO
Ivory glossy lacquer
Глянцевый лак цвета слоновой кости

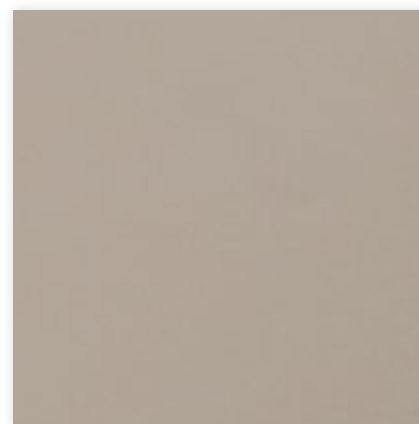

LACCATO LUCIDO CORDA
Rope glossy lacquer
Глянцевый лак холщового цвета



LACCATO LUCIDO TORTORA
Turtle dove grey glossy lacquer
Глянцевый лак серо-бежевого цвета

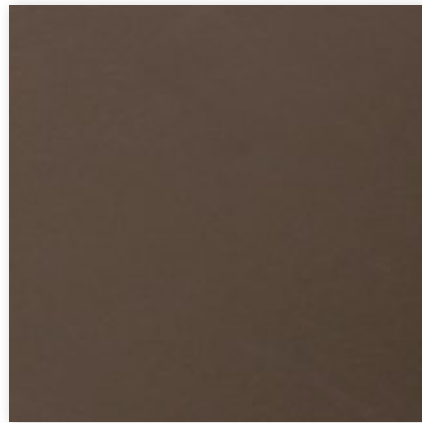

LACCATO LUCIDO CAFFÈ
Coffee glossy lacquer
Глянцевый лак кофейного цвета

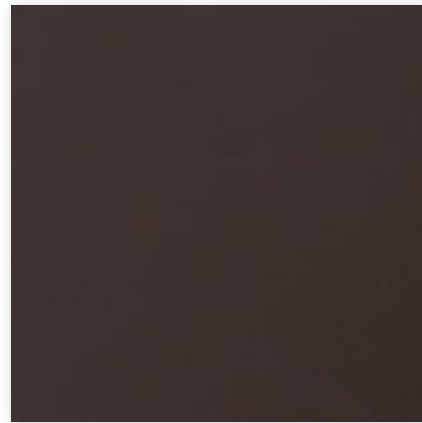

LACCATO LUCIDO MOKA
Moka glossy lacquer
Глянцевый лак цвета мокко



LACCATO LUCIDO PRUGNA
Plum glossy lacquer
Глянцевый лак сливового цвета



LACCATO LUCIDO PIOMBO
Lead grey glossy lacquer
Глянцевый лак свинцово-серого цвета

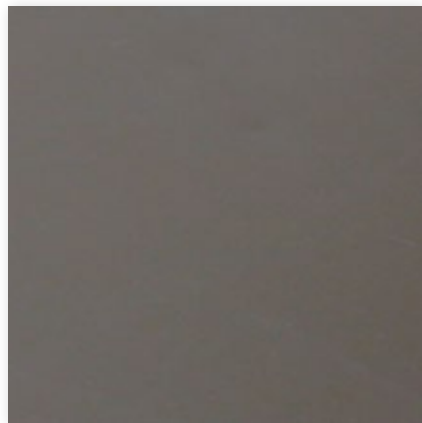

LACCATO LUCIDO GRANITO
Granite glossy lacquer
Глянцевый лак гранитово-серого цвета



LACCATO LUCIDO DARK PINE
Dark pine glossy lacquer
Глянцевый лак темно-зеленого цвета



LACCATO LUCIDO PETROLIO
Teal glossy lacquer
Глянцевый лак цвета петроль

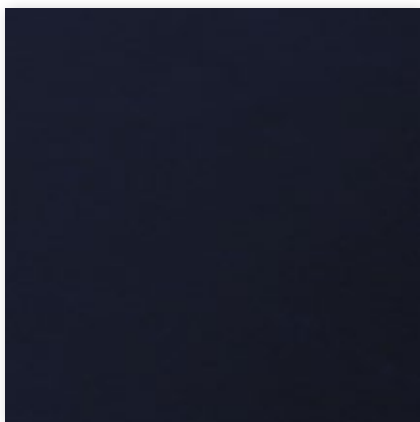

LACCATO LUCIDO BLU NOTTE
Dark blue glossy lacquer
Глянцевый лак темно-синего цвета

Metalli

Metals / Металл



ORO CHIARO LUCIDO
Bright light gold
Глянцевое светлое золото



ORO CHAMPAGNE OPACO
Champagne matt gold
Матовое золото оттенка Шампанского



BRONZO SATINATO OPACO
Matt satined bronze
Матовая сатинированная бронза



CROMO NERO LUCIDO
Bright black chrome
Глянцевый черный хром



CROMATO LUCIDO
Bright chrome
Глянцевый хром



ORO ROSA LUCIDO
Bright pink gold
Глянцевое розовое золото



ORO ROSA OPACO
Matt pink gold
Матовое розовое золото

Cristalli / specchi

Crystal glass and mirrors / Стекло и зеркало



CRISTALLO VERNICIATO NERO
Black painted glass
Стекло, окрашенное в черный цвет



CRISTALLO DARK FUMÈ (SOLO SERIE KARL)
Dark smoky glass (only KARL collection)
Стекло Dark Fumè (только для серии KARL)



CRISTALLO BRONZO
Bronze glass
Стекло bronzo

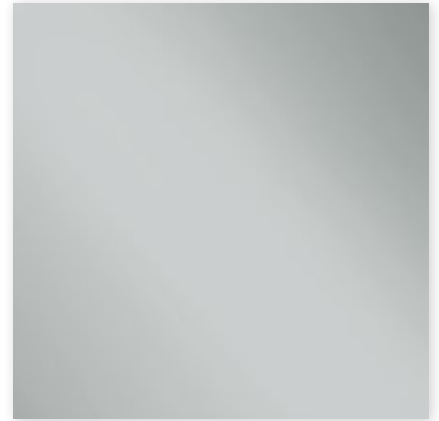

CRISTALLO FUMÈ
Smoky glass
Стекло Fumè



SPECCHIO NATURALE
Natural mirror
Натуральное зеркало



SPECCHIO BRONZO
Bronze mirror
Бронзовое зеркало



SPECCHIO FUMÈ
Smoky mirror
Дымчатое зеркало

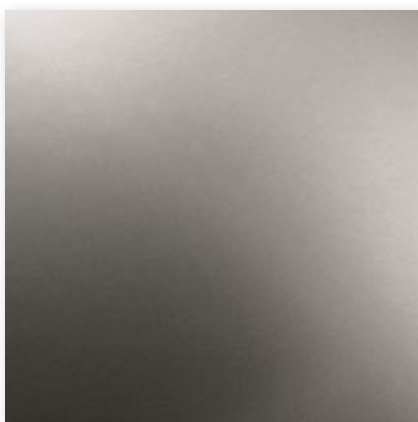

SPECCHIO ACIDATO FUMÈ
Frosted smoky mirror
Зеркало травленое дымчатое

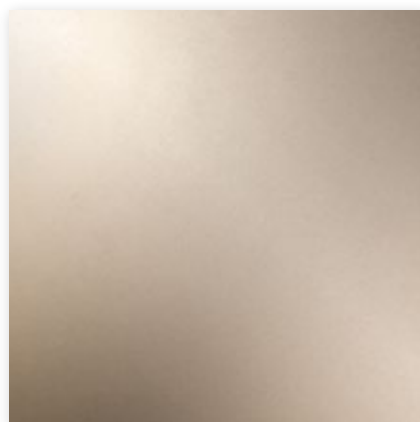

SPECCHIO ACIDATO BRONZO
Frosted bronze mirror
Зеркало травленое бронзовое

ELONGHI